

خطر وتحذير وتنبه

توضح رسائل التحذير الموجودة على ملصقات المركبة وفي هذا الدليل المخاطر المحتملة والإجراءات التي يمكن اتباعها لتفاديها أو تقليلها.

⚠ خطر

خطر يشير إلى وجود خطر شديد سيؤدي إلى حدوث إصابة شديدة أو الوفاة.

⚠ تحذير

يشير التحذير إلى وجود خطر قد يؤدي إلى الإصابة أو الوفاة.

تنبيه

يشير الحذر إلى وجود خطر قد ينتج عنه تلف في الممتلكات أو في السيارة.

مقدمة



Cadillac



الأسماء والشعارات والرموز والشعارات النصية وأسماء طرز المركبات وتصميمات هياكل المركبات التي تظهر في هذا الدليل، بما في ذلك على سبيل المثال لا الحصر، GM وشعار GM و CADILLAC ورمز CADILLAC و CT5، هي علامات تجارية و/أو علامات خدمات لشركة General Motors LLC أو شركاتها الفرعية أو الشركات التابعة لها أو مرخصيها.

يصف هذا الدليل الميزات التي ربما تتوفر في مركبتك أو لا، وذلك بسبب التجهيزات الاختيارية التي لم تقم بشرائها وكذلك حسب اختلاف الطرز ومواصفات البلد والميزات/التطبيقات التي قد لا تكون متوفرة في منطقتك أو على حسب التغييرات التي تطرأ بعد طباعة دليل المالك هذا.

راجع وثائق الشراء الخاصة بمركبتك للتحقق من الميزات المتوفرة.

المحتوى

١	مقدمة
٥	المفاتيح والأبواب والنوافذ
٣٢	المقاعد والمساند
٧٨	التخزين
٨١	العدادات وعناصر التشغيل
١٢٣	الإنارة
١٣١	نظام المعلومات والترفيه
١٧٩	مفاتيح التحكم في المناخ
١٨٥	القيادة والتشغيل
٢٥٥	العناية بالمركبة
٣١٤	الخدمة والصيانة
٣٢٥	البيانات الفنية
٣٣٠	معلومات العميل
٣٣٤	OnStar



يمثل رمز دائرة مقسمة بخط مائل رمز أمان يعني "لا" أو "لا تقم بهذا" أو "لا تسمح بحدوث هذا".

الرموز

تشتمل المركبة على مكونات وملصقات تستخدم الرموز بدلا من النص. تظهر الرموز بجانب النص لتوضيح العملية أو المعلومات ذات الصلة بـمكون أو عنصر تحكم أو رسالة أو مقياس أو مؤشر محدد.

📖: تظهر في حالة توفر مزيد من التعليمات أو المعلومات في دليل المالك.

📖: تظهر في حالة توفر مزيد من التعليمات أو المعلومات في دليل الخدمة.

📖: تظهر في حالة توفر مزيد من المعلومات في صفحة أخرى - "انظر صفحة".

جدول رموز المركبة

فيما يلي بعض الرموز الإضافية التي يمكن العثور عليها على المركبة وما تشير إليه. انظر الميزات في هذا الدليل لمزيد من المعلومات.

🌬️: نظام تكييف الهواء

🌬️: زيت تبريد تكييف الهواء

🌬️: مصباح استبعاد الوسادة الهوائية

(ABS): نظام الفرامل المانع للانغلاق (ABS)

(!): مصباح تحذير نظام الفرامل

🔧: التخلص من المكونات المستخدمة بشكل صحيح

🚫: تجنب استخدام مياه بضغط مرتفع

🌡️: درجة حرارة سائل تبريد المحرك

⚡: يحظر التعرض للهب/للتيار

🔥: قابل للاشتعال

🚗: إنذار التصادم الأمامي

🔒: موقع قفل غطاء كتلة المصهرات الكهربائية

🔌: المصهرات الكهربائية

👶: نظام أمان الأطفال ISOFIX/LATCH

🏠: تحقق من تركيب أغطية كتلة المصهرات الكهربائية بصورة صحيحة

🚗: تنبيه تغيير حارة السير

🚗: التحذير من مغادرة الحارة

🚗: مساعد الحفاظ على الحارة المرورية

🚗: مصباح مؤشر الأعطال

🚗: ضغط الزيت

P: نظام مساعد الركن

🚗: مؤشر وجود مشاة بالأمام

⚡: كهربائية

🚗: منه التقاطعات المرورية الخلفية

📖: الفني المُسجل

🚗: بدء تشغيل المركبة عن بعد

🚗: تذكيرات حزام الأمان

🚗: التنبيه من منطقة انعدام الرؤية الجانبية

(A): التوقف/البدء

🚗: مراقبة ضغط الإطار

🚗: التحكم في الجر/StabiliTrak/نظام

التحكم الإلكتروني في الثبات (ESC)

🚗: تحت الضغط

🚗: مؤشر التحذير من المركبات الأمامية

٣ مقدمة

نظرة عامة على لوحة أجهزة القياسات

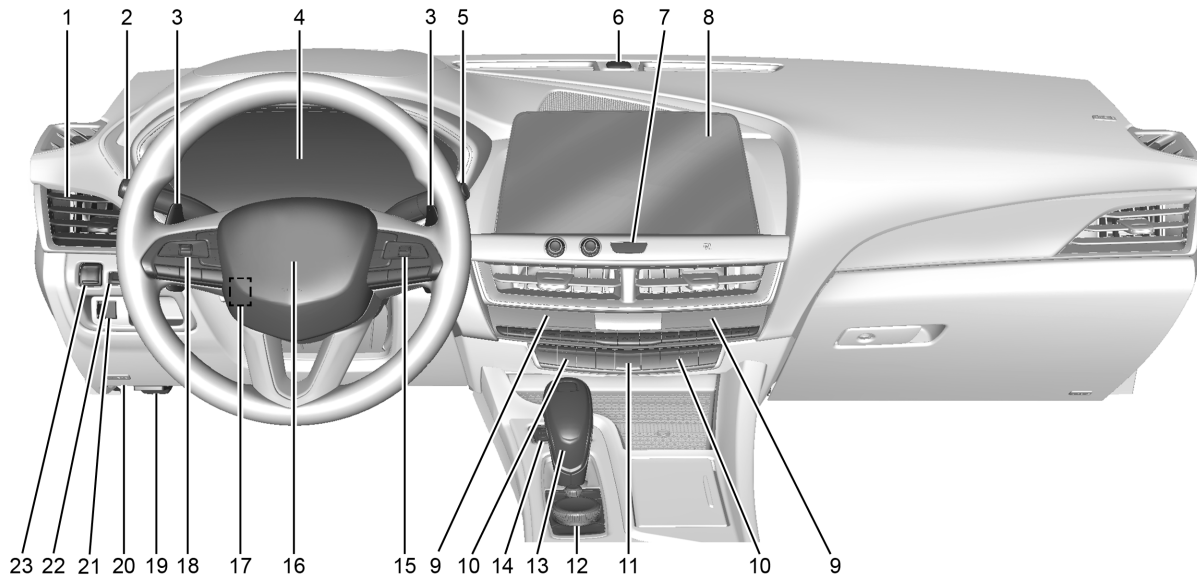

١. منافذ الهواء ١٨٣.
٢. ذراع إشارة الانعطاف. راجع إشارة الانعطاف وتغيير الحارة ١٢٦.
- مفاتيح التحكم في المصابيح الخارجية ١٢٣.
- زر نظام IntelliBeam (في حالة توافره). راجع مفاتيح التحكم في المصابيح الخارجية ١٢٣.
٣. عناصر التحكم في نقل الحركة اليدوي والتلقائي (في حال توافرها). راجع الوضع اليدوي ٢٠٩.
٤. مجموعة أجهزة القياسات (مستوى القاعدة) ٨٨ أو مجموعة أجهزة القياسات (الطرز المطور) ٩٠.
٥. ماسحة الزجاج الأمامي/الماسحة ٨٣.
٦. حساس الضوء. راجع نظام المصابيح الأمامية الأوتوماتيكية ١٢٥.
٧. زر الشاشة الرئيسية وعناصر التحكم في المعلومات والترفيه. راجع نظرة عامة ١٣٢.
٨. نظام المعلومات الترفيهية. راجع مقدمة ١٣١.
٩. نظام التحكم الأوتوماتيكي الثاني بالمناخ ١٧٩.
١٠. تدفئة المقاعد الأمامية وتهويتها ٣٩ (في حال توافرها).
- Lane Keep Assist (LKA) (مساعد البقاء على المسار) ٢٤٩ (في حال توافرها).
- زر نظام مساعد الركن التلقائي (في حال توافره). راجع أنظمة المساعدة للركن أو الرجوع للخلف ٢٣٤.
- زر نظام مساعد الركن. راجع أنظمة المساعدة للركن أو الرجوع للخلف ٢٣٤.
١١. وامضات التحذير من الخطر ١٢٦.
١٢. عناصر تشغيل نظام المعلومات والترفيه. راجع نظرة عامة ١٣٢.
١٣. ذراع نقل الحركة. راجع ناقل الحركة الأوتوماتيكي ٢٠٥.
١٤. التحكم في الجر/ نظام التحكم الإلكتروني في الثبات ٢١٣.
- الإيقاف التلقائي للمركبة (AVH) ٢١٣.
- مفتاح تعطيل الإيقاف/بدء التشغيل. راجع بدء تشغيل المحرك ٢٠٠.
- مفتاح الوضع. راجع التحكم بوضع القيادة ٢١٥.
١٥. مفاتيح التحكم في عجلة القيادة ٨٣.
- عناصر التحكم في مركز معلومات السائق (DIC). راجع مركز معلومات السائق (مستوى القاعدة) ١٠٥ أو مركز معلومات السائق (DIC) (الطرز المطور) ١٠٨.
١٦. البوق ٨٣.
١٧. ضبط عجلة القيادة ٨٢.
١٨. مثبت السرعة ٢٢١ (في حال توافره). ميزة التحكم في السرعة التلاؤمية (متقدم) ٢٢٤ (في حال توافره). نظام إنذار التصادم الأمامي ٢٤٢ (في حال توافره). عجلة قيادة مُدقّنة ٨٣ (في حال توافره).
١٩. تحرير غطاء المحرك. راجع غطاء المحرك ٢٥٧.
٢٠. موصل رابط البيانات (DLC) (غير معروض). راجع مصباح مؤشر الأعطال (ضوء فحص المحرك) ٩٧.
٢١. مفتاح التحكم في إضاءة لوحة أجهزة القياسات ١٢٧.
٢٢. شاشة العرض الأمامية ١١٠ (في حال توافره).
٢٣. مفتاح فرامل الركن الكهربائية (EPB). راجع فرامل الركن الكهربائي ٢١١.

٥ المفاتيح والأبواب والنوافذ

المفاتيح والأقفال

المفاتيح

⚠ تحذير

إن ترك الأطفال في السيارة مع مفتاح دخول عن بعد أمر خطير؛ فقد يصاب الأطفال أو غيرهم بجروح أو قد يتعرضون للموت. وقد يقومون بتشغيل النوافذ الآلية أو أي من عناصر التشغيل الأخرى، بل قد يجعلون السيارة تتحرك. تعمل النوافذ عندما يكون مفتاح التحكم عن بُعد داخل المركبة، و قد يعلق الأطفال أو غيرهم في مسار النافذة وهي تنغلق. لا تترك الأطفال في السيارة مع مفتاح التحكم عن بُعد.

٢٤	المرايا الخارجية
٢٤	المرايا المحدبة
٢٤	المراة الكهربائية
٢٥	طي المرايا
٢٦	المرايا القابلة للتسخين
٢٦	المراة الخافتة الأوتوماتيكية
٢٦	مرايا الإمالة إلى الوضع العكسي
٢٦	المرايا الداخلية
٢٦	مرايا الرؤية الخلفية الداخلية
٢٦	مراة الرؤية الخلفية اليدوية
٢٦	مراة الرؤية الخلفية الخافتة الأوتوماتيكية
٢٦	مراة الكاميرا الخلفية
٢٩	النوافذ
٢٩	النوافذ الكهربائية
٣٠	واقبات الشمس
٣٠	السقف
٣٠	فتحة السقف

المفاتيح والأبواب والنوافذ

المفاتيح والأقفال

٥	المفاتيح Remote Keyless Entry (RKE) System (نظام الدخول بدون مفتاح) Remote Keyless Entry (RKE) System Operation (عمليات نظام الدخول بدون مفتاح)
٦	بدء تشغيل المركبة عن بعد
١٢	أقفال الأبواب
١٣	أقفال الأبواب الكهربائية
١٥	تأخر الإقفال
١٥	أقفال الباب أوتوماتيكياً
١٦	إلحماية من الإغلاق
١٦	أقفال أمان الأطفال

الأبواب

١٧	صندوق المركبة
٢١	أمان المركبة
٢١	نظام إنذار المركبة
٢٣	قفل عمود التوجيه
٢٣	تشغيل مانع الحركة

Remote Keyless Entry (RKE) System Operation عمليات نظام الدخول بدون مفتاح

يسمح نظام الدخول بدون مفتاح بدخول المركبة عندما يكون مفتاح التحكم عن بُعد ضمن مسافة 1 متر (٣ قدم). راجع "تشغيل الدخول بدون مفتاح" لاحقاً في هذا القسم.

قد تعمل وظائف مفتاح التحكم عن بُعد لكل من Lock (القفل) و Unlock (إلغاء القفل) و Remote Start (بدء التشغيل عن بُعد) و Panic (صوت الإنذار المفاجئ) حتى مسافة ٦٠ متراً (١٩٧ قدماً). قد تعمل وظائف مفتاح التحكم عن بُعد لصندوق الأمتعة حتى مسافة ٣٠ متراً (٩٨ قدماً).

يمكن أن تؤثر الظروف الأخرى على أداء مفتاح التحكم عن بُعد. راجع Remote Keyless Entry (RKE) System (نظام الدخول بدون مفتاح) ٦.

لإخراج المفتاح الميكانيكي، اضغط على الزر الموجود في جانب مفتاح التحكم عن بُعد بالقرب من القاعدة واسحب المفتاح الميكانيكي إلى الخارج. لا تسحب المفتاح الميكانيكي إلى الخارج دون أن تضغط على الزر.

إذا وجدت صعوبة في تدوير المفتاح، فافحص نصلة المفتاح للتأكد من خلوها من الأوساخ أو ما شابه. احرص على تنظيفه بفرشاة أو باداة مستدقة الطرف بصفة دورية.

راجع الوكيل المعتمد لديك إذا كنت بحاجة إلى مفتاح ميكانيكي جديد.

Remote Keyless Entry (RKE) System بدون مفتاح

في حال وجود أي تناقص في مدى تشغيل مفتاح التحكم عن بُعد:

- تأكد من المسافة، قد يكون مفتاح التحكم عن بُعد بعيداً جداً عن المركبة.
- تأكد من الموقع، قد تكون هناك مركبات أو أشياء أخرى تعيق الإشارة.
- تحقق من بطارية مفتاح التحكم عن بُعد. راجع جزئية "استبدال البطارية" الواردة لاحقاً في هذا القسم.
- إذا كان مفتاح التحكم عن بُعد لا يزال لا يعمل بشكل صحيح، راجع الوكيل المعتمد أو خبيراً فنياً مؤهلاً لإجراء الخدمة.



يتم استخدام المفتاح الموجود داخل مفتاح الدخول عن بعد في باب السائق وصندوق القفازات.

٧ المفاتيح والأبواب والنوافذ

إذا كانت السيارة مجهزة بمرآة قابلة للطي عن بُعد، فإن الضغط على **🔒** بمفتاح التحكم عن بُعد قد يؤدي إلى بسط المرايا. راجع طي المرايا **🔗 ٢٥**.

🔒: اضغط على **🔒** مرتين لبدء تشغيل المحرك من خارج المركبة باستخدام مفتاح التحكم عن بُعد. راجع بدء تشغيل المركبة عن بعد **🔗 ١٢**.

🔒: اضغط مرة واحدة وحرر لبدء تشغيل محدد وضع المركبة. تومض المصابيح الخارجية وتصدر آلة التنبيه صوتًا ثلاث مرات. اضغط مع الاستمرار على **🔒** لمدة تزيد عن ثلاث ثوانٍ لتفعيل إنذار الطوارئ. ينطلق صوت البوق وتومض مصابيح مؤشر الانعطاف لمدة ٣٠ ثانية أو حتى يتم الضغط **🔒** مجددًا أو يتم بدء تشغيل المركبة.

🔒: اضغط مرتين لتحرير باب صندوق الأمتعة.

تشغيل الدخول بلا مفتاح

يسمح نظام الدخول بدون مفتاح بتأمين وتحرير أفعال الأبواب والوصول إلى صندوق الأمتعة بدون إخراج مفتاح التحكم عن بُعد من الجيب أو المحفظة أو الحقيبة إلخ. يجب أن يكون مفتاح التحكم عن بُعد في نطاق ١ م (٣ أقدام) من صندوق الأمتعة أو الباب المراد فتحه. على حسب تجهيز السيارة، قد يتوفر زر على مقابض الأبواب الخارجية.

إذا كانت السيارة مجهزة بمرآة قابلة للطي عن بُعد، فإن الضغط على **🔒** بمفتاح التحكم عن بُعد قد يطوي المرايا. راجع طي المرايا **🔗 ٢٥**.

🔒: اضغط لفتح قفل باب السائق وباب فتحة التعبئة بالوقود، إذا توفرت هذه الميزة. اضغط مرة أخرى في غضون خمس ثوانٍ لفتح أفعال كل الأبواب. يمكن برمجة مفتاح التحكم عن بُعد لفتح قفل جميع الأبواب بالضغط على الزر الأول. راجع إضفاء الطابع الشخصي على المركبة **🔗 ١١٤**. ستضيء الكشافات ومصابيح الرجوع إلى الخلف لمدة ٣٠ ثانية عند تحرير أفعال المركبة عن بُعد في الليل كي تضيء لك الطريق نحو المركبة. تومض مؤشرات إشارة الانعطاف للتأكيد على تحرير الأفعال.

إذا كان السارة مجهزة بتشغيل النوافذ عن بُعد، فاضغط مع الاستمرار على **🔒** بمفتاح التحكم عن بُعد لمدة ثلاث ثوانٍ تقريبًا لفتح جميع النوافذ أو **🔒** لإغلاق جميع النوافذ. يجب أن تكون السيارة متوقفة عن التشغيل ويجب تمكين تشغيل النافذة عن بعد. راجع إضفاء الطابع الشخصي على المركبة **🔗 ١١٤**.

سيؤدي الضغط على **🔒** إلى إيقاف فعالية الإنذار. راجع نظام إنذار المركبة **🔗 ٢١**.



🔒: اضغط لقفل كافة الأبواب وباب فتحة التعبئة بالوقود، إذا توفرت هذه الميزة. قد تومض مؤشرات إشارة الانعطاف و/أو ينطلق البوق عند الضغط الثانية للإشارة إلى القفل. راجع إضفاء الطابع الشخصي على المركبة **🔗 ١١٤**.

إذا كان باب السائق مفتوحًا عند الضغط على **🔒** مع تمكين ميزة عدم إفعال باب مفتوح من خلال تخصيص المركبة، فسيتم قفل جميع الأبواب باستثناء باب السائق فسيتم إلغاء قفله فورًا. راجع إضفاء الطابع الشخصي على المركبة **🔗 ١١٤**. سيتم قفل جميع الأبواب إذا كان باب الراكب مفتوحًا عند الضغط على **🔒**.

يؤدي الضغط أيضًا على **🔒** إلى تنشيط الإنذار. راجع نظام إنذار المركبة **🔗 ٢١**.

٨ المفاتيح والأبواب والنوافذ

يمكن برمجة نظام الدخول بدون مفتاح لتحرير أقفال جميع الأبواب عند الضغطة الأولى على مقبض الباب من باب السائق. يمكن إيقاف تشغيل نظام الفتح عن بُعد دون مفتاح. راجع إضفاء الطابع الشخصي على المركبة ١١٤.

إذا توفرت ميزة المقاعد المزودة بالذاكرة، يتم ربط المفاتيح عن بُعد ١ و ٢ بوضعي الجلوس في الذاكرة ١ أو ٢. راجع المقاعد المضبوطة من خلال الذاكرة ٣٦.

تحرير/تأمين الأقفال بدون مفتاح من باب السائق

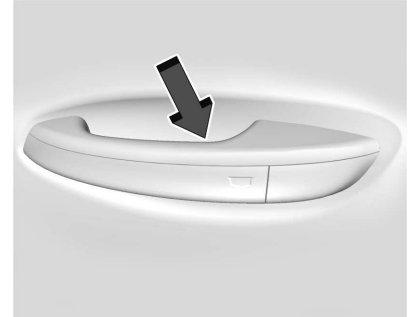

زر قفل باب السائق معروض، مشابه للراكب

عندما يتم قفل الأبواب ويكون مفتاح التحكم عن بُعد في حدود ١ م (٣ أقدام) من مقبض الباب، فإن لمس مقبض باب السائق داخل

جهاز الاستشعار سيؤدي إلى فتح قفل باب السائق. سيؤدي لمس باب السائق خارج مستشعر المقبض إلى قفل الأبواب.

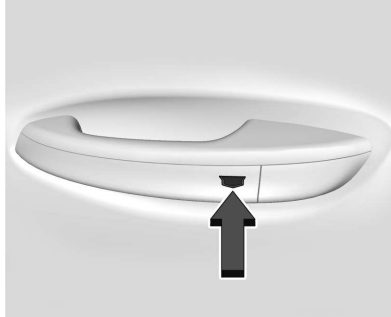

مستشعر قفل باب السائق معروض، مشابه للراكب

إذا كانت السيارة مجهزة بمرآة قابلة للطي عن بُعد، فقد يؤدي لمس مستشعر المقبض باب السائق إلى طي المرايا. راجع طي المرايا ٢٥.

تحرير/تأمين الأقفال بدون مفتاح من أبواب الركاب



عندما تكون الأبواب مغلقة ويكون مفتاح التحكم عن بُعد في حدود ١ م (٣ أقدام) من مقبض الباب، فإن لمس مستشعر مقبض الباب الداخلي لباك الركاب سيؤدي لفتح

جميع الأبواب. سيؤدي لمس المستشعر بالجانب الخارجي من مقبض الباب إلى قفل الأبواب.

تعطيل/تمكين الفتح بدون مفتاح لمقابض الأبواب الخارجية وحقيبة السيارة.

إذا كانت متوفرة في السيارة، فإن ميزة فتح مقابض الأبواب الخارجية وحقيبة السيارة بدون مفتاح يمكن أن يتم تعطيلها وتمكينها.

تعطيل الفتح بدون مفتاح:

عند إيقاف تشغيل السيارة، اضغط مع الاستمرار على  و  على مفتاح التحكم عن بُعد في نفس الوقت لمدة أربع ثوانٍ تقريبًا. ستومض مصابيح إشارة الانعطاف لأربع مرات بسرعة وذلك للإشارة إلى تعطيل الوصول. إن استخدام أي مقبض خارجي لفتح الأبواب أو فتح حقيبة السيارة سيؤدي إلى وميض مصابيح إشارة الانعطاف لأربع مرات بسرعة، وذلك للإشارة إلى تعطيل الوصول. إذا تم التعطيل، قم بتعطيل نظام الإنذار قبل بدء تشغيل السيارة.

يمكن أيضًا تكوين تعطيل الفتح دون استخدام مفاتيح تحت "تخصيص السيارة". راجع إضفاء الطابع الشخصي على المركبة ١١٤.

٩ المفاتيح والأبواب والنوافذ

إنذار مفتاح التحكم عن بُعد لم يعد في المركبة

إذا كانت السيارة تعمل، مع فتح أحد الأبواب، ثم تم إغلاق كل الأبواب، فستبث السيارة عن مفتاح التحكم عن بُعد بالداخل. وإذا لم يتم اكتشاف مفتاح التحكم عن بُعد، فستعرض شاشة مركز معلومات السائق (DIC) الرسالة لم يتم اكتشاف مفتاح التحكم عن بُعد وسيصدر البوق صوتاً ثلاث مرات.

يحدث هذا الأمر مرة واحدة فقط في كل مرة تقود فيها السيارة. راجع إضفاء الطابع الشخصي على المركبة ١١٤.

فتح غطاء الصندوق بلا مفتاح

اضغط على لوحة اللمس الموجودة على الجزء الخلفي من صندوق الأمتعة أعلى لوحة الأرقام إذا كان المفتاح في نطاق ١ متر (٣ قدم).

الدخول الميكانيكي دون استخدام مفتاح

للدخول إلى المركبة بينما بطارية مفتاح التحكم عن بُعد ضعيف، راجع أقفال الأبواب ١٣.



برمجة مفاتيح التحكم عن بُعد مع المركبة

فقط مفاتيح التحكم عن بُعد المبرمجة مع هذه المركبة هي التي تعمل. في حال فقدان أحد مفاتيح التحكم عن بُعد أو تعرضه

لضبط الأبواب بحيث يتم تأمينها أوتوماتيكياً عند الخروج من السيارة، راجع إضفاء الطابع الشخصي على المركبة ١١٤.

إذا كانت السيارة مجهزة بمرآة قابلة للطي عن بُعد، فقد يؤدي القفل السلبي (عند المغادرة) إلى بسط المرايا. راجع طي المرايا ٢٥.



التعطيل المؤقت لميزة القفل السلبي (عند المغادرة)

يمكن إجراء تعطيل مؤقت لميزة القفل السلبي (عند المغادرة) بالضغط مع الاستمرار على  بمفتاح الباب الداخلي مع فتح باب لمدة أربع ثوانٍ على الأقل، أو حتى يتم سماع ثلاثة صفارات. ستبقى خاصية القفل بدون مفتاح معطلة حتى يتم الضغط على زر  على الباب الداخلي، أو حتى يتم تشغيل المركبة.

إنذار المركبة بترك مفتاح التحكم عن بُعد

عند إيقاف تشغيل المركبة ونسيان مفتاح التحكم عن بُعد فيها، سيصدر البوق صوتاً ثلاث مرات بعد إغلاق جميع الأبواب. للتشغيل أو إيقاف التشغيل، راجع إضفاء الطابع الشخصي على المركبة ١١٤.

تمكين الفتح بدون مفتاح:

عند إيقاف تشغيل السيارة، اضغط مع الاستمرار على  و  على مفتاح التحكم عن بُعد في نفس الوقت لمدة أربع ثوانٍ تقريباً. ستومض مصابيح إشارة الانعطاف لمرتين بسرعة وذلك للإشارة إلى تمكين الوصول.

يمكن أيضاً تكوين تمكين الفتح دون استخدام مفاتيح تحت "تخصيص السيارة". راجع إضفاء الطابع الشخصي على المركبة ١١٤.

القفل السلبي (عند المغادرة)

يسمح نظام الدخول بلا مفتاح بتأمين أقفال المركبة بعد عدة ثوانٍ من غلق جميع الأبواب، إذا كانت المركبة مغطاة وعلى الأقل تم إخراج مفاتيح التحكم عن بُعد أو في حالة عدم تواجد أحد داخل المركبة.

يتم كذلك قفل غطاء الوقود، إذا توفرت هذه الميزة.

إذا كان هناك تجهيزات إلكترونية أخرى تتداخل مع إشارة مفتاح التحكم عن بُعد، فقط لا تكتشف المركبة وجود مفتاح التحكم عن بُعد داخل المركبة. في حالة إتاحة تأمين الأقفال بدون مفتاح، قد يتم تأمين أقفال الأبواب بينما مفتاح التحكم عن بُعد داخل المركبة. لا تترك مفتاح التحكم عن بُعد في المركبة دون مراقبة.

١٠ المفاتيح والأبواب والنوافذ

استبدال البطارية

⚠ تحذير

لا تسمح للأطفال أبداً باللعب بمفتاح التحكم عن بُعد. يحتوي مفتاح التحكم عن بُعد على بطارية صغيرة، يمكن أن تتسبب في خطر الاختناق. كما يمكن أن يتسبب ابتلاعها في حدوث حروق داخلية بالجسم، مما يتسبب في إصابة جسيمة أو ربما الوفاة. لا بد من طلب المساعدة الطبية على الفور في حالة ابتلاع بطارية.

⚠ تحذير

لا تلمس الأسطح المعدنية على مفتاح التحكم عن بُعد عند تعرضها للحرارة الشديدة لتجنب الإصابة الشخصية. يمكن أن تكون هذه الأسطح ساخنة عند درجة حرارة أعلى من ٥٩ درجة مئوية (١٣٨ درجة فهرنهايت).

تنبيه

عند استبدال البطارية، لا تلمس أيًا من دارات مفتاح التحكم عن بُعد. فقد تضر الكهرباء الساكنة الموجودة في جسمك بمفتاح التحكم عن بُعد.

(لم يتم اكتشاف أي مفتاح تحكم عن بُعد، ضع المفتاح في جيب المفتاح ثم ابدأ تشغيل مركبتك)، اتبع الخطوات الموضحة أدناه: لبدء تشغيل المركبة:

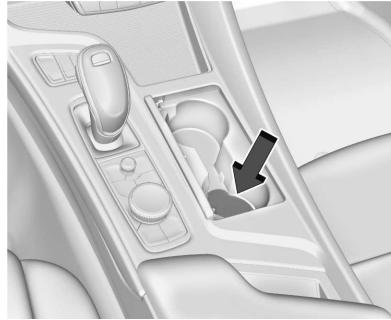

١. ضع مفتاح التحكم عن بُعد في حامل الأقداح الخلفي.
 ٢. حينما تكون السيارة في وضع P (ركن) أو الوضع N (المحايد)، اضغط على دواسة الفرامل و ENGINE START/STOP.
- استبدل بطارية مفتاح التحكم عن بُعد في أسرع وقت ممكن.

السريعة، فيمكن شراء بديل عنه وبرمجته عن طريق الوكيل. عند برمجة مفتاح التحكم عن بُعد المستبدل مع هذه المركبة يجب أيضا برمجة كافة مفاتيح التحكم عن بُعد الأخرى. بمجرد برمجة مفتاح التحكم عن بُعد الجديد فلن تعمل مفاتيح التحكم عن بُعد المفقودة أو المسروقة مرة أخرى.

بدء تشغيل المركبة ببطارية ضعيفة في مفتاح التحكم عن بُعد.

لتحسين الأمان بالمركبة، تم تزويد مفتاح التحكم عن بُعد بمستشعر حركة. عند بدء تشغيل المركبة، إذا كان مفتاح التحكم عن بُعد في وضع السكون لفترة من الوقت، فقد يعرض مركز معلومات السائق

KEY IN SLEEP MODE,

MOVE KEY, THEN START

(أدخل وضع النوم، حرك المفتاح ثم ابدأ). حرك مفتاح التحكم عن بُعد قليلا وحاول بدء تشغيل السيارة. عند بدء تشغيل السيارة، إذا استنفدت بطارية مفتاح التحكم عن بُعد أو كان هناك تداخل في الإشارة، فقد يعرض مركز معلومات السائق لم يتم اكتشاف مفتاح التحكم عن بُعد أو استبدل البطارية في مفتاح التحكم عن بُعد أو

NO REMOTE KEY WAS DETECTED

PLACE KEY IN KEY POCKET

THEN START YOUR VEHICLE

11 المفاتيح والأبواب والنوافذ

١. اضغط على الزر الموجود في جانب مفتاح التحكم عن بُعد بالقرب من القاعدة واسحب المفتاح الميكانيكي إلى الخارج. لا تسحب المفتاح الميكانيكي إلى الخارج دون أن تضغط على الزر.



٢. لف مفتاح التحكم عن بُعد لأعلى.

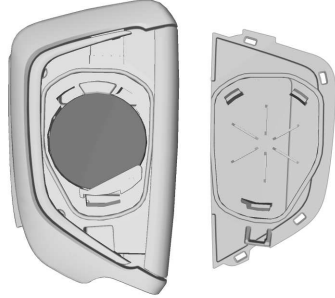

٣. انزع غطاء البطارية.

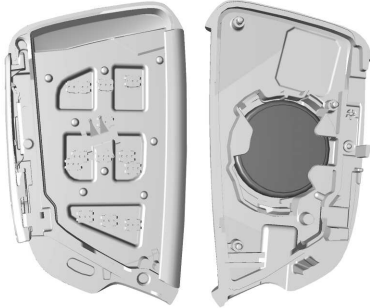

٤. انزع البطارية القديمة. لا تستعمل أداة معدنية.

تنبيه

استبدل البطارية دائمًا بأخرى من نوع مناسب. قد يترتب على استبدال البطارية بنوع غير مناسب خطر انفجارها. لا بد من التخلص من البطاريات المستخدمة وفقًا للتعليمات والقوانين المحلية. لا تحاول حرق أو سحق أو قطع البطارية المستخدمة، وتجنب تعريض البطارية للتواجد في أماكن تتسم بانخفاض ضغط الهواء فيها بشدة أو بدرجات حرارة عالية.

استبدل البطارية إذا عرّض DIC استبدل البطارية في مفتاح التحكم عن بُعد.



١٢ المفاتيح والأبواب والنوافذ

بدء تشغيل المحرك باستخدام بدء التشغيل عن بعد

١. اضغط  مرتين بمفتاح التحكم عن بُعد. فتومض مصابيح إشارة الانعطاف. يُؤكد وميض المصابيح أنه تم تلقي طلب تشغيل المركبة عن بُعد. سيتم أثناء بدء التشغيل عن بعد تأمين أقفال الأبواب وستبقى مصابيح الركن مضاءة طالما استمر المحرك قيد التشغيل.
٢. سيتم إيقاف تشغيل المحرك بعد ١٥ دقيقة أو بعد استخدام باقي مدة التشغيل الإجمالية البالغة ٣٠ دقيقة، ما لم توقف التشغيل عن بُعد قبل اكتمال تشغيل المحرك أو تشغيل المركبة.
٣. اضغط دواسة الفرامل ثم شغل الإشعال لقيادة السيارة.

زمن دوران المحرك الإضافي

يمكن استخدام بدء التشغيل عن بُعد لمدة تصل إلى ٣٠ دقيقة من إجمالي وقت تشغيل المحرك.

بعد محاولتي بدء تشغيل عن بُعد مدتهما ١٥ دقيقة، أو محاولات بدء تشغيل متعددة لوقت أقصر يبلغ إجماليه ٣٠ دقيقة، يجب تشغيل المركبة ثم إيقاف التشغيل قبل بدء التشغيل عن بُعد مرة أخرى.

في حالة التجهيز بميزة تدفئة عجلة القيادة عند بدء التشغيل عن بعد، فقد تشتغل أثناء بدء التشغيل عن بُعد. راجع عجلة قيادة مُدفئة  ٨٣.

قد تحظر القوانين في بعض الأماكن استخدام بادئ التشغيل عن بعد. على سبيل المثال، قد تشترط بعض القوانين من الشخص الذي يستخدم بدء التشغيل عن بعد أن تكون سيارته ضمن مجال رؤيته. افحص القوانين المحلية للتعرف على أي متطلبات. إذا كان الوقود في مركبتك قليلاً، فلا تستخدم ميزة بدء التشغيل عن بعد. قد ينفد الوقود من المركبة.

قد يقل مجال مفتاح التحكم عن بُعد أثناء تشغيل السيارة.

يمكن أن تؤثر الظروف الأخرى على أداء مفتاح التحكم عن بُعد. راجع Remote Entry System (RKE) بدون مفتاح  ٦١.

مسموح لك ببدائيات تشغيل متعددة يبلغ مجموعها ٣٠ دقيقة من وقت تشغيل المحرك. يبلغ الحد الأقصى لوقت التشغيل لبداية واحدة ١٥ دقيقة، وسيتم إيقافه تلقائياً. يمكنك القيام بثلاث محاولات بدء تشغيل لمدة ١٠ دقائق، إذا قمت بالإغلاق يدوياً بعد ١٠ دقائق. سيتم إيقاف آخر عملية بدء تشغيل مدتها ١٠ دقائق تلقائياً حيث سيكون قد تم استخدام إجمالي ٣٠ دقيقة.

٥. أدخل البطارية الجديدة في المبيت الخلفي، بحيث يكون جانب القطب الموجب لأسفل. استبدل بطارية من طراز CR2450 أو ما يعادلها.

٦. قم بمحاذاة المبيت الأمامي والخلفي ثم أطبق على شطري مفتاح التحكم عن بُعد معاً.

٧. أدخل المفتاح مرة أخرى.

بدء تشغيل المركبة عن بعد

تتيح هذه الميزة إمكانية تشغيل المحرك من خارج المركبة.



 يوجد هذا الزر على مفتاح التحكم عن بُعد للتشغيل عن بُعد.

يستخدم نظام التحكم بالمناخ الإعدادات السابقة أثناء بدء التشغيل عن بُعد. قد يعمل مزبل الضباب بالزجاج الخلفي أثناء بدء التشغيل عن بُعد على حسب برودة الطقس الخارجي. لا يضيء مصباح مؤشر إزالة الضباب الخلفي أثناء بدء التشغيل عن بُعد.

في حالة وجود هذه الميزة، قد تضيء كذلك المقاعد الأمامية المزودة بمدفأة وفتحات تهوية في حالة تمكين إعداد إضفاء الطابع الشخصي على السيارة. راجع تدفئة المقاعد الأمامية وتهويتها  ٣٩.

١٣ المفاتيح والأبواب والنوافذ

احرص دائماً على أخذ مفتاح التحكم عن بُعد معك عند الخروج من المركبة للحيولة دون القفل عليه. لتأمين أو تحرير أقفال الأبواب من خارج المركبة:

• اضغط  أو  مرتين بمفتاح التحكم عن بُعد. راجع Remote Keyless Entry System Operation (عمليات نظام الدخول بدون مفتاح)  ٦.

• استخدم المفتاح الميكانيكي في باب السائق. أسطوانة قفل المفاتيح مزودة بغطاء.

راجع "الوصول عن طريقة أسطوانة التأمين بمفتاح باب السائق (في حالة نفاذ طاقة البطارية)" لاحقاً في هذا القسم.

لتأمين أو تحرير أقفال الأبواب من داخل المركبة:

• اضغط  أو  بمفتاح تأمين قفل الباب الكهربائي.

• اسحب مقبض الباب الأمامي مرة واحدة لفتح الباب. اسحب مقبض الباب الخلفي مرة واحدة لفتح الباب.

أقفال الأبواب

تحذير

إن الأبواب غير المقفلة قد تكون خطيرة.

• حيث يمكن للركاب، وخاصة الأطفال، أن يفتحوا الأبواب بسهولة ويسقطوا من المركبة وهي تسير. يمكن فتح قفل الأبواب وفتحها أثناء تحرك السيارة. إن احتمال السقوط من المركبة إذا وقع اصطدام يكون أكبر في حال عدم إقفال الأبواب. لذلك يجب على كافة الركاب أن يرتدوا حزام الأمان بالشكل المناسب، كما يجب قفل الأبواب أثناء قيادة المركبة.

• إذا دخل أطفال صغار إلى مركبة غير مقفولة فربما لن يكون بوسعهم الخروج منها. يمكن أن يتعرض الطفل إلى حرارة مفرطة وقد يعاني من إصابات مستديمة أو قد يتعرض للموت بسبب ضربة شمس. اقفل المركبة دائماً عند مغادرتها.

• يمكن للغرباء أن يدخلوا بسهولة إلى المركبة من الباب غير المقفول عندما تخفف سرعة المركبة أو توقفها. إن إقفال الأبواب يمكن أن يساعد على منع حدوث ذلك.

إلغاء بدء التشغيل عن بُعد

لإلغاء بدء التشغيل عن بُعد، نفذ أحد الإجراءات التالية:

• اضغط على  مرة واحدة. ستتطفئ مصابيح الركن.

• قم بإضاءة مؤشرات التحذير من الخطر.

• قم بتشغيل المركبة ثم تراجع عن ذلك.

الظروف التي لن يعمل فيها بدء التشغيل عن بُعد

لن تعمل ميزة بدء التشغيل عن بُعد في حال حدوث أحد الأمور التالية:

• إذا كان وضع الإشعال في أي وضع آخر سوى إيقاف التشغيل.

• يوجد مفتاح تحكم عن بُعد في المركبة.

• عدم غلق غطاء المحرك.

• إذا كانت مؤشرات التحذير من الخطر في وضع التشغيل.

• إذا كان هناك عطل في نظام التحكم بالانبعاثات.

• إذا كانت درجة حرارة سائل تبريد المحرك عالية جداً.

• إذا كان ضغط الزيت منخفضاً جداً.

• تم استخدام فترة ٣٠ دقيقة من وقت تشغيل المحرك.

• عدم وجود المركبة في وضع الركن P.

١٤ المفاتيح والأبواب والنوافذ

الدخول بلا مفتاح

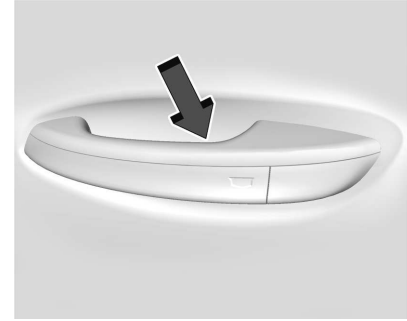

يجب أن يكون مفتاح التحكم عن بُعد ضمن مسافة ١ متر (٣ أقدام) من صندوق الأمتعة أو الباب المراد فتحه أو قفله. لفتح أي باب ورفع المزلاج، اضغط على زر التحرير الموجود في منطقة القبضة الداخلية بمقبض الباب الخارجي. المس المستشعر الموجود على مقبض الباب الخارجي الأمامي للقفل. راجع "تشغيل الوصول بدون مفتاح" في Remote Keyless Entry (RKE) System Operation (عمليات نظام الدخول بدون مفتاح) ٦.

أسطوانة الوصول إلى قفل مفتاح باب السائق (في حالة وجود بطارية مستنزفة)
للوصول إلى أسطوانة قفل مفتاح باب السائق ورفع مزلاج الباب:

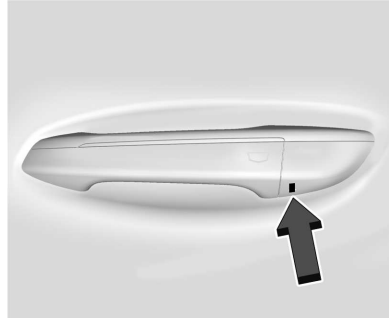

١. أدخل المفتاح الميكانيكي في الفتحة الموجودة في أسفل المقبض وادفع لأعلى طوال الطريق حتى يتحرر الغطاء. لا تنزع المفتاح أو تضغط عليه.

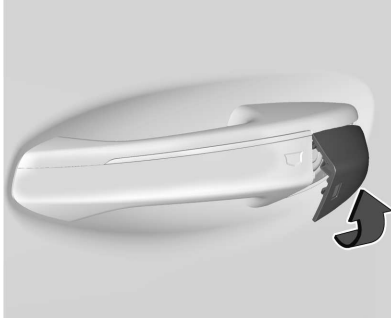

٢. انزع الغطاء.

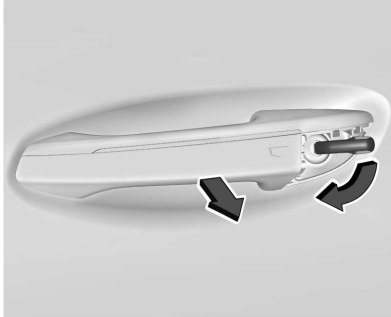

٣. أدخل المفتاح الميكانيكي في الأسطوانة.
٤. أدر المفتاح الميكانيكي في اتجاه عقارب الساعة حتى يتوقف.

١٥ المفاتيح والأبواب والنوافذ

Ⓛ: اضغط لكي تفتح أقفال الأبواب.

يتم تأمين أو تحرير قفل غطاء الوقود أيضًا باستخدام هذه الميزات، وذلك إذا توفرت هذه الميزة.

تأخر الإقفال

تعمل هذه الخاصية على تأخير التأمين الفعلي لأقفال الأبواب بمقدار خمس ثوانٍ بعد غلق جميع الأبواب.

عند ضغط **Ⓛ** بمفتاح تأمين قفل الباب الكهربائي، بينما الباب مفتوح، ستصدر صفارة ثلاث مرات لتوضح أن خاصية تأخير تأمين الأقفال فعالة.

وعندئذٍ سيتم تأمين الأقفال أوتوماتيكيًا بعد خمس ثوانٍ من غلق جميع الأبواب. إذا أعيد فتح أحد الأبواب قبل مضي خمس ثوانٍ، فإن مؤقت الخمس ثوانٍ سوف يُعاد بعد إغلاق كافة الأبواب مرة أخرى.

اضغط **Ⓛ** بمفتاح تأمين قفل الباب مرة أخرى أو اضغط **Ⓛ** بالمفتاح لكي تلغي هذه الخاصية وتقفّل الأبواب على الفور.

يمكن برمجة ميزة القفل المتأخر. راجع إضفاء الطابع الشخصي على المركبة ١١٤.

الأقفال ذات الدوران الحر

تتم إدارة أسطوانة قفل مفتاح الباب بشكل جر عند استخدام المفتاح الميكانيكي الخاطئ أو عدم إدخال المفتاح الميكانيكي الصحيح بالكامل. تمنع ميزة الدوران الحر لقفل الباب أن يتم فتح القفل عنوة. لإعادة ضبط القفل، أدركه إلى الموضع الراسي مع إدخال المفتاح الميكانيكي الصحيح بالكامل. اخلع المفتاح الميكانيكي وأدخله مرة أخرى. إذا لم ينتج عن ذلك إعادة ضبط القفل، فادر المفتاح الميكانيكي إلى نصف مسافة حركته في الأسطوانة وكرر إجراء إعادة الضبط.

أقفال الأبواب الكهربائية

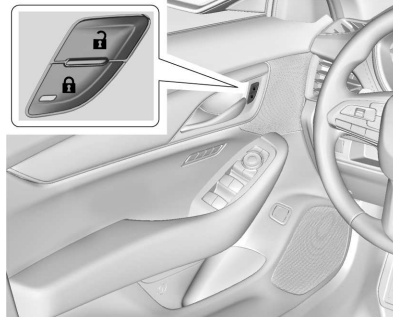

Ⓛ: اضغط لكي يتم قفل الأبواب. سيضيء مصباح المؤشر الموجود في المفتاح عند القفل.

٥. أدرك المفتاح الميكانيكي عكس اتجاه عقارب الساعة ببطء أثناء سحب المقبض لفتح مزلاج الباب.

٦. كرر الخطوتين ٤ و ٥ إذا لم يفتح الباب بالكامل.

إعادة تركيب الغطاء:

١. قم بمحاذاة الحافة العلوية للغطاء بالمقبض.

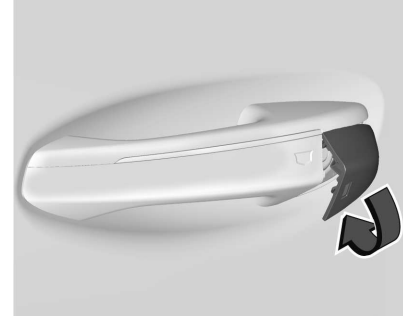

٢. اقلبه لأسفل لقفل الغطاء في موضعه.

٣. تحقق للتأكد من استقرار الغطاء بالكامل.

١٦ المفاتيح والأبواب والنوافذ

أقفال الباب أوتوماتيكياً

ستتقفل الأبواب أوتوماتيكياً عند إغلاق كافة الأبواب، عندما يكون مفتاح الإشعال في وضع التشغيل، ويتم تغيير وضع المركبة من وضع الركن (P).

في حالة تحرير قفل باب السيارة ثم فتحه وإغلاقه، سيتم قفل الأبواب إما عند إزالة قدمك من الفرامل أو عند تجاوز السيارة لـ سرعة ١٣ كم/ساعة (٨ ميل في الساعة).

لفتح أقفال الأبواب:

- اضغط على  بمفتاح تأمين قفل الباب الكهربائي.
- ضع ناقل الحركة على P (ركن).

يمكن تمكين قفل الباب التلقائي أو تعطيله في الإعدادات. راجع إضفاء الطابع الشخصي على المركبة ١١٤.

الحماية من الإغلاق

إذا كانت السيارة في وضع التشغيل أو في ACC/ACCESSORY (ملحقات)، وكان مفتاح قفل الباب الآلي مضغوطاً وباب السائق مفتوحاً، ستتقفل كل الأبواب وسيفتح قفل باب السائق فقط.

إذا كانت المركبة متوقفة وتم طلب تأمين الأبواب أثناء فتح أحد الأبواب، فعندما يتم قفل جميع الأبواب ستتحقق المركبة من وجود المفتاح بداخلها. وفي حالة اكتشاف

يوجد قفل الأمان في الحافة الداخلية من الأبواب الخلفية. لاستخدام قفل الأمان:

١. حرك الذراع للأمام وصولاً إلى موضع القفل.
 ٢. أغلق الباب.
 ٣. كرر هذه الخطوات للباب الخلفي الآخر.
- لفتح أحد الأبواب الخلفية عندما يكون قفل الأمان نشطاً:

١. افتح قفل الباب عن طريق تنشيط المقبض الداخلي بالضغطة على مفتاح قفل الباب الكهربائي أو باستخدام جهاز إرسال نظام فتح الأبواب عن بعد بدون مفتاح التحكم عن بعد.
٢. افتح الباب من الخارج.

عند تمكين قفل أمان الأطفال، لن يتمكن الكبار والأطفال الأكبر سناً من فتح الباب الخلفي من الداخل. قم بإلغاء أقفال أمان الأطفال لتمكين فتح الأبواب من الداخل.

لإلغاء قفل الأمان:

١. افتح قفل الباب وافتح الباب من الخارج.
٢. حرك الذراع للخلف لفتح القفل. كرر هذه الخطوات للباب الآخر.

وجود أي مفتاح تحكم عن بُعد مُبرمج للمركبة، ولم يتم تقليل عدد المفاتيح بالداخل، سيتم فتح قفل باب السائق وسيصدر صوت من البوق ثلاثة مرات.

يمكن تعطيل الحماية من الإغلاق يدوياً بينما باب السائق مفتوح من خلال الضغطة مع الاستمرار على  بمفتاح تأمين قفل الباب الكهربائي.

أقفال أمان الأطفال

أقفال أمان الأطفال اليدوية



١٧ المفاتيح والأبواب والنوافذ



- اضغط النطاق العامل باللمس بمؤخرة صندوق الأمتعة أعلى لوحة رقم المركبة بينما جميع الأبواب محررة الأقفال.

يمكن فتح صندوق الأمتعة أثناء تأمين المركبة بالضغط على لوحة اللمس أعلى لوحة الأرقام وذلك عندما يكون مفتاح التحكم عن بُعد في نطاق ١ متر (٣ قدم) من خلفية المركبة. راجع Remote Keyless Entry System Operation (RKE) (عمليات نظام الدخول بدون مفتاح) ٦.

تحذير (يتبع)



- إذا كانت المركبة مزودة بغطاء صندوق كهربائي، فقم بتعطيل وظيفة الغطاء الكهربائي.

راجع انبعاثات المحرك ٢٠٤.

صندوق الأمتعة اليدوي

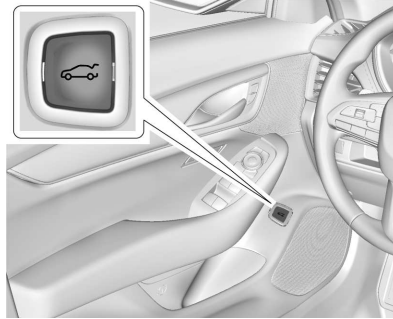
لتحرير صندوق الأمتعة، يجب أن تكون المركبة في وضع إيقاف التشغيل أو في وضع P (الركن).



- اضغط  بباب السائق.
- اضغط  مرتين بسرعة بمفتاح التحكم عن بُعد.

الأبواب

صندوق المركبة

تحذير ⚠

يمكن أن تتسرب غازات العادم إلى المركبة عند فتح غطاء الصندوق، أو صندوق المركبة/الباب الخلفي أثناء القيادة، أو عند مرور أي شيء من خلال القفل بين الجسم وصندوق المركبة/الباب الخلفي أو الفتحة الخلفية. تحتوي انبعاثات المحرك على أول أكسيد الكربون (CO) الذي لا يمكن رؤيته أو شم رائحته. وقد يسبب فقدان الوعي أو الموت.

إذا كان يجب قيادة المركبة مع فتح غطاء الصندوق أو صندوق المركبة/الباب الخلفي:

- أغلق جميع النوافذ.
- افتح فتحات الهواء الموجودة على لوحة التحكم أو تحتها بشكل كامل.
- عدل نظام التحكم بالمناخ إلى وضع لا يسمح إلا بإدخال الهواء من الخارج، واضبط المروحة على السرعة القصوى. راجع "أنظمة التحكم بالمناخ" في الفهرس.

(تبع)

Off (إيقاف التشغيل) : تم تعطيل الميزة.

للتشغيل، اركل بقدمك بشكل مستقيم بحركة واحدة سريعة أسفل منتصف مصد الصدمات الخلفي عند مكان الشعار البارز، ثم اسحبها للخلف.

- لا تقم بإمالة قدمك من جانب لآخر.
- لا تدع قدمك أسفل المصد؛ وإلا فلن يتم تنشيطه.

- قد تتعطل هذه الميزة مؤقتًا في ظل بعض الظروف. وإذا لم يستجب للركل، فافتح صندوق الأمتعة باستخدام طريقة أخرى أو ابدأ تشغيل المركبة وسيتم تمكين الميزة مرة أخرى.

شعار العرض

إذا كانت هذه السيارة مزودة بهذه الميزة، سيتم عرض شعار السيارة لمدة دقيقة واحدة على الأرض بالقرب من المصد الخلفي عندما يتم الكشف عن مفتاح التحكم عن بعد في حدود ٢ م تقريبًا (٦ أقدام). قد لا يكون الشعار البارز مرئيًا في أوقات الإضاءة الساطعة خلال النهار.

ميزة حر اليدين لصندوق الأمتعة

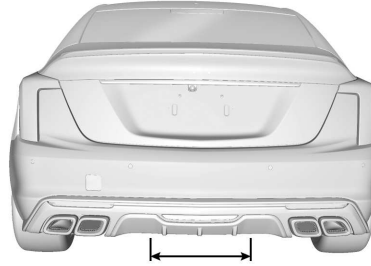

إذا توفرت هذه الميزة، يمكن فتح صندوق الأمتعة بواسطة حركة ركل أسفل وادي الصدمات الخلفي عند مكان الشعار البارز. يجب أن يكون مفتاح التحكم عن بعد في نطاق ١ متر (٣ أقدام).

يمكن تخصيص ميزة حر اليدين. راجع إضاءة الطابع الشخصي على المركبة ١١٤. اختر مما يلي:

تشغيل-فتح فقط : يتم تنشيط حركة الركل من أجل فتح صندوق الأمتعة الكهربائي.



أغلق غطاء الصندوق من خلال سحب القبضة. لا تستخدم المقبض كحبل لأسفل. لا تضغط على لوحة اللمس أثناء إغلاق صندوق الأمتعة. حيث سيؤدي ذلك إلى رفع مزلاج غطاء صندوق الأمتعة.

غطاء صندوق الأمتعة مزود بمزلاج كهربائي. إذا فقدت المركبة الطاقة أو تم فصل البطارية، فلن يتم فتح صندوق الأمتعة. إذا حدث ذلك، فادخل المقصورة الخلفية عن طريق طي المقاعد الخلفية لأسفل، واسحب مقبض تحرير الطوارئ لفتح صندوق الأمتعة.

١٩ المفاتيح والأبواب والنوافذ

Lens Cleaning (تنظيف العدسة)



قم بتنظيف العدسة المجوفة بمسحة قطن.

لن يعمل شعار العرض في ظل هذه الظروف:

- بطارية المركبة منخفضة.
- عدم وجود ناقل الحركة في وضع الركن P.
- تم تعيين عنصر تشغيل حر اليدين لصندوق الأمتعة على Off (إيقاف تشغيل) في تخصيص المركبة. راجع إضفاء الطابع الشخصي على المركبة ١١٤.
- تبقى السيارة متوقفة لمدة ١٠ أيام أو أكثر، بدون استخدام مفتاح التحكم عن بعد أو تشغيل الوصول بدون مفتاح. لإعادة التمكين، اضغط على أي زر على مفتاح التحكم عن بعد أو قم بفتح وإغلاق باب السيارة.

لن يعمل الشعار البارز لمفتاح تحكم عن بُعد واحد عند وجود مفتاح تحكم عن بُعد:

- تم تركه ضمن نطاق حوالي ٢ م (٦ قدم) من صندوق الأمتعة لعدة دقائق.
- تم تركه داخل السيارة وجميع أبواب السيارة مغلقة.
- قد اقترب الجهاز من المنطقة خارج صندوق الأمتعة خمس مرات خلال عدة دقائق.

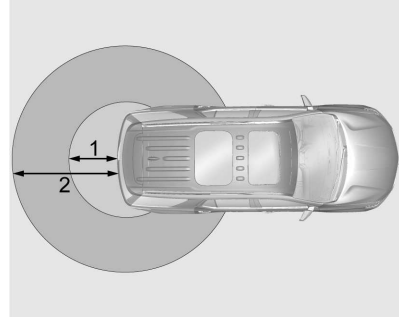

١. ٣ أقدام) منطقة كشف تشغيل حر اليدين
٢. ٦ أقدام) منطقة كشف شعار العرض

يُظهر الشعار المتوقع أين ينبغي أن تتم حركة الركل.

سيكون شعار العرض متاحًا فقط من أجل مفتاح التحكم عن بعد هذا بعد أن يصبح خارج النطاق لمدة لا تقل عن ٢٠ ثانية.

إذا تم اكتشاف مفتاح التحكم عن بعد مرة أخرى ضمن حوالي ٢ م (٦ أقدام) من صندوق الأمتعة، أو تم الكشف عن عملية أخرى لميزة حر اليدين، ستتم إعادة ضبط مؤقت الدقيقة الواحدة.

٢٠ المفاتيح والأبواب والنوافذ

ميزة حر اليدين لصندوق الأمتعة وإتاحة الشعار البارز

الإجراء	ميزة حر اليدين لصندوق الأمتعة	شعار العرض
منطقة اكتشاف الشعار البارز لإدخال مفتاح التحكم عن بُعد	فَعَّال	مشتغل لدقيقة واحدة
تم ترك مفتاح التحكم عن بُعد داخل منطقة كشف الشعار البارز لمدة لا تقل عن ٥ دقائق	فَعَّال	إيقاف حتى الضغط على زر مفتاح التحكم عن بُعد أو يتم فتح الباب وإغلاقه
تم جلب مفتاح التحكم عن بُعد لداخل منطقة كشف الشعار البارز ثم لخارجها لخمس مرات أو أكثر في غضون ٥ دقائق	فَعَّال	إيقاف لمدة ساعة أو حتى الضغط على زر مفتاح التحكم عن بُعد أو يتم فتح الباب وإغلاقه
المركبة لا تزال متوقفة لمدة ١٠ أيام أو أكثر	فَعَّال	إيقاف حتى الضغط على زر مفتاح التحكم عن بُعد أو يتم فتح الباب وإغلاقه
بطارية المركبة منخفضة	غير فَعَّال	Off (إيقاف التشغيل)
عدم وجود ناقل الحركة في الوضع P (الركن)	غير فَعَّال	Off (إيقاف التشغيل)
تم تعطيل ميزة حر اليدين لصندوق الأمتعة في تخصيص المركبة	غير فَعَّال	Off (إيقاف التشغيل)

٢١ المفاتيح والأبواب والنوافذ

وميض سريع : المركبة غير مؤمنة. أحد الأبواب، أو غطاء المحرك، أو الصندوق مفتوح.

وميض بطيء : نظام الإنذار منشط.

تنشيط نظام الإنذار

١. أوقف تشغيل المحرك.

٢. قم بفتح المركبة بأحد الطرق الثلاث التالية:

- استخدم مفتاح التحكم عن بعد في المركبة.
- استخدم نظام الدخول بدون مفتاح.
- مع فتح الباب، اضغط  الموجود في داخل الباب.

٣. بعد ٣٠ ثانية سينشط نظام الإنذار ويبدأ مصباح المؤشر في الوميض ببطء للإشارة إلى أن نظام الإنذار قيد التشغيل. سيؤدي الضغط على  في مفتاح التحكم عن بعد لمرّة ثانية إلى تجاوز زمن تأخير قدره ٣٠ ثانية مع تنشيط نظام الإنذار على الفور.

لن يتم تنشيط فعالية نظام الإنذار بالمركبة في حالة تأمين أقفال الأبواب باستخدام المفتاح الميكانيكي.

عند فتح باب السائق دون تحرير القفل أولاً باستخدام مفتاح التحكم عن بعد سيصدر البوق صوتاً وستومض المصابيح للإشارة إلى

أمان المركبة

هذه السيارة مزودة بميزات منع السرقة، ولكنها مع ذلك لن تمنع سرقة السيارة تماماً.

نظام إنذار المركبة

هذه المركبة مزودة بنظام إنذار منع السرقة.

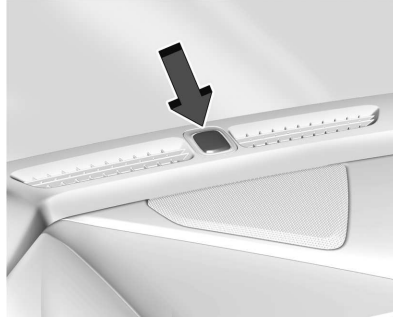

يشير مصباح المؤشر في لوحة أجهزة القياس بالقرب من الزجاج الأمامي إلى حالة النظام.

Off (إيقاف التشغيل) : نظام الإنذار غير منشط.

مستغل بثبات : المركبة مؤمنة خلال فترة التأخير لتنشيط فعالية النظام.

مقبض فتح الصندوق في حالات الطوارئ



تنبيه

لا تستخدم مقبض تحرير غطاء الصندوق المخصص لحالات الطوارئ كعروة شد أو نقطة ربط عند تثبيت الأغراض التي تضعها في الصندوق لأن ذلك قد يصيبها بأضرار.

يوجد بغطاء الصندوق مقبض يضيء في الظلام مخصص لفتح الصندوق في حالات الطوارئ. ستضيء هذه القبضة إثر تعرضها للضوء. اسحب مقبض التحرير لفتح الصندوق من الداخل.

٢٢ المفاتيح والأبواب والنوافذ

استعداد الإنذار للانطلاق. إذا لم يتم تشغيل المركبة أو إذا لم يتم تحرير قفل الباب بالضغط على **🔒** بمفتاح التحكم عن بُعد خلال ١٠ ثوانٍ وهي مدة الاستعداد لانطلاق الإنذار، فسينطلق الإنذار.

سينطلق الإنذار أيضًا إذا تم فتح أحد أبواب الركاب أو صندوق الأمتعة أو غطاء حيز المحرك دون أن يتم قبل ذلك إيقاف تنشيط الإنذار. عند انطلاق الإنذار، ستومض إشارات الانعطاف وينطلق صوت البوق لمدة ٣٠ ثانية تقريبًا. ستتم إعادة تنشيط نظام الإنذار لمراقبة الحدث التالي غير المرخص.

تعطيل تنشيط نظام الإنذار

لتعطيل تنشيط نظام الإنذار أو لإطفاء الإنذار إذا تم تنشيطه:

- اضغط **🔒** مرتين بمفتاح التحكم عن بُعد.
- قم بتحرير أقفال المركبة باستخدام نظام الدخول بلا مفتاح.
- لبدء تشغيل السيارة.

لكي تتجنب انطلاق الإنذار عن غير قصد:

- اقل المركبة بعد أن يغادر جميع الركاب المركبة ويتم غلق جميع الأبواب.
- قم دائمًا بتحرير قفل أحد الأبواب باستخدام مفتاح التحكم عن بُعد أو نظام الدخول بلا مفتاح.

إن رفع مزلاج باب السائق بالمفتاح الميكانيكي لن يعطل من فعالية تنشيط النظام ولن يطفئ الإنذار.

كيفية اكتشاف حالة العبث بالمركبة

إذا تم ضغط **🔒** على مفتاح التحكم عن بُعد وأصدر البوق صوتًا وتومض المصابيح لثلاث مرات، فهذا يعني أن إنذارًا حدث من قبل عندما كان نظام الإنذار مغلقًا.

إذا تم تنشيط الإنذار، فستظهر رسالة في DIC (مركز معلومات السائق).

الصفارة الكهربائية، لمستشعر الميل، ومستشعر الاقتحام

بالإضافة إلى ميزات نظام منع السرقة القياسي، فإن هذا النظام قد يحتوي أيضًا على مسبار الطاقة ومستشعر للميل ومستشعر للاقتحام.

تصدر الصفارة الكهربائية إنذارًا صوتيًا مميزًا عن ذلك الصادر من بوق المركبة. وهي موصلة بمصدر تيار خاص بها، ويمكنها إطلاق إنذار في حالة ضعف شحنة بطارية المركبة.

يمكن لمستشعر الميل إطلاق الإنذار إذا استشعر وجود حركة للمركبة، مثل إزالة أحد الإطارات. تأكد من أن جهاز الإنذار بالمركبة غير مجهز قبل القيام بأي عملية رفع.

يراقب مستشعر الاقتحام المقصورة الداخلية، وبإمكانه إطلاق الإنذار إذا استشعر عملية دخول غير مشروعة إلى داخل المركبة. لا تسمح ببقاء الركاب أو الحيوانات الأليفة في السيارة عندما يكون مستشعر الاقتحام نشطًا.

قبل تنشيط نظام منع السرقة وتنشيط مستشعر الاقتحام:

- تأكد من غلق جميع الأبواب والنوافذ تمامًا.
 - قم بتأمين أية أشياء سائبة مثل حاجبات الشمس.
 - تأكد من عدم وجود عوائق تحجب المستشعرات في الكتيفة العلوية الأمامية.
 - أغلق شاشات DVD قبل مغادرة السيارة.
- مفتاح تعطيل مستشعر الميل والاقتحام**

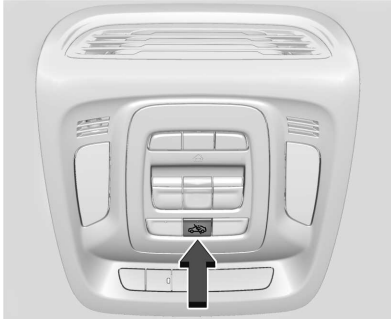

٢٣ المفاتيح والأبواب والنوافذ

يتم تعطيل نظام منع الحركة عند تشغيل الإشعال أو تحديد وضع ACC/ACCESSORY (الملحقات) والعتور على مفتاح تحكم عن بُعد صالح في المركبة.



يضيء مصباح الأمان في مجموعة العدادات إذا كانت هناك مشكلة في تشغيل نظام منع السرقة أو إيقاف تشغيله.

يتم تزويد النظام بمفتاح تحكم عن بُعد واحد أو أكثر، وهذه الأجهزة متوافقة مع وحدة التحكم بنظام معطل حركة المركبة. ولا يمكن بدء تشغيل المركبة سوى باستخدام مفتاح تحكم عن بُعد متوافق بشكل صحيح. إذا تعرض مفتاح تحكم عن بُعد للتلغ، فربما لا يمكنك بدء تشغيل المركبة.

عند محاولة بدء تشغيل المركبة، قد يضيء مصباح الأمان لفترة وجيزة.

إذا لم يبدأ تشغيل المحرك وما زال مصباح الأمان مضيئاً، فهذا يعني وجود مشكلة في النظام. أوقف الإشعال ثم حاول مرة أخرى.

إذا كانت المركبة لن تغير أوضاع الإشعال ON (ملحقات)، ACC/ACCESSORY (تشغيل)، OFF (إيقاف) ولم يظهر التلغ

• تشير رسالة مفادها أنه يجب تشغيل عجلة القيادة ويجب تشغيل المركبة مرة أخرى أن آلية قفل العمود مقيدة، ولم يتمكن جهاز قفل العمود من إلغاء قفل عمود التوجيه، ولن يبدأ تشغيل المركبة. وفي حالة حدوث ذلك، أدر عجلة التوجيه على الفور من جانب إلى آخر لإلغاء ربط قفل العمود. وإذا لم يؤد ذلك إلى إلغاء قفل عمود التوجيه، فأوقف تشغيل المركبة وافتح باب السائق لإعادة تعيين النظام. ثم قم بتشغيل المركبة وقم بتدوير جانب عجلة القيادة من جانب إلى آخر لمدة 15 ثانية تقريباً. في بعض الحالات، قد يستغرق الأمر قوة كبيرة لإلغاء ربط العمود.

للحفاظ على عمود التوجيه من الربط، قم بتصويب العجلات الأمامية قبل إيقاف تشغيل المركبة.

تشغيل مانع الحركة

هذه المركبة مزودة بنظام حامل لمنع السرقة.

لا يحتاج النظام إلى تفعيله أو إيقاف تفعيله يدوياً.

يتم أوتوماتيكياً تعجيز حركة المركبة عند إيقاف تشغيل المركبة.

ينصح بإيقاف فعالية مستشعر الميل والافتحاح في حالة ترك حيوانات الأليفة داخل المركبة أو عند نقل المركبة، بينما المركبة مغطاة، اضغط في الكونسول العلوي الأمامي. سيضيء مصباح المؤشر للحظة، ليبين أن المستشعرات قد تم تعطيلها بالنسبة لدورة تنشيط نظام الإنذار التالية.

قفل عمود التوجيه

إذا كانت مجهزة، يمثل قفل عمود التوجيه جهاز مانع سرقة. تقوم هذه الميزة بإغلاق عمود التوجيه عند إيقاف تشغيل المركبة وفتح باب السائق، أو عند فتح باب السائق ثم إيقاف تشغيل المركبة. يفتح عمود التوجيه عند تشغيل المركبة.

قد يعرض مركز معلومات برنامج التشغيل (DIC) إحدى هذه الرسائل:

• تشير رسالة لخدمة قفل عمود التوجيه إلى أنه قد تم اكتشاف مشكلة في ميزة قفل العمود ويجب صيانة المركبة.

• تشير رسالة تفيد بأن عمود التوجيه مقفل إلى أن المحرك يعمل، لكن عمود التوجيه ما يزال مغلقاً من الطبيعي أن يتم قفل العمود أثناء بدء التشغيل عن بُعد، ولكن يجب فتح العمود بعد الضغط على دواسة الفرامل وبدء تشغيل المركبة. لن يتم عرض أي رسالة أثناء بدء التشغيل عن بُعد.

٢٤ المفاتيح والأبواب والنوافذ

تتميز المرآة الخارجية للسائق بجانبيين. يوفر الجانب الخارجي مجال عرض أوسع عند عرض الممرات المجاورة للمركبة. أما الجانب الداخلي فهو محدب الشكل ومقوس بحيث يمكن رؤيته من مقعد السائق.

إن المرآة الموجودة في جانب الراكب محدبة.

المرآة الكهربائية

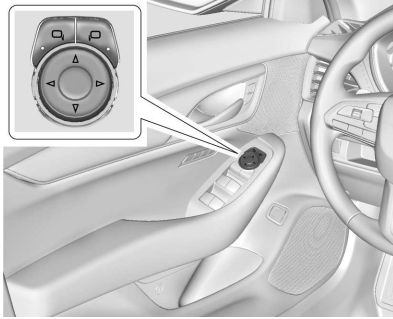

لتعديل كل مرآة:

1. اضغط على أو لتختار المرآة في جانب السائق أو جانب الراكب. سيضيء مصباح المؤشر.
2. اضغط على الأسهم الموجودة في لوحة التحكم لتحريك المرآة إلى الاتجاه المطلوب.

المرآا الخارجية المرآا المحدبة

تحذير ⚠

يمكن للمرآة المحدبة أن تجعل الأشياء، كالمركبات الأخرى، تبدو أبعد مما هي عليه في الواقع. إذا انحدرت بشدة في حارة السير التالية، قد تصطدم بالمركبة الموجودة إلى جانبك. تأكد بمساعدة المرآة الداخلية أو راجع سريعاً إلى الجانب قبل تغيير المسار.

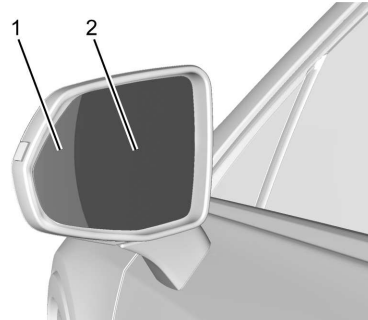

1. جانب العرض الواسع
2. الجانب المحدب

على مفتاح تحكم عن بُعد، فقم بتجريب مفتاح تحكم عن بُعد آخر. أو، يمكنك محاولة وضع مفتاح التحكم عن بُعد في موقع النسخ الاحتياطي. راجع Remote Keyless Entry (RKE) System Operation (عمليات نظام الدخول بدون مفتاح) ٦.

ستحتاج سيارتك إلى الصيانة في حالة عدم تغيير أوضاع الإشعال باستخدام مفتاح التحكم عن بُعد الآخر أو عند وضع مفتاح التحكم عن بُعد في حامل الأقداح. إذا يتم تغيير أوضاع الإشعال، فقد يكون مفتاح التحكم عن بُعد الأول معيئاً. راجع الوكيل.

من الممكن أن يتوافق معطل حركة السيارة مع مفاتيح التحكم عن بُعد الجديدة أو البديلة. يمكن برمجة ما يصل إلى ثمانية مفاتيح التحكم عن بُعد للمركبة. لبرمجة مفاتيح تحكم عن بُعد إضافية، راجع "برمجة مفاتيح التحكم عن بعد في المركبة" ضمن Remote Keyless Entry (RKE) System Operation (عمليات نظام الدخول بدون مفتاح) ٦.

لا تترك مفتاح التحكم عن بُعد أو أية وسيلة أخرى يمكن أن تلغي تفعيل أو تبطل عمل نظام منع السرقة داخل المركبة.



٢٥ المفاتيح والأبواب والنوافذ

- تم طيها/إلغائها طيها يدويًا مصادفةً.
 - لن تظل المرايا في الوضع غير المطوي.
 - تهتز المرايا في سرعات القيادة العادية.
- قم بطي المرايا وإلغائها طيها مرة واحدة باستخدام مفاتيح التحكم في المرايا لإعادة ضبطها إلى وضعها العادي. وقد تسمع صوت أثناء إعادة ضبط المرايا كهربائيًا. هذا الصوت طبيعي بعد عملية طي يدوية.

طي المرايا عن بُعد



إذا كانت مزودة بالمرايا القابلة للطي كهربائيًا، وتم طي المرايا بمفتاح طي المرايا كهربائيًا، فقد لا يتم بسطها تلقائيًا باستخدام خاصية طي المرايا عن بُعد.

إذا كانت مزودة بالمرايا القابلة للطي كهربائيًا، ولم يتم طي المرايا بمفتاح طي المرايا كهربائيًا، وكانت السيارة في وضع P (الركن)، فقد يتم طيها/بسطها تلقائيًا على النحو التالي:

1. إذا تم قفل الأبواب عن طريق الضغط على  على مفتاح التحكم عن بُعد، فسيتم طي المرايا. إذا تم فتح الأبواب عن طريق الضغط على  على مفتاح التحكم عن بُعد، فسيتم بسط المرايا. راجع Remote Keyless Entry (RKE) System Operation (عمليات نظام الدخول بدون مفتاح) .

طي المرايا كهربائيًا



في حالة التجهيز بذلك، اضغط على  لطي المرايا آليًا. اضغط  مرة أخرى للفتح.

قد تفتح المرايا الخارجية تلقائيًا عند قيادة المركبة بسرعة فوق ٢٠ كم / ساعة (١٢ ميلًا في الساعة)، ولكن يمكن طيها باستخدام مفتاح المرأة القابل للطي. إذا كانت سرعة المركبة تزيد عن ٤٠ كم/ساعة (٢٥ ميلًا في الساعة)، فقد تفتح تلقائيًا وقد لا يتم إعادة طيها بمفتاح المرأة القابل للطي.

إعادة ضبط المرايا الكهربائية القابلة للطي

- أعد ضبط ميزة طي المرايا كهربائيًا إذا: واجهت المرايا إعاقاة مصادفةً أثناء الطي.

٣. عدل كل مرآة خارجية بحيث يمكن رؤية جزء صغير من المركبة والمساحة الموجودة خلفها.

٤. اضغط على  أو  مرة أخرى لإلغاء تحديد المرآة.

الذاكرة، المرايا

قد تكون المركبة مجهزة بذاكرة لوضع المرايا. راجع المقاعد المضبوطة من خلال الذاكرة  ٣٦.

تنبيه المنطقة العمياء الجانبية (SBZA)

قد تكون المركبة مجهزة بتنبيه المنطقة العمياء الجانبية (SBZA). انظر تحذير المنطقة العمياء الجانبية (SBZA)  ٢٤٧.

تنبيه تغيير حارة السير (LCA)

قد تكون المركبة مجهزة بنظام LCA. راجع تنبيه تغيير حارة السير (LCA)  ٢٤٧.

طي المرايا

مرايا الطي اليدوي

يمكن طي المرايا للداخل باتجاه المركبة لمنع إصابتها بأضرار أثناء مرور المركبة عبر الغسيل الأوتوماتيكي. ادفع المرأة نحو الخارج كي تعيدها إلى وضعها الأصلي.

مرآة الرؤية الخلفية اليدوية

إذا توفرت هذه الميزة، اضغط على اللسان للأمام أثناء الاستخدام خلال النهار واسحب للخلف للاستخدام أثناء الليل لتجنب الإضاءة الشديدة الصادرة من المصابيح الرئيسية للمركبات خلفك.

مرآة الرؤية الخلفية الخافتة الأوتوماتيكية

في حالة التجهيز بميزة التعقيم الأوتوماتيكي، فإنها تعمل على تقليل الإبهار بسبب المصابيح الرئيسية للمركبات القادمة خلفك. يتم تنشيط ميزة التعقيم عند تشغيل المركبة.

مرآة الكاميرا الخلفية

توفر مرآة الخفوت الأوتوماتيكي هذه منظر عريض الزاوية بالكاميرا للمنطقة خلف المركبة.

مرايا الإمالة إلى الوضع العكسي

إذا كانت المركبة مجهزة بمرايا قابلة للإمالة للخلف، ومقاعد مميزة الذاكرة، فستميل مرآة الراكب و/أو السائق إلى وضع محدد مسبقاً عندما تكون المركبة في الوضع R (الرجوع للخلف). وهذا يتيح رؤية الرصيف عند الركن بمحاذاة الرصيف. قد تتحرك المرآة (المرايا) من وضع الإمالة عند:

- تخرج المركبة من الوضع R (الرجوع للخلف)، أو عندما تظل في الوضع R (الرجوع للخلف) لمدة ٣٠ ثانية تقريباً.
- يتم إيقاف الإشعال.
- يتم قيادة المركبة على الوضع R (الرجوع للخلف) بأعلى من سرعة محددة.

يمكنك تشغيل هذه الميزة أو إيقاف تشغيلها من خلال ميزة تخصيص السيارة. راجع إصغاء الطابع الشخصي على المركبة ١١٤.

المرايا الداخلية

مرايا الرؤية الخلفية الداخلية

اضبط مرآة الرؤية الخلفية للتأكد من الحصول على رؤية واضحة للمنطقة الواقعة خلف مركبتك.

لا ترش منظف الزجاج على المرآة مباشرة. استخدم منشفة طرية مرطبة بالماء.

٢. إذا تم قفل الأبواب بالضغط على زر مقبض الباب، فسيتم طي المرايا. إذا تم فتح الأبواب بالضغط على زر مقبض الباب، فسيتم بسط المرايا. راجع "تحرير/ تأمين الأقفال بدون مفتاح من باب السائق" في Remote Keyless Entry System Operation (RKE) (عمليات نظام الدخول بدون مفتاح) ٦.

٣. إذا تم تمكين القفل عن بعد وتم قفل الأبواب بهذه الميزة، فسيتم طي المرايا. راجع "القفل عن بعد" في Remote Keyless Entry System Operation (عمليات نظام الدخول بدون مفتاح) ٦.

المرايا القابلة للتسخين

إذا توفرت ميزة المرايا المسخنة:

 تعمل ميزة مزبل الضباب من النوافذ الخلفية على تدفئة المرايا الجانبية.

راجع نظام التحكم الأوتوماتيكي الثنائي بالصنّاح ١٧٩.

المرآة الخافتة الأوتوماتيكية

إذا كانت المركبة مزودة بمرآة التعقيم الأوتوماتيكي، فإن مرآة السائق الخارجية تقوم أوتوماتيكياً بضبط وهج المصابيح الأمامية الآتية من خلفك.

٢٧ المفاتيح والأبواب والنوافذ

وفيما يلي خيارات الضبط المتاحة:

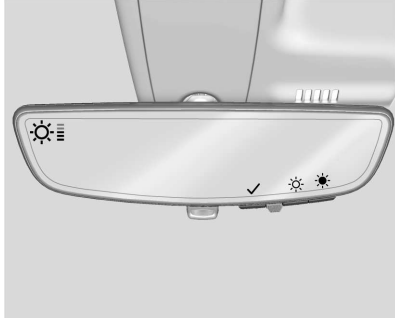

• السطوع

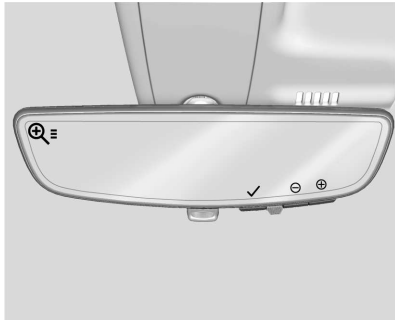

• التكبير

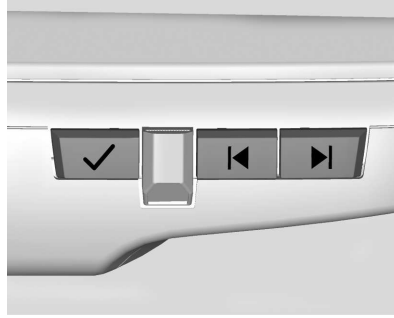

اضغط على ✓ للتمرير خلال خيارات الضبط.
اضغط على ◀ و ▶ لضبط الإعدادات
باستخدام المؤشرات الموجودة على المرآة.
ستظل المؤشرات مرئية لمدة خمس ثوانٍ
بعد تنشيط الزر الأخير وستظل الإعدادات
محفوظة.

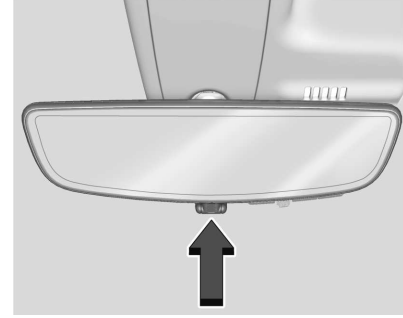

اسحب اللسان لتشغيل الشاشة. ادفع
اللسان لإيقاف تشغيلها. عند إيقاف التشغيل،
تقوم المرآة بالخفوت الأوتوماتيكي. اضبط
المرآة للحصول على منظر واضح للمنطقة
خلف المركبة أثناء توقف الشاشة.

ارجع إلى الوكيل للحصول على الخدمة في حالة ظهور شاشة زرقاء والـ  في المرآة وأوقف تشغيل الشاشة. وقم، أيضًا، بدفع اللسان على النحو المشار إليه للعودة إلى وضع التعقيم التلقائي.

قد لا تعمل مرآة الكاميرا الخلفية بصورة سليمة أو تعرض صورة واضحة في حالة:

- وجود وهج صادر من الشمس أو المصابيح الأمامية. فقد يعوق ذلك رؤية الأجسام. إذا لزم الأمر، ادفع اللسان لإيقاف تشغيل الشاشة.

- وجود أوساخ أو ثلوج أو حطام آخر يسد عدسات الكاميرا. نظف العدسات باستخدام قطعة قماش رطبة ناعمة.

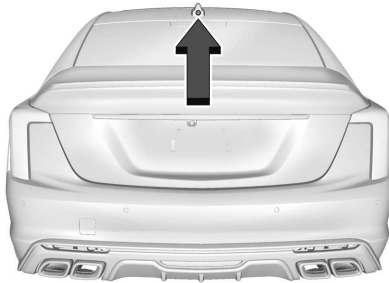

- تم تلف تثبيت الكاميرا على السيارة و/أو تم تغيير موضع الكاميرا أو زاوية تثبيتها.

تحذير ⚠

تتمتع مرآة الكاميرا الخلفية (RCM) بمنظر محدود. قد لا يتم رؤية مواضع الطريق والمركبات والأجسام الأخرى. لا تقدر المركبة أو تركنها باستخدام هذه الكاميرا فقط. فقد تظهر الأجسام أقرب مما هي عليه بالفعل. افحص المرايا الخارجية أو انظر فوق كتفك عند تغيير الحارات المرورية أو الدمج. قد يؤدي عدم استخدام العناية المناسبة إلى الإصابة أو الوفاة أو تلف المركبة.

استكشاف الأخطاء وحلها

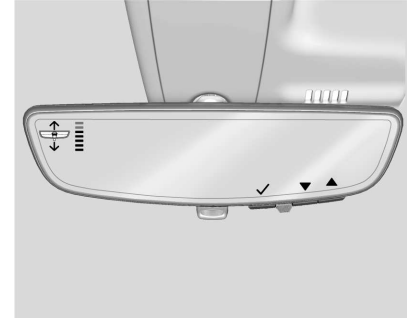
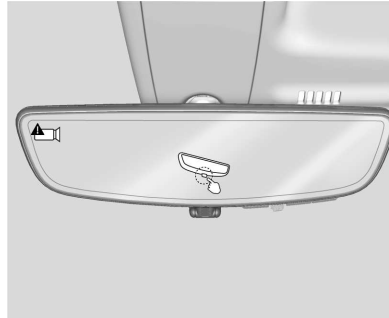

• الإمالة

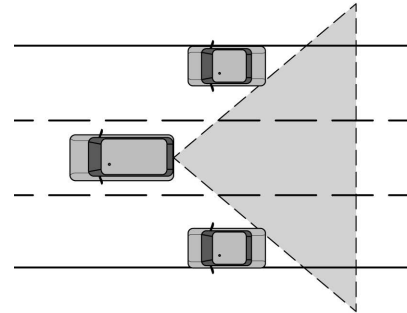

٢٩ المفاتيح والأبواب والنوافذ

باستخدام مفتاح النافذة، اضغط لفتح النافذة أو اسحب لإغلاقها.



قد يتم تعطيل النوافذ مؤقتًا في حالة تكرار استخدامها في فترات متقاربة.

قفل النافذة



مزودة بمرايا قابلة للطي، بدون مرايا قابلة للطي

تقوم هذه الميزة بمنع عمل مفاتيح النوافذ الخلفية للركاب.

- اضغط على  لتشغيل ميزة قفل النوافذ الخلفية. يضيء مصباح المؤشر عند تشغيل هذه الميزة.
- اضغط  مرة أخرى لإيقاف التشغيل.

النوافذ الكهربائية

تحذير

ويمكن أن يصاب الأطفال بجروح خطيرة أو يتعرضوا للموت إذا علقوا في مسار النافذة وهي تتغلق. لا تترك أبدًا مفتاح التحكم عن بُعد في مركبة بها أطفال. عند وجود أطفال في المقعد الخلفي، استخدم مفتاح قفل النافذة لمنع أي تشغيل للنوافذ. راجع المفاتيح ٥.

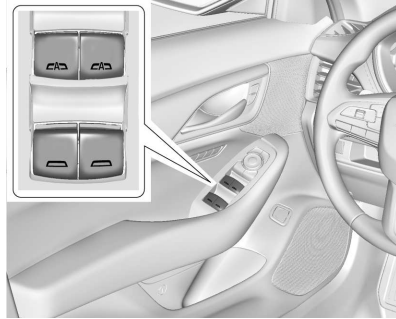

تعمل النوافذ الآلية عندما يكون الإشعال في وضع التشغيل، في ACC/ACCESSORY (ملحقات)، أو عند تنشيط طاقة الملحقات المحتجزة (RAP). راجع طاقة الملحقات المختزنة (RAP) ٢٠٢.

النوافذ

تحذير

لا تترك أبدًا أي طفل أو كبير عاجز أو حيوان أليف داخل المركبة، خاصة مع بقاء النوافذ مغلقة في طقس دافئ أو حار. حيث يمكن أن يتعرضوا لحرارة مفرطة ويعانوا من إصابات مستديمة أو قد يتعرضون للموت بسبب ضربة شمس.



تم تصميم الديناميكا الهوائية للمركبة لتحسين أداء اقتصاد الوقود. وقد يؤدي ذلك إلى صوت ذبذبة عند فتح النوافذ الخلفية أو إغلاق النوافذ الأمامية. ولتقليل هذا الصوت، افتح نافذة أمامية أو فتحة السقف، إذا كانت المركبة مزودة بها.

٣٠ المفاتيح والأبواب والنوافذ

حركة النوافذ السريعة

يمكن فتح جميع النوافذ بدون إمساك مفتاح النافذة. اضغط المفتاح إلى الأسفل بالكامل وحرره بسرعة لفتح النافذة بسرعة.

إذا كانت متاحة، اسحب مفتاح النافذة للأعلى بالكامل وحرره بسرعة لإغلاق النافذة بسرعة. اضغط أو اسحب مفتاح النافذة لفترة وجيزة في نفس الاتجاه لإيقاف تلك الحركة السريعة للنافذة.

نظام عكس اتجاه النافذة تلقائيًا

سيتم عكس حركة الإغلاق السريع للنوافذ في حالة استشعار وجود أي جسم ضمن مجال إغلاق النافذة. قد تتسبب البرودة الشديدة أو الجليد في عكس حركة النافذة بشكل تلقائي. وستعمل النافذة بصورة طبيعية بعد إزالة العائق أو الحالة المسببة.

إلغاء نظام عكس الاتجاه تلقائيًا



إذا كان وضع إلغاء نظام عكس الاتجاه تلقائيًا نشطًا، لن تعكس النافذة اتجاه حركتها تلقائيًا. قد تتعرض أنت أو غيرك لإصابات وقد تتعرض النافذة لأضرار. قبل استخدام إلغاء نظام عكس الاتجاه تلقائيًا، تأكد من عدم وجود أي شخص أو عائق في مسار النافذة.

واقبات الشمس

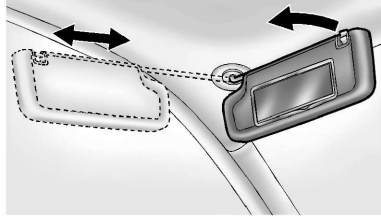

اجذب واقبي الشمس للأسفل لإعانة التوهج. افصل واقبي الشمس من الحامل الأوسط لتدويره على محور النافذة الجانبية، ولتمديده على طول القضيب إذا توفرت هذه الميزة.

السقف

فتحة السقف

إذا كانت المركبة مزودة بذلك، يجب أن يكون الإشعال في وضع التشغيل أو في ACC/ACCESSORY (ملحقات) أو يجب أن تكون طاقة الملحقات المحتجزة (RAP) في حالة تشييط، ليتم تشغيل فتحة السقف. انظر أوضاع الإشعال ١٩٩ و طاقة الملحقات المحتجزة (RAP) ٢٠٢.

أثناء التشغيل في الوضع السريع، يمكن إيقاف الحركة عن طريق الضغط على المفتاح مرة أخرى.

عندما يكون المحرك في وضع التشغيل، يمكن إلغاء نظام عكس الاتجاه تلقائيًا عن طريق سحب وإمساك مفتاح النافذة إذا كانت هناك ظروف تمنعها من الإغلاق.

برمجة النوافذ الكهربائية

قد يكون من الضروري القيام بإجراء البرمجة في حالة فصل بطارية المركبة أو نفاذ شحنها. في حالة تعذر رفع النافذة بسرعة، قم ببرمجة كل نافذة إغلاق سريع:

١. أغلق كل الأبواب.

٢. قم بوضع مفتاح الإشعال على وضع التشغيل أو على ACC/ACCESSORY (ملحقات).

٣. افتح جزئيًا النافذة التي ستتم برمجتها. ثم قم بإغلاقها واستمر في سحب المفتاح لفترة وجيزة بعد أن تم إغلاق النافذة بشكل كامل.

٤. قم بفتح النافذة واستمر في الضغط على المفتاح لفترة وجيزة بعد أن تم فتح النافذة بشكل كامل.

تشغيل النوافذ الكهربائية

إذا توفرت هذه الميزة فإنها تتيح إمكانية فتح جميع النوافذ عن بُعد. إذا تم التمكين في تخصيص السيارة، اضغط مع الاستمرار على  من مفتاح التحكم عن بُعد. راجع إضفاء الطابع الشخصي على المركبة ١١٤.

٣١ المفاتيح والأبواب والنوافذ

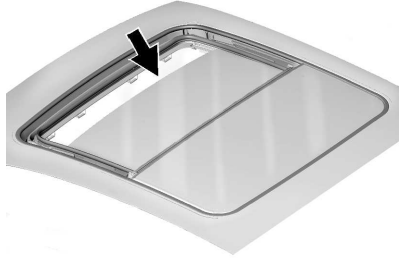

قد تتجمع الأتربة والنفائات على سداة فتحة السقف أو في مسارها. ويمكن أن يسبب ذلك مشكلة عند تشغيل فتحة السقف أو قد يسبب ضجيجًا. كما يمكن أيضًا أن يسد نظام تصريف المياه. افتح فتحة السقف بشكل دوري وقم بإزالة أي عوائق أو نفائات متباعدة. امسح سداة فتحة السقف ومنطقة سد السقف باستخدام قطعة قماش نظيفة أو إسفنجية طرية مع الماء. لا تقم بإزالة الشحم عن فتحة السقف.

- اسحب (2) ثم حرره مرة أخرى للتوقف في الموقع المطلوب.

تشغيل تهوية فتحة السقف:

- اضغط على (3) ثم حرره لتشغيل وضع التهوية من فتحة السقف.
- اسحب (3) ثم حرره لغلاق فتحة التهوية فتحة السقف.

نظام عكس الاتجاه أوتوماتيكيًا

يتوفر النظام الأوتوماتيكي لعكس الاتجاه بكل من فتحة السقف وواقي الشمس الألي والذي ينشط فقط عند تشغيل أي منهما في وضع الإغلاق السريع.

إذا كان هناك جسم ما في المسار أثناء الإغلاق السريع، سيقوم نظام عكس الاتجاه بكشف ذلك الجسم، والتوقف، وفتح فتحة السقف أو وادي الشمس بشكل جزئي.

في حالة حدوث هذا الشرط، حاول إزالة الجسم، ثم اسحب المفتاح وحرره للإغلاق السريع. في حالة حدوث تغيير الاتجاه عدة مرات، ستظهر الرسالة "فتح فتحة السقف ثم إغلاقها" بمركز معلومات السائق، ويتم تعطيل ميزة "السريع". لتشغيل فتحة السقف أثناء تعطيل ميزة "السريع"، يجب الضغط على المفتاح أو سحبه مع الاستمرار.

سيبتعدز فتح فتحة السقف أو إغلاقها في حالة حدوث عطل كهربائي في المركبة.

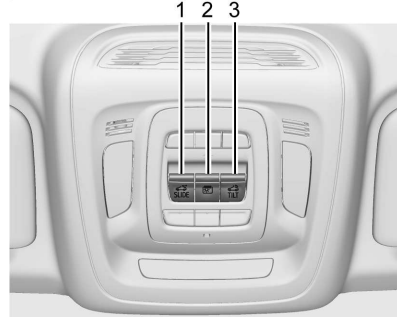

1. المفتاح SLIDE (الانزلاقي)
2. مفتاح حاجب الشمس الكهربائي
3. مفتاح TILT (الإمالة)

تشغيل فتحة السقف:

- اضغط ثم حرر (1) للفتح السريع حتى وضع الفتح الكامل.
- اسحب وحرر (1) للإغلاق السريع.
- اسحب وحرر (1) مرة أخرى للتوقف في الموقع المطلوب.

تشغيل الواقي الشمسي:

- اضغط (2) ثم حرره للفتح السريع.
- اسحب (2) ثم حرره للإغلاق السريع.

المقاعد والمساند

مساند الرأس

٣٣ مساند الرأس

المقاعد الأمامية

٣٤ تعديل المقعد كهربائياً
٣٥ ضبط أسفل الظهر
٣٥ ضبط دعامة الفخذ
٣٦ إمالة ظهور المقاعد
المقاعد المضبوطة من خلال
الذاكرة
٣٦ تدفئة المقاعد الأمامية
وتهوئتها
٣٩ التدليك
٤٠

المقاعد الخلفية

٤١ المقاعد الخلفية

أحزمة الأمان

٤٢ أحزمة الأمان
كيفية وضع أحزمة أمان المقعد بشكل
مناسب
٤٤ حزام الكتف - الحوض
٤٦ استخدام حزام الأمان أثناء
الحمل
٤٨ فحص نظام الأمان
٤٩ العناية بحزام الأمان
٤٩ استبدال أجزاء نظام حزام الأمان بعد
حدث تصادم
٤٩

نظام الوسائد الهوائية

٥٠ نظام الوسائد الهوائية
٥٢ أين توجد الوسائد الهوائية؟
متى ينبغي أن تنتفخ الوسادة
الهوائية؟
٥٣ ما الذي يجعل الوسادة الهوائية
تنتفخ؟
٥٤ كيف تقوم الوسائد الهوائية
بالتقييد؟
٥٤ ما الذي سوف تراه بعد انتفاخ
الوسادة الهوائية؟
٥٤ نظام استشعار الراكب
٥٥ صيانة المركبات المجهزة بوسائد
هوائية
٥٩ إضافة معدات إلى المركبة المجهزة
بوسائد هوائية
٥٩ فحص نظام الوسائد الهوائية
٦٠ استبدال أجزاء نظام الوسادة الهوائية
بعد وقوع حادث
٦٠

مقاعد الأطفال

٦١ الأطفال الأكبر سناً
٦٢ الرضع والأطفال الأصغر سناً
٦٤ أنظمة تقييد الأطفال
أين يتم وضع نظام امان
الأطفال
٦٥ المثبتات والأشرطة السفلية للأطفال
(نظام LATCH)
٦٦ استبدال أجزاء نظام LATCH بعد
حدث تصادم
٧٣

٧٣ تثبيت مقاعد الأطفال (مع حزام الأمان
في المقعد الخلفي)
٧٤ تثبيت مقاعد الأطفال (مع حزام الأمان
في المقعد الأمامي)

٣٣ المقاعد والمساند

مساند الرأس في المقعد الأمامي الطرفي غير قابلة للإزالة.

المقاعد الخلفية

تحتوي مقاعد المركبة الخلفية على مساند رأس قابلة للضبط في مواضع الجلوس الخارجية.

يمكن ضبط ارتفاع مسند رأس مقعد الطفل. اسحب مسند الرأس للأعلى لرفعه. حاول تحريك مسند رأس المقعد للتأكد من قفله في مكانه.

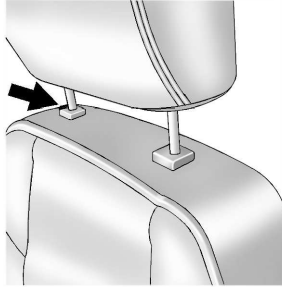

لخفض مسند الرأس، اضغط على الزر الموجود على الجزء العلوي من ظهر المقعد، وادفع مسند الرأس إلى أسفل. حاول تحريك مسند الرأس لأسفل بعد تحرير الزر للتحقق من قفله في مكانه.

اضبط مسند الرأس بحيث يكون الجزء العلوي من مسند الرأس في نفس مستوى ارتفاع الجزء العلوي من رأس الراكب. ومن شأن هذا الوضع أن يقلل من فرصة تعرض الرقبة للإصابة في حالة وقوع حادث.

المقاعد الأمامية

تحتوي مقاعد المركبة الأمامية على مساند رأس قابلة للضبط في أوضاع الجلوس الخارجية.

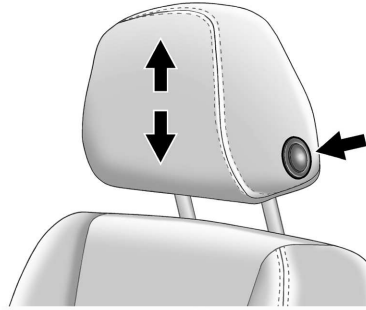

يمكن ضبط ارتفاع مسند رأس مقعد الطفل. لخفض مسند الرأس، اضغط على الزر الموجود على جانب مسند الرأس، واسحب مسند الرأس أو ادفعه لأسفل ثم حرر الزر. اضغط على مسند الرأس واسحبه بعد تحرير الزر للتحقق من قفله في مكانه.

مساند الرأس

تحتوي مقاعد المركبة الأمامية على مساند رأس قابلة للضبط في أوضاع الجلوس الخارجية.

تحذير ⚠

يؤدي عدم تركيب وضبط مساند الرأس بشكل ملائم إلى وجود فرصة أكبر لتعرض الركاب لإصابات الرقبة/الجلد الشوكي في حالة وقوع حادث. لذا، لا تقم بقيادة المركبة ما لم يتم تركيب وضبط مساند الرأس لكافة الركاب بشكل ملائم.



٣٤ المقاعد والمساند

لم تُصمم مساند الرأس الخلفية الخارجية بحيث يمكن إزالتها. أما إذا لزم إزالتها، فيرجى الرجوع إلى الوكيل الخاص بك لمساعدتك في عملية إزالتها.

المقاعد الأمامية

تعديل المقعد كهربائياً

تحذير ⚠

قد تفقد السيطرة على المركبة إذا حاولت ضبط مقعد السائق أثناء قيادة المركبة. لا تقم بضبط مقعد السائق إلا أثناء عدم تحرك المركبة.

تحذير ⚠

ستعمل المقاعد الكهربائية حتى إذا كان مفتاح الإشعال في وضع الإطفاء. قد يقوم الأطفال بتشغيل المقاعد الكهربائية ويؤذون أنفسهم. لا تترك الأطفال لوحدهم في المركبة.

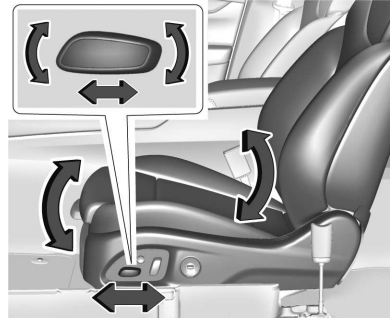

لضبط المقعد:

- حرّك المقعد للأمام أو للخلف عن طريق زلق مفتاح التحكم للأمام أو للخلف.
 - ارفع أو اخفض المقعد عن طريق تحريك الجزء الخلفي من مفتاح التحكم للأعلى أو للأسفل.
 - إذا كان متوفرًا، ارفع أو اخفض الجزء الأمامي من وسادة المقعد عن طريق تحريك الجزء الأمامي من مفتاح التحكم للأعلى أو للأسفل.
- بالنسبة للمركبات غير المزودة بنظام إمالة وسادة أمامية، سيرفع الجزء الأمامي من نظام التحكم ويخفض المقعد.

إذا لم تكن المركبة في وضع P (الركن)، فقد تكون حركة المقاعد محدودة. حرر مفتاح المقعد واضغط عليه مرة أخرى لمواصلة الحركة.

لضبط ظهر المقعد، راجع إمالة ظهور المقاعد ٣٦.

لضبط داعمة الفقرات القطنية (أسفل الظهر)، راجع ضبط أسفل الظهر ٣٥.

بعض المركبات مجهزة بمقعد ذي تنبيه للأمان. ومن شأن هذه الخاصية تفعيل تنبيه نبضي اهتزازي بمقعد السائق لمساعدة السائق على تجنب التصادمات.

العوائق

إذا كان هناك شيء ما قد أعاق المقعد أثناء الحركة، فقد تتوقف الحركة. ثم بإزالة العائق وحاول الضبط مرة أخرى. إذا كانت الحركة لا تزال غير متاحة، فراجع وكيلك.

٣٥ المقاعد والمساند

دعم الدعامة

لضبط دعامة المسند، إن وُجدت:

اضغط وحرر أو استمر في الضغط على
Feature Select (1) (تحديد الميزة) للتمرير
إلى دعامة الوسادة على شاشة نظام
المعلومات والترفيه. اضغط للأمام (5) أو
للخلف (3) لضبط دعامة المسند للداخل أو
للخارج.

ضبط دعامة الفخذ

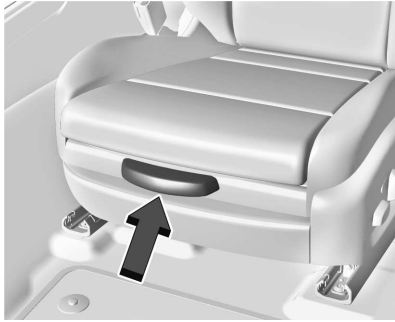

بحسب التجهيز، اجذب الذراع. ثم اسحب أو
ادفع الدعامة للتطويل أو التقصير. حرر الذراع
لتثبيتها في مكانها.

ضبط المقعد المتطور

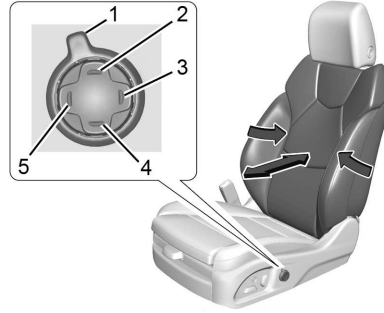

لضبط دعامة أسفل الظهر، إن وُجدت:

- اضغط وحرر أو استمر في الضغط على
Feature Select (1) (تحديد الميزة)
للتمرير إلى دعامة أسفل الظهر على
شاشة نظام المعلومات والترفيه.
- اضغط للأمام (5) أو للخلف (3) لضبط
مسند أسفل الظهر للأمام أو للخلف.
- اضغط لأعلى (2) أو لأسفل (4) لضبط
دعامة أسفل الظهر لأعلى أو لأسفل.

ضبط أسفل الظهر

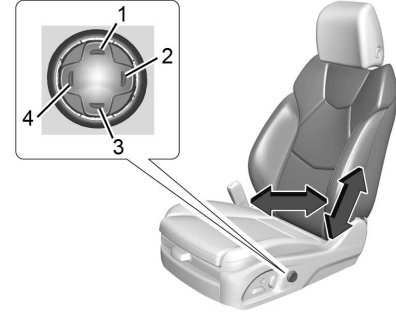

١. لضبط دعامة أسفل الظهر، إن وُجدت:

- إن وُجدت، فاضغط لأعلى (1) لتحريك
دعامة أسفل الظهر لأعلى.
- اضغط للخلف (2) لتحريك دعامة
أسفل الظهر للخلف.
- اضغط لأسفل (3) لتحريك دعامة
أسفل الظهر لأسفل.
- اضغط للأمام (4) لتحريك دعامة أسفل
الظهر للأمام.

إمالة ظهر المقاعد

تحذير ⚠

الجلوس في وضع مائل أثناء تحرك المركبة قد يشكل خطرًا. وحتى عند تثبيت أحزمة الأمان بالإبزيم، فإنها لا تؤدي وظيفتها.

يجب أن يكون حزام الكتف مواجهًا لجسمك. بل إنه سيكون أمامك. فقد تصطمم بالحزام في حالة وقوع اصطدام، حيث ستتعرض لإصابات في الرقبة أو إصابات أخرى.

يمكنك رفع حزام الحجر فوق البطن. ومن ثم ستركز قوة الحزام على بطنك، دون تركزها على عظام حوضك. ويمكن أن يؤدي هذا الوضع إلى تعرضك لإصابات داخلية جسيمة.

وللحصول على الحماية الملائمة أثناء تحرك المركبة، يجب أن يكون ظهر المقعد في وضع راسي. لذلك اجلس جيدًا في المقعد وارتن حزام الأمان بشكل ملائم.

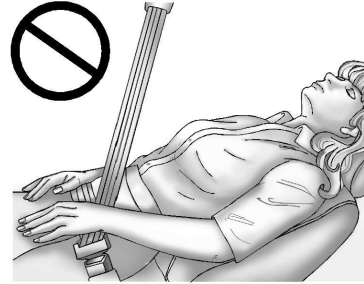

لا تجلس وظهر المقعد في وضع مائل أثناء تحرك المركبة.

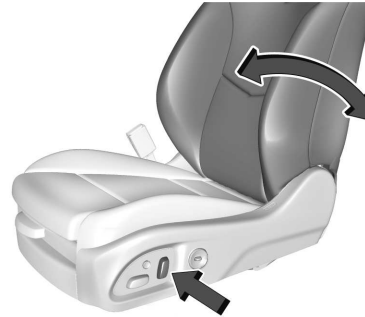

لضبط ظهر المقعد:

- أميل القسم العلوي من مفتاح التحكم للخلف للإمالة.
- أميل القسم العلوي من مفتاح التحكم للأمام للرفع.

المقاعد المضبوطة من خلال الذاكرة

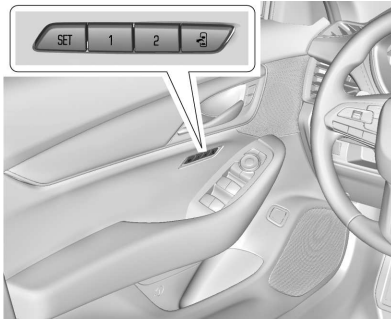

إذا كانت المركبة مجهزة بها، تتبع ذاكرة المقاعد لاثنتين من السائقين بحفظ واستدعاء مواضع المقعد المختلفة الخاصة بهما لقيادة المركبة وموضع خروج مشترك للخروج من المركبة. ويمكن أيضًا حفظ مزايا مواضع أخرى، مثل المرايا الكهربائية وعجلة القيادة

٣٧ المقاعد والمساند

تحديد رقم السائق

لتحديد رقم السائق:

١. حرك مفتاح التحكم عن بُعد بعيدًا عن المركبة.

٢. ابدأ تشغيل المركبة باستخدام مفتاح التحكم عن بُعد آخر. ينبغي أن تعرض شاشة معلومات السائق رقم السائق لمفتاح التحكم عن بُعد الآخر. قم بإيقاف تشغيل المركبة وإزالة مفتاح التحكم عن بُعد من المركبة.

٣. ابدأ تشغيل المركبة باستخدام مفتاح التحكم عن بُعد الأولي. ينبغي أن تعرض شاشة معلومات السائق رقم السائق لمفتاح التحكم عن بُعد الخاص بك.

حفظ ذاكرة المواضع

اقرأ هذه التعليمات بالكامل قبل حفظ ذاكرة المواضع.

لحفظ مواضع القيادة المفضلة 1 و 2:

١. قم بتشغيل المركبة أو الوضع ACC/ACCESSORY باستخدام مفتاح التحكم عن بُعد 1 أو 2.

قد تشير رسالة ترحيب التي تظهر بمركز معلومات السائق إلى السائق رقم 1 أو 2.

٢. اضبط كل مزايا الذاكرة المتاحة لموضع القيادة المرغوب.

ترحب مركز معلومات السائق (DIC). احمل مفتاح التحكم عن بُعد المرتبط عند دخول المركبة.

إعدادات التخصيص للسيارة

● لبدء الحركة باستخدام ميزة Seat Entry Memory (ذاكرة الدخول إلى المقعد) عند بدء تشغيل السيارة، حدد قائمة الإعدادات، ثم السيارة، ثم موضع الجلوس، ثم ذاكرة الدخول إلى المقعد. حدد تشغيل أو إطفاء. انظر العنوان "ذاكرة الدخول إلى المقعد" الذي سيرد لاحقًا في هذا القسم.

● لبدء حركة ميزة Seat Exit Memory (ذاكرة الخروج من المقعد) عندما يتم إيقاف تشغيل المركبة وفتح باب السائق، أو عندما يتم إيقاف تشغيل المركبة مع كون باب السائق مفتوحًا بالفعل، حدد قائمة Settings (الإعدادات)، ثم Vehicle (السيارة)، ثم Seating Position (موضع الجلوس)، ومن ثم Seat Exit Memory (ذاكرة الخروج من المقعد). حدد تشغيل أو إطفاء. انظر العنوان "ذاكرة الخروج من المقعد" الذي سيرد لاحقًا في هذا القسم.

● راجع إضفاء الطابع الشخصي على المركبة ١١٤ للحصول على مزيد من المعلومات عن الإعداد.

الكهربائية، إذا توفرت هذه الميزات. ترتبط ذاكرة المواضع بمفتاح التحكم عن بُعد 1 أو 2 لاستعادة الذاكرة تلقائيًا.

قبل الحفظ، اضبط جميع مزايا ذاكرة المواضع المتوفرة. شغل المركبة ثم اضغط على زر SET (ضبط) وحرره؛ سينطلق صوت صفارة. ثم اضغط فورًا مع الاستمرار على الزر 1 أو 2 أو (الخروج) إلى أن يصدر صوت صافرتين تحذيريتين. لتذكرك هذه المواضع يدويًا، اضغط مع الاستمرار على 1 أو 2 أو حتى يتم الوصول إلى الموضع الذي تم حفظه. اتبع التعليمات الواردة أسفل العنوان "حفظ المواضع في الذاكرة".

تتعرف المركبة على رقم مفتاح التحكم عن بُعد للسائق الحالي (1-8). راجع Remote Keyless Entry (RKE) System Operation (عمليات نظام الدخول بدون مفتاح) ٦. يمكن استخدام فقط مفتاح التحكم عن بُعد 1 أو 2 لاستعادة الذاكرة تلقائيًا. قد يتم عرض رسالة ترحيب مركز معلومات السائق (DIC) تشير إلى رقم مفتاح التحكم عن بُعد دورات الإشعال الأولى بعد تغيير مفتاح التحكم عن بُعد. من أجل عمل ميزة Seat Entry Memory (ذاكرة الدخول إلى المقعد) بشكل صحيح، احفظ المواضع على زر الذاكرة (1 أو 2) بحيث تتطابق مع رقم مفتاح التحكم عن بُعد المعروض في رسالة

٣. اضغط SET (ضبط) وحرره. سوف ينطلق صوت صغير.

٤. قم على الفور بالضغط مع الاستمرار على زر الذاكرة 1 أو 2 بحيث يتطابق مع رسالة ترحيب مركز معلومات السائق (DIC) المذكورة أعلاه حتى ينطلق صوت صغيرين.

إذا مر الكثير من الوقت بين تحرير SET (ضبط) وضغط 1، لن يتم حفظ ذاكرة الموضع ولن تسمع صوت صغيرين. كرر الخطوات 3 و4.

1 أو 2 يتوافق مع رقم السائق. انظر العنوان "تحديد رقم السائق" الوارد مسبقاً في هذا القسم.

٥. كرر الخطوات 1-٤ لسائق ثانٍ باستخدام 1 و2.

لحفظ الموضع الخاص بـ SET وميزات Seat Exit Memory (ذاكرة الخروج من المقعد)، كرر الخطوات 1-٤ باستخدام SET. يعمل ذلك على حفظ موضع الخروج من المركبة.

احفظ مواضع الذاكرة المفصلة على 1 و2 إذا كنت أنت القائد الوحيد للسيارة.

استدعاء أوضاع الذاكرة يدوياً

اضغط مع الاستمرار على 1 أو 2 أو SET لاستدعاء المواضع المحفوظة مسبقاً في الذاكرة إذا كنت السائق رقم 1 أو 2 المحدد في رسالة الترحيب بشاشة معلومات السائق. لإيقاف إجراء استدعاء الذاكرة يدوياً، حرر الزر 1 أو 2 أو SET أو اضغط على أي من عناصر التشغيل التالية:

- المقعد الآلي
- ضبط الذاكرة
- المرأة الكهربائية، مع تحديد مرآة جانب السائق أو الراكب
- عجلة القيادة الكهربائية، إذا توفرت هذه الميزة

قد يتم بدء حركة استدعاء الذاكرة اليدوية لأزرار 1 أو 2 أو SET أو إكمالها إلى وضع الذاكرة المحفوظة إذا كانت المركبة في وضع P (الركن) أو خارجه.

Seat Entry Memory (ذاكرة الدخول إلى المقعد)

تتعرف المركبة على رقم مفتاح التحكم عن بُعد للسائق الحالي (1-8). راجع Remote Keyless Entry (RKE) System Operation (عمليات نظام الدخول بدون مفتاح) 6. إذا كان مفتاح التحكم عن بُعد هو 1 أو 2، وتم تمكين ميزة Seat Entry Memory (ذاكرة الدخول إلى المقعد) في تخصيص المركبة،

يتم تلقائياً استدعاء المواضع التي تم حفظها إلى نفس رقم زر الذاكرة 1 أو 2 عند تشغيل المركبة.

لتشغيل ميزة Seat Entry Memory "ذاكرة الدخول إلى المقعد" أو إيقاف تشغيلها، انظر "إعدادات تخصيص المركبة" الواردة سابقاً في هذا القسم وإضفاء الطابع الشخصي على المركبة 11٤.

يلزم أن تكون المركبة في الوضع P (الركن) ليتمكن بدء تشغيل ميزة Seat Entry Memory "ذاكرة الدخول إلى المقعد". ستنكمل ميزة استدعاء Seat Entry Memory (ذاكرة الدخول إلى المقعد) إذا تم نقل وضع المركبة من P (ركن) قبل الوصول إلى موضع الذاكرة المحفوظ.



لإيقاف ميزة استدعاء Seat Entry Memory (ذاكرة الدخول إلى المقعد)، أوقف تشغيل المركبة أو اضغط على أي عنصر تحكم من العناصر التالية:

- المقعد الآلي
- SET (ضبط) الذاكرة، 1، 2، أو SET
- المرأة الكهربائية، مع تحديد مرآة جانب السائق أو الراكب
- عجلة القيادة الكهربائية، إذا توفرت هذه الميزة

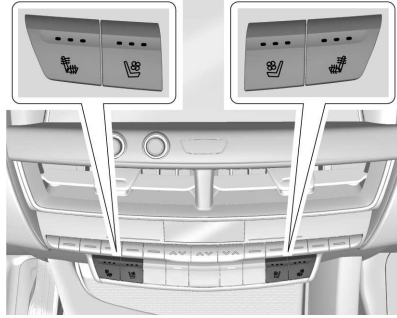
٣٩ المقاعد والمساند



توجد الأزرار، إذا كانت المركبة مجهزة بها، بجوار عناصر التحكم بالمناخ على الرف الأوسط. للتشغيل، يجب أن يكون المحرك دأثراً.

اضغط على  أو  لتدفئة وسادة مقعد السائق أو الراكب وظهر المقعد.

اضغط على  أو  لتهوئة مقعد السائق أو الراكب.

اضغط على الزر مرة واحدة للحصول على أعلى درجات الضبط. مع كل ضغطة على الزر، سيبتغير المقعد إلى درجة الضبط المنخفضة التالية، ثم إلى درجة ضبط الإغلاق. مصابيح المؤشرات الموجودة بجانب الأزرار تبين ثلاثة من أوضاع الضبط الأعلى وواحداً

- SET (ضبط) الذاكرة، 1، 2، أو 
- المرأة الكهربائية، مع تحديد مرآة جانب السائق أو الراكب
- عجلة القيادة الكهربائية، إذا توفرت هذه الميزة

العوائق

وقد يتوقف الاستدعاء في حالة وجود ما يعوق مقعد السائق أثناء استدعاء وضع من الذاكرة، ثم بإزالة العائق وحاول الاستدعاء مرة أخرى. وفي حالة استمرار عدم استدعاء الوضع من الذاكرة، فارجع إلى الوكيل.

تدفئة المقاعد الأمامية وتهويتها

⚠ تحذير

إذا لم يتم الإحساس بتغيّر درجة الحرارة أو الألم في الجلد، قد يتسبب سخان المقعد في حدوث حروق. للتقليل من خطر الإصابة بحروق، يجب توخي الحذر عند استخدام سخان المقعد، وخاصة عند الاستخدام لفترات طويلة. لا تضع على المقعد أي شيء يعزل الحرارة، مثل البطانية أو الوسادة أو الغطاء أو أي شيء مشابه. فقد يسبب ذلك فرط ارتفاع حرارة سخان المقعد. وقد يسبب فرط ارتفاع درجة حرارة سخان المقعد بحروق أو قد يضرّ بالمقعد.

إذا لم يتم استدعاء الذاكرة المحفوظة لموضع مقعد تلقائياً أو تم الاستدعاء لموضع خاطئ، قد لا يتطابق رقم مفتاح التحكم عن بُعد للسائق (1 أو 2) مع زر الذاكرة التي تم حفظ المواضع عليها. حاول تخزين الموضع إلى زر الذاكرة الآخر أو المحاولة مع مفتاح التحكم عن بُعد الآخر.

Seat Exit Memory "ذاكرة الخروج من المقعد"

ذاكرة الخروج من المقعد غير مرتبطة بمفتاح التحكم عن بُعد. يُستخدم الموضع المحفوظ لـ  لجميع السائقين. لتشغيل ميزة Seat Exit Memory "ذاكرة الخروج من المقعد" أو إيقاف تشغيلها، انظر "إعدادات تخصيص السيارة" الواردة سابقاً في هذا القسم وإضفاء الطابع الشخصي على المركبة ١١٤

إذا تم التشغيل، يتم تلقائياً استدعاء الموضع الذي تم حفظه إلى  عندما يحدث أحد الأمور التالية:

- تم إيقاف تشغيل المركبة وتم فتح باب السائق خلال وقت قصير.
- تم إيقاف تشغيل المركبة بينما باب السائق مفتوح.

لوقف ميزة Seat Exit Memory "ذاكرة الخروج من المقعد"، اضغط على أي عنصر تحكم بالذاكرة من العناصر التالية:

- المقعد الآلي

٤٠ المقاعد والمساند

أقل وضع ضبط. إذا كانت تدفئة المقاعد الأمامية على الوضع الأعلى، فقد يقل المستوى أوتوماتيكياً بعد حوالي ٣٠ دقيقة.

عندما تكون هذه الخاصية متوقفة، تكون رموز تدفئة وتهوية المقاعد بالأزرار بيضاء اللون. يحتوي المقعد المعد للتهوية على مروحة تسحب الهواء من خلال المقعد. لا يتم تبريد الهواء. عند تشغيل تدفئة أحد المقاعد، يتحول الرمز للون الأحمر. عند تشغيل تهوية أحد المقاعد، يتحول الرمز للون الأزرق.

قد يحتاج مقعد الراكب إلى تدفئة أطول.

تدفئة المقاعد وتهويتها أوتوماتيكياً

إذا تم تجهيز المركبة بميزة تدفئة المقاعد الأوتوماتيكية أو تهوية المقاعد، وكان المحرك في وضع التشغيل، فإن هذه الميزة ستقوم تلقائياً بتنشيط تدفئة المقاعد أو تهويتها حسب المستوى المطلوب لدرجة الحرارة الداخلية للمركبة.

سيتم الإشارة إلى مستوى تدفئة المقعد النشط سواء أكان مرتفعاً أم متوسطاً أم منخفضاً أو في وضع إيقاف التشغيل وكذلك إلى مستوى تهوية المقاعد بواسطة أزرار تدفئة وتهوية المقعد اليدوية في الرف الأوسط. استخدم أزرار تدفئة وتهوية المقعد اليدوية في الرف الأوسط لإيقاف تشغيل تدفئة أو تهوية المقعد تلقائياً. إذا كان مقعد الراكب فارغاً فلن تنشط ميزة تدفئة المقاعد

أو التهوية التلقائية على هذا المقعد. يمكن برمجة ميزة تدفئة أو تهوية المقاعد تلقائياً على التمكين دوماً عند تشغيل المركبة. إذا كانت المركبة مزودة بنظام تدفئة عجلة القيادة، فإن التنشيط التلقائي لتدفئة عجلة القيادة سيتبع التنشيط التلقائي لتدفئة المقاعد، وسينبع مؤشر تدفئة عجلة القيادة حالة حرارة عجلة القيادة.

تدفئة وتهوية المقاعد عند بدء التشغيل عن بُعد

إذا كانت متوفرة، ستعمل تدفئة المقاعد تلقائياً أثناء البدء عن بُعد إذا كان الجو بارداً في الخارج وستعمل تهوية المقاعد تلقائياً إذا كان الجو حاراً في الخارج. إذا كانت متوفرة، ستعمل تدفئة عجلة القيادة تلقائياً أثناء بدء التشغيل عن بُعد إذا كان الجو بارداً في الخارج. قد تظهر مؤشرات نظام تدفئة وتهوية المقاعد ومؤشر نظام تدفئة عجلة القيادة في أثناء هذه العملية.

قد يتم إلغاء تدفئة وتهوية المقاعد وتدفئة عجلة القيادة عند بدء تشغيل المركبة. يمكن تحديد هذه الميزات يدوياً بعد تشغيل الإشعال.

قد ينخفض أداء درجة الحرارة في المقعد غير المشغول. وهذا يعد أمراً طبيعياً.

يمكن تمكين أو تعطيل المقاعد المدفئة أو المهواة عن بُعد من خلال قائمة تخصيص السيارة. راجع بدء تشغيل المركبة عن بعد ١٢ وإضفاء الطابع الشخصي على المركبة ١١٤.

التدليك

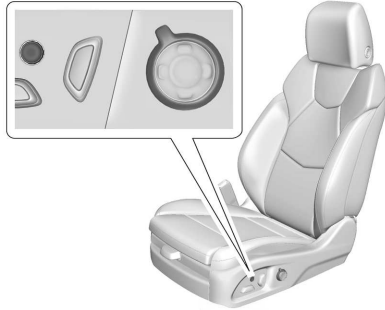

في حالة وجود هذه الميزة، يلزم تشغيل المركبة لاستعمال ميزة التدليك.

لتنشيط التدليك وضبطه، قم بتدوير مقبض تحديد الميزة لعرض خيارات التدليك المتاحة على شاشة المعلومات والترفيه وإجراء مجموعة مختارة من كثافة التدليك.

سيقوم زر استدعاء التدليك بتنشيط أحدث إعداد للتدليك.

٤١ المقاعد والمساند

لطي ظهر المقعد:

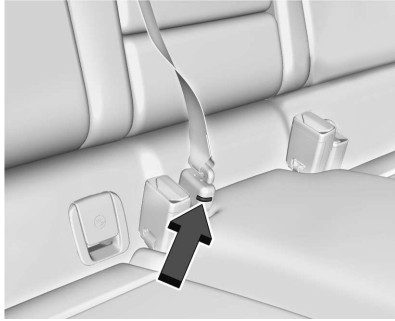

١. افضل مزلاج حزام الأمان الخلفي الصغير باستخدام مفتاح في الفتحة الموجودة على الإبزيم الصغير ودع الحزام ينسحب.

تنشط الميزة فقط مرة عند تشغيل السيارة وإيقاف تشغيلها، وتتطلب إعادة التشغيل عن طريق فتح وإغلاق أبواب صف المقاعد الثاني. قد يكون هناك إنذار حتى في حالة عدم وجود أي شيء في المقعد الخلفي؛ على سبيل المثال، في حالة دخول طفل للسيارة خلال الباب الخلفي ومغادرته للسيارة دون إيقاف تشغيل السيارة.

يمكن تشغيل الميزة أو إيقاف تشغيلها. راجع إضفاء الطابع الشخصي على المركبة ١١٤.

لطي ظهر المقعد

يمكن طي أيًا من جانبي ظهر المقعد للحصول على مساحة شحن أكبر. لا تطوي ظهر المقعد إلا أثناء عدم تحرك المركبة.

تنبيه

يمكن أن يتسبب طي المقعد الخلفي مع استمرار ربط أحزمة الأمان في إتلاف المقعد أو أحزمة الأمان. ومن ثم، قم دوماً بفك أحزمة الأمان وإعادتها إلى وضع التخزين الطبيعي لها قبل طي أي مقعد خلفي.

عند إيقاف تشغيل ميزة التديك، ستكتمل دورة التديك قبل العودة إلى الموضع السابق.

المقاعد الخلفية

المقاعد الخلفية

مذكر المقعد الخلفي

تظهر الرسالة

REAR SEAT REMINDER
LOOK IN REAR SEAT

(مذكر المقعد الخلفي، انظر في المقعد الخلفي) إذا توفرت، في ظروف معينة للإشارة إلى احتمال نسيان عنصر أو راكب في المقعد الخلفي. تحقق قبل مغادرة السيارة.

تنشط هذه الميزة عند فتح باب مقاعد الصف الثاني أثناء تشغيل السيارة أو بعد مرور مدة تصل إلى ١٠ دقائق قبل تشغيل السيارة. سيتوفر تنبيه عند إيقاف تشغيل السيارة. لا يكتشف الإنذار الأجسام مباشرة في المقعد الخلفي؛ ولكن في ظروف معينة يكتشف عملية فتح الباب الخلفي وإغلاقه، مما يشير إلى احتمال وجود شيء ما في المقعد الخلفي.

٣. أعد توصيل المزلاج الصغير لحزام الأمان الأوسط بالإبزيم الصغير. ولا تدع الحزام يلتوي.
٤. اسحب حزام الأمان الأوسط للتأكد من تثبيت المزلاج الصغير.
٥. كرر الخطوات لرفع مسند الظهر الآخر، عند الضرورة.

ينبغي الاحتفاظ بالمقعد في وضع رأسي مع قفله عند عدم استخدامه.

أحزمة الأمان

يصف هذا القسم كيفية استخدام أحزمة الأمان بشكل صحيح، وبعض الأشياء التي يجب أن لا تفعلها.

⚠ تحذير

لا تسمح بركوب أي شخص للمركبة في مكان يتعذر فيه ربط حزام الأمان بشكل ملائم. عند وقع حادث، وفي حال لم تربط أنت أو (أحد) الركاب أحزمة الأمان، فيمكن أن تكون الإصابات أسوأ بكثير عما إذا تم ارتداؤها. يمكن أن تتعرض للإصابات الخطيرة أو الوفاة عن طريق الارتطام بالأشياء الموجودة داخل المركبة (تتبع)

⚠ تحذير (تتبع)

وقد يتسبب هذا في تعرض الشخص الجالس على هذا المقعد للإصابة. لذا، قم دوماً بدفع وسحب ظهور المقاعد للتحقق من قفلها.

⚠ تحذير

إن حزام الأمان المستخدم بطريقة غير ملائمة أو غير المشدود بشكل جيد أو الملتوي سوف لن يوفر الحماية المطلوبة عند وقوع اصطدام. وقد يتعرض الشخص المرتدي للحزام لإصابة جسيمة. بعد رفع ظهر المقعد الخلفي، تأكد دائماً من أن أحزمة الأمان مشدودة بشكل جيد ومثبتة وغير ملتوية.

لرفع مسند الظهر:

١. ارفع مسند الظهر. تأكد من عدم انحناس حزام الأمان الأوسط والمزلاج خلف المقعد. ادفع مسند الظهر للخلف لقفله في مكانه.
- يرتد لسان أحمر بجوار ذراع مسند الظهر عند تثبيت مسند الظهر في مكانه.
٢. ادفع واسحب أعلى ظهر المقعد للتأكد من قفله في الوضع.

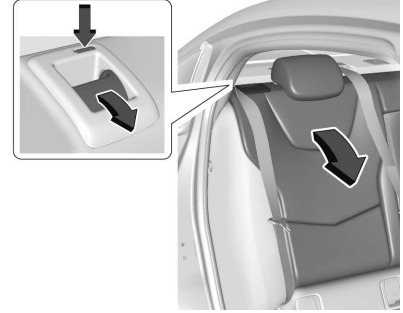

٢. قم بشد الذراع الموجود على الجزء العلوي من ظهر المقعد باتجاهك لإلغاء القفل.

يرتفع لسان أحمر بجوار ذراع مسند الظهر عند تحرير قفل مسند الظهر.

٣. أطو ظهر المقعد للأمام.
- كرر الخطوات ٢-٣ لطي مسند الظهر الآخر، إذا رغبت في ذلك.

رفع ظهر المقعد

⚠ تحذير

في حالة عدم قفل أي من ظهور المقاعد، فيمكن أن يتحرك ظهر المقعد للأمام في حالة التوقف المفاجئ أو وقوع اصطدام. (تتبع)

٤٣ المقاعد والمساند

أسئلة وإجابات حول أحزمة الأمان

سؤال:

هل سألتعرض للانحسار في المركبة بعد وقوع حادث إذا كنت ارتدي حزام أمان؟

ءغاب:

من الممكن أن تتعرض للانحسار - سواء أكنت ترتدي حزام الأمان أم لا. ولكن فرصة عدم فقدك للوعي أثناء وقوع أي حادث أو بعده بحيث يمكنك فك حزام الأمان والخروج من المركبة تكون أكبر بكثير إذا كنت مرتدياً حزام الأمان.

سؤال:

إذا كانت سيارتي مجهزة بوسائد هوائية، فلماذا يتعين علي ارتداء أحزمة الأمان؟

ءغاب:

الوسائد الهوائية هي أنظمة تكميلية فقط. وهي تعمل مع أحزمة الأمان - وليس بدلاً عنها. وسواء أكانت الوسائد الهوائية متوفرة أم لا، فلا يزال يجب على كافة الركاب ربط أحزمة الأمان للحصول على أقصى حماية.

كذلك، يشترط القانون تقريباً في جميع المناطق ربط أحزمة الأمان.

سبب عمل أحزمة الأمان

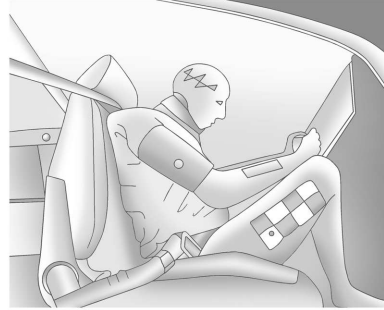

عند الركوب في المركبة، تتحرك بالسرعة نفسها التي تتحرك بها المركبة. وإذا توقفت المركبة فجأة، فستواصل أنت تحركك حتى يوقفك شيء ما. ويمكن أن يكون ذلك الشيء إما الزجاج الأمامي أو لوحة أجهزة القياسات أو أحزمة الأمان!

عند ربط حزام الأمان، تتباطأ سرعة المركبة وسرعتك في أن واحد. ويصبح أمامك وقت أطول للتوقف لأنك تتوقف على مسافة أبعد، وذلك إذا ما تم ربطه بصورة سليمة؛ ولذا تقوم عظامك الأقوى بامتصاص القوة من أحزمة الأمان. وهذا هو سبب الأمان الذي توفره أحزمة الأمان.

تحذير (يتبع)

أو عن طريق اندفاعك إلى خارج المركبة. أيضاً، يمكن لكل من لم يربط حزام الأمان أن يرتطم بالركاب الآخرين في المركبة.

ويشكل الركوب في منطقة الحمولة أو داخل أو خارج المركبة خطراً بالغا. لأن الأشخاص الذين يركبون في هذه المناطق من المحتمل أن يكونوا أكثر عرضة للإصابات أو الوفاة في حالة وقوع أي حادث اصطدام. لذا، لا تسمح للأشخاص بالدخول إلى أي مكان في مركبتك غير مزود بمقاعد وأحزمة أمان.

لذا، قم دوماً بربط حزام الأمان وتحقق أيضاً من ربط من يركبون معك لأحزمة الأمان الخاصة بهم بشكل ملائم.

تم تجهيز هذه المركبة بمؤشرات تعمل للتحذير بضرورة ربط أحزمة الأمان. راجع التذكيرات بحزام الأمان ٩٥.

كيفية وضع أحزمة أمان المقعد بشكل مناسب

اتبع هذه القواعد لحماية جميع الأشخاص. توجد أمورًا إضافية يلزم معرفتها عن أحزمة الأمان والأطفال، بما في ذلك الأطفال الصغار والرضع. إذا كان سيركب المركبة طفل، فراجع الأطفال الأكبر سنًا ٦١ أو الرضع والأطفال الأصغر سنًا ٦٢. قم بمراجعة واتباع القواعد المتعلقة بالأطفال بالإضافة إلى القواعد التالية.

ويمثل قيام كافة الركاب بربط أحزمة الأمان أهمية قصوى. وتُظهر الإحصائيات أن الأشخاص الذين لا يرتدون أحزمة الأمان يتعرضون للإصابة في الحوادث بصورة أكبر من الأشخاص الذين يرتدون أحزمة الأمان. هناك أشياء مهمة يتعين عليك معرفتها حول ربط حزام الأمان بشكل صحيح.

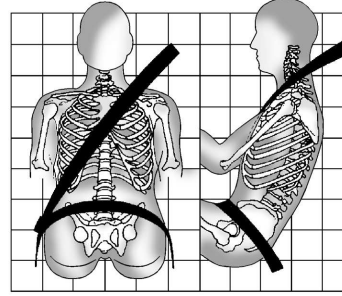

- اجلس في وضع مستقيم وحافظ دومًا على بقاء قدميك على أرضية المركبة أمامك (إن أمكن ذلك).
- استخدم دومًا الإبزيم الصحيح المناسب لوضعية الجلوس الخاص بك.
- ينبغي ارتداء جزء الحجر من الحزام في وضع منخفض مع إحكام ربطه على الوركين، بحيث يلامس الفخذين قليلًا. حيث يؤدي هذا الوضع في أي حادث إلى تركيز قوة الإصطدام على عظام الحوض القوية، كما أن انزلاقك أسفل حزام الحوض سيكون أقل احتمالًا. وفي حالة انزلاقك أسفل حزام الحوض، فمن المحتمل أن يضغط الحزام بقوة على بطنك. وقد يتسبب هذا في تعرضك لإصابات خطيرة أو مميتة.

- يجب تمرير حزام الكتف فوق الكتف وعبر الصدر. لأن هذه الأجزاء من الجسم تتمتع بقدرتها كبيرة على تحمل قوة شد الحزام أثناء الحوادث. ويتم فصل حزام الكتف في حالة حدوث توقف مفاجئ أو اصطدام.

تحذير

يمكن أن تتعرض للإصابات الخطيرة أو حتى للوفاة في حال عدم ربط حزام الأمان بشكل صحيح.

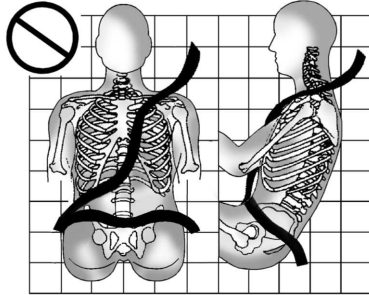

٤٥ المقاعد والمساند

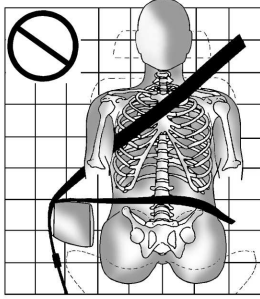

إياك أن تلف حزام الحجر أو الكتف على مسند الذراع.

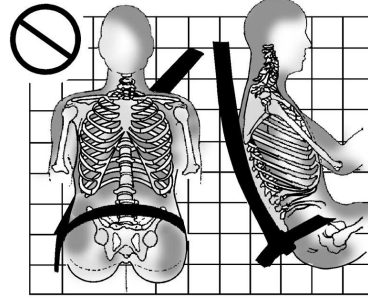

إياك أن تربط حزام الكتف تحت الذراعين أو وراء ظهرك.

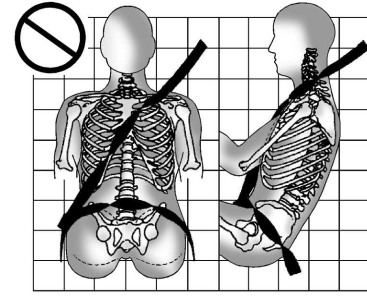

إياك أن تترك حزام الحجر أو الكتف مرتخياً أو ملتوياً.

⚠ تحذير

يمكن أن ينحصر حزام الأمان في حالة توجيهه أسفل إطار من البلاستيك على المقعد، مثل الإطار الموجود حول مقبض طي ظهر المقعد الخلفي أو الوسادة الهوائية الجانبية. وفي حالة وقوع حادث، قد لا تتمكن أحزمة الأمان المحصورة من توفير الحماية الملائمة. تجنب تمامًا توجيه أحزمة الأمان أسفل قطع الإطار البلاستيكية.

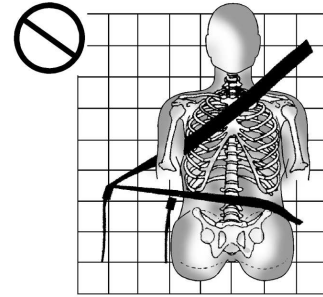

استخدم دوماً الإبزيم الصحيح المناسب لوضعية الجلوس الخاص بك.

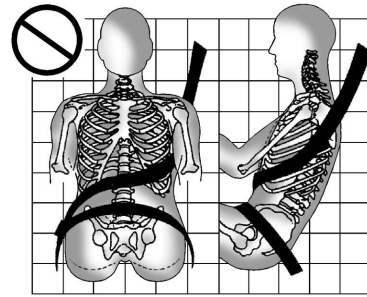

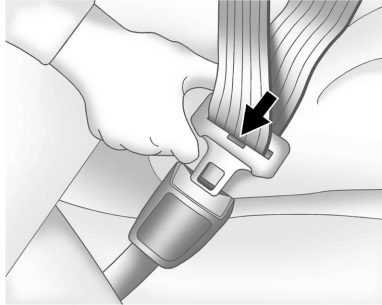

٣. ادفع لوحة المزلاج في الإبزيم حتى تسمع صوت استقرارها في مكانها. واسحب لوحة المزلاج للأعلى للتحقق من ثباتها.

ضع زر التحرير على الإبزيم، بحيث يمكن فك إبزيم حزام الأمان بسرعة إذا اقتضى الأمر.

٤. إذا كانت المركبة مجهزة بمعدّل ارتفاع حزام الكتف، فقم بتحريكه إلى الارتفاع الذي يناسبك. راجع "معدّل ارتفاع حزام الكتف" لاحقاً في هذا القسم للاطلاع على تعليمات الاستخدام والحصول على معلومات الأمان المهمة.

٢. ارفع لوحة المزلاج واسحب الحزام على جسمك. ولا تسمح بالثفاف الحزام.

قد يتعرض حزام الكتف - الحوض للقفل إذا قمت بسحب الحزام على جسمك بسرعة كبيرة. وفي حالة حدوث هذا، اترك الحزام حتى يعود قليلاً لفتح القفل الخاص به. وبعد ذلك، اسحب الحزام على جسمك بشكل أكثر بطئاً.

إذا تم سحب جزء الكتف من حزام الراكب حتى نهايته، فقد يتم تعشيق قفل تثبيت الأطفال. راجع أنظمة تقييد الأطفال ٦٤. وفي حالة وقوع ذلك، اترك الحزام حتى يعود بشكل كامل وابدأ عملية ربط الحزام مرة أخرى. إذا ظلت ميزة القفل معسفة بعد ترك الحزام يعود إلى وضع التخزين على المقعد، فقم بتحريك المقعد إلى الخلف أو أعد ظهر المقعد حتى يتم تحرير قفل حزام الكتف.

قد يؤثر تعشيق خاصية قفل مقعد الطفل في وضع المقعد الأمامي الجانبي على نظام استشعار الراكب. راجع نظام استشعار الراكب ٥٥.

حزام الكتف - الحوض

تحتوي كافة أماكن الجلوس في المركبة على حزام كتف - حوض.

إذا كنت تستخدم وضع جلوس خلفي به حزام أمان قابل للفصل ولم يكن حزام الأمان مثبتاً، فراجع تحت المقاعد الخلفية ٤١ للحصول على تعليمات حول إعادة ربط حزام الأمان بالإبزيم الصغير.

وتوضح التعليمات التالية كيفية ارتداء حزام الكتف - الحوض بشكل ملائم.

١. اضبط المقعد، إذا كان المقعد قابلاً للضبط، بحيث يمكنك الجلوس بشكل مستقيم. ولتعرف على كيفية القيام بذلك، راجع "المقاعد" في الفهرس.

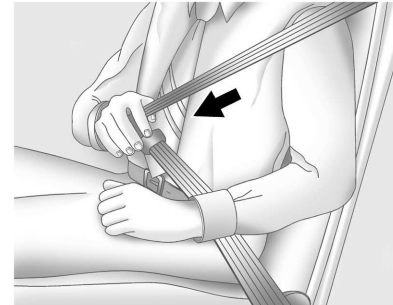

٤٧ المقاعد والمساند

قبل إغلاق أي باب، تأكد من عدم إعاقة حزام الأمان للباب. حيث قد يتعرض كل من الحزام والمركبة للتلف في حال إغلاق الباب بقوة على حزام الأمان.

معدّل ارتفاع حزام الكتف

المركبة مزودة بمعدّل لارتفاع حزام الكتف في أماكن جلوس السائق والراكب الأمامي المجاور للباب.

قم بتعديل الارتفاع بحيث يكون الجزء الكتفي من الحزام موجودًا على الكتف ولا ينزل عنه. يجب أن يكون الحزام قريبًا من العنق وليس ملامسًا له. فقد يؤدي الضبط غير الملائم لارتفاع حزام الكتف إلى تقليل فاعلية حزام الأمان في حالة وقوع حادث. راجع كيفية وضع احزمة أمان المقعد بشكل مناسب ٤٤.

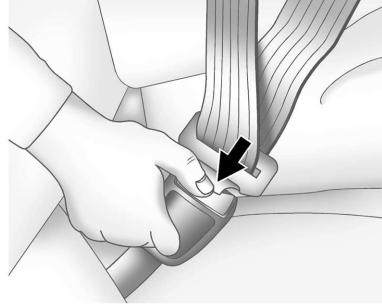

لفك حزام الأمان، اضغط على الزر الموجود على الإبزيم. ويفترض أن يرجع الحزام إلى وضع التخزين الخاص به.

حرك نقطة التوقف القابلة للضبط على طول الحزام نحو حلقة الدليل عندما لا يكون حزام الأمان قيد الاستخدام لمنع لوحة المزلاج من الانزلاق على الكسوة الداخلية.

احرص على إعادة حزام الأمان إلى مكانه ببطء. وفي حالة إعادة شريط حزام الأمان بسرعة إلى موضع التخزين الخاص به، فقد يؤدي ذلك إلى قفل الشدّاد وتعدّر سحبه للخارج مرة أخرى. إذا وقعت هذه المشكلة، يمكنك سحب حزام الأمان بحزم للخارج لتتمكن من فتح قفل الشريط ثم تحريره. وإذا استمر الشريط في حالة القفل داخل الشدّاد، يمكنك الرجوع إلى الوكيل.

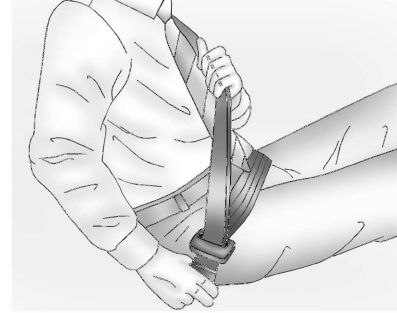

٥. لإحكام ربط جزء الحزن، اسحب حزام الكتف للأعلى.

قد يكون من الضروري سحب الحزام بإحكام، من خلال نقطة التوقف القابلة للضبط، أو تحريك نقطة التوقف القابلة للضبط على طول حزام الربط نحو مرسة الأرضية الخارجية، لشدّ حزام الحجر بالكامل عبر الحجر.

وتعمل الشدادات مرة واحدة فقط. إذا كان يتم تنشيط الشدادات في حالات التصادم، فسيُلمزم استبدال الشدادات وربما غيرها من الأجزاء في نظام حزام الأمان للمركبة. راجع استبدال أجزاء نظام حزام الأمان بعد حادث تصادم ☞ ٤٩.

لا تجلس على حزام الأمان الطرفي أثناء دخول السيارة أو الخروج منها أو في أي وقت أثناء الجلوس على المقعد. فقد يؤدي الجلوس على حزام الأمان إلى تلف مكوناته.

أدلة راحة أحزمة الأمان الخلفية

وقد توفر هذه أدلة أحزمة الكتف الخلفية راحة إضافية للأطفال الأكبر سناً الذين تجاوز نموهم المقاعد المعززة ولبعض الأشخاص البالغين. فعند تركيب هذه الأدلة على أحزمة الكتف، تُبعد أدلة الراحة هذه أحزمة الكتف عن الرقبة والرأس.

موجهات الراحة متوفرة لدى الوكيل لأوضاع الجلوس الخلفية الطرفية. التعليمات مرفقة مع الأدلة.

استخدام حزام الأمان أثناء الحمل

تصلح أحزمة الأمان لكل شخص، بما في ذلك النساء الحوامل، فالنساء الحوامل، مثلهن في ذلك مثل كافة الركاب، قد يكن أكثر عرضة لإصابات جسيمة في حالة عدم ارتدائهن لأحزمة الأمان.

يتم تنشيط النظام كذلك أثناء الفرامل الاضطرارية و/أو مناورات القيادة المفاجئة ثم يتم تحريره عندما تعود أوضاع القيادة للأوضاع العادية.

لن يتم تنشيط النظام في حالة عدم عمل نظام التحكم الإلكتروني في الثبات/التحكم في السحب بصورة طبيعية. راجع التحكم في الجر/ نظام التحكم الإلكتروني في الثبات ☞ ٢١٣. في حالة وجود مشكلة في نظام إحكام حزام الأمان الأوتوماتيكي، ستظهر رسالة على مركز معلومات السائق (DIC). إذا تم عرض رسالة النظام غير متاح بشكل متكرر أو إذا تم عرض رسالة خدمة، فراجع الوكيل. لن تتأثر وظائف حزام الأمان الأخرى بنظام إحكام حزام الأمان الأوتوماتيكي.

شدادات حزام الأمان

تم تزويد هذه السيارة بشدادات لأحزمة أمان للركاب الذين يجلسون في مقدمة السيارة على الأطراف. وعلى الرغم من عدم قدرتنا على رؤية شدادات أحزمة الأمان، إلا أنها جزء من مجموعة أحزمة الأمان. فيمكن لهذه الشدادات أن تساعد في إحكام ربط أحزمة الأمان خلال المراحل المبكرة من أي اصطدام أمامي أو شبه أمامي متوسط أو شديد أو خلفي في حال استيقاظ الشروط الأولية لتفعيل هذه الشدادات. شدادات أحزمة الأمان بإمكانها أيضاً أن تساعد في إحكام أحزمة الأمان في التصادمات الجانبية أو في حالة انقلاب المركبة.

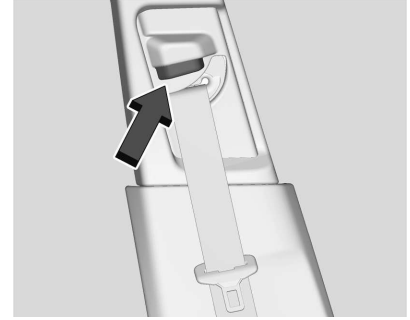

اضغط على زر التحرير وحرك معدّل الارتفاع إلى الوضع المطلوب. يمكنك تحريك المعدّل لأعلى عن طريق دفع الشريحة المنزلقة/ الكسوة لأعلى. بعد ضبط معدل الارتفاع إلى الوضع المطلوب، حاول تحريكه للأسفل دون الضغط على زر التحرير للتحقق من ثباته في مكانه.

نظام إحكام حزام الأمان الأوتوماتيكي

قد تكون السيارة مزودة بنظام إحكام حزام الأمان الأوتوماتيكي.

في كل مرة يتم فيها تشغيل السيارة أثناء ربط أحزمة الأمان الأمامية يتم تنشيط النظام مرة واحدة لإحكام أحزمة الأمان عندما تتجاوز سرعة السيارة للأمام الحد المضبوط للتنشيط.

٤٩ المقاعد والمساند

يلزم الحفاظ على جفاف مكونات حزام الأمان وخلوها من الأتربة أو الشوائب. عند الضرورة يمكن تنظيف الأسطح الخارجية الصلبة ومكونات حزام الأمان بواسطة صابون معتدل وبعض الماء بصورة خفيفة. تحقق من عدم تراكم غبار أو شوائب في الآلية. برجاء مراجعة الوكيل في حالة اكتشاف أتربة أو شوائب في النظام. قد يلزم استبدال بعض الأجزاء لضمان عمل النظام بكفاءة.

⚠ تحذير

لا تستعمل أي مواد تنظيف مبيضة مع أحزمة الأمان ولا تقم بصيغها. فهذا الأمر قد يؤدي إلى ضعف الحزام. وفي حالة وقوع حادث، قد لا تتمكن أحزمة الأمان من توفير الحماية الملائمة. استخدم فقط الصابون المعتدل مع الماء الدافئ في تنظيف حزام الأمان. اترك الحزام يجف.

استبدال أجزاء نظام حزام الأمان بعد حادث تصادم

⚠ تحذير

يمكن لأي حادث تعريض نظام أحزمة الأمان في المركبة للتلف، حيث لا يوفر نظام أحزمة الأمان التالف الحماية اللازمة (شع)

(إذا توفرت)، ومثبتات حزام الأمان وذلك للتأكد من أن انها تعمل بشكل صحيح. افحص للتحقق من عدم وجود أي أجزاء أخرى مفكوكة أو تالفة بنظام أحزمة الأمان والتي من شأنها أن تعوق عمل نظام أحزمة الأمان بصورة سليمة. وارجع إلى وكيلك لإصلاح هذه الأجزاء. قد لا توفر أحزمة الأمان البالية أو المهترئة أو الملتوية الحماية اللازمة لك في حالة وقوع حادث. قد تتميز أحزمة الأمان البالية أو المهترئة بفعل تأثير قوة الارتطام. في حالة تمزق أو تلف أحد أحزمة الأمان، استبدله على الفور. وإذا كان حزام الأمان ملتويًا، يمكن فك تشابكه عن طريق عكس لوحة المزلاج الموجودة على شريط الحزام. في حالة تعذر فك التواء وتشابك الحزام، اطلب من الوكيل الذي تتعامل معه إصلاحه.

وتأكد من عمل مصباح تذكير حزام الأمان. راجع التذكيرات بحزام الأمان ٩٥.

وحافظ على نظافة وجفاف أحزمة الأمان. راجع العناية بحزام الأمان ٤٩.

العناية بحزام الأمان

حافظ على نظافة وجفاف الأحزمة.

يلزم العناية الخاصة بأحزمة الأمان (أحزمة المقاعد) وصيانتها.



يجب على المرأة العامل ارتداء حزام الكتف - الحوض، ويجب ارتداء جزء الحوض في وضع منخفض قدر الإمكان، بحيث يكون أسفل الجزء المستدير من بطن الحامل على امتداد الحمل.

إن أفضل طريقة لحماية الجنين هي حماية الأم. وعند ارتداء الحامل حزام الأمان بشكل ملائم، فمن المحتمل بصورة أكبر عدم تعرض الجنين للإصابة في أي حادث. وبالنسبة لكل النساء الحوامل، كما هو الحال بالنسبة لكل شخص، فإن العنصر الأساسي الكفيل يجعل أحزمة الأمان فعالة هو ارتدائها بشكل ملائم.

فحص نظام الأمان

افحص بشكل دوري تذكير حزام الأمان، وحزام الأمان، والأبازيم، ولوحات القفل، والشدادات، وأدوات ضبط ارتفاع حزام الكتف

تحذير (يتبع)

للشخص الذي يستخدمه، مما يؤدي إلى تعرض الشخص لإصابة جسيمة أو الوصول إلى حد الوفاة في بعض الحوادث. وللمساعدة في التحقق من عمل أنظمة أحزمة الأمان بشكل ملائم بعد أي حادث، اصطحب المركبة لأي مركز خدمة لفحص أنظمة أحزمة الأمان وإجراء أية عمليات استبدال لازمة في أقرب وقت ممكن.

قد لا تكون ثمة حاجة لاستبدال أحزمة الأمان بعد أي حادث بسيط. ولكن يُحتمل تعرض مجموعات أحزمة الأمان التي استُخدمت أثناء أي حادث للضعف أو التلف. لذا، قم بزيارة الوكيل لديك لفحص مجموعات أحزمة الأمان أو استبدالها.

وقد يلزم تركيب أجزاء جديدة وإجراء أعمال إصلاح حتى في حالة عدم استخدام نظام أحزمة الأمان وقت الحادث.

يجب أن تخضع شدادات أحزمة الأمان للفحص في حالة تعرض المركبة لحادث، أو في حالة استمرار إضاءة مصباح استعداد الوسادة الهوائية بعد بدء تشغيل المركبة أو أثناء قيادتك لها. راجع مصباح استعداد الوسادة الهوائية ٩٦.

نظام الوسائد الهوائية

المركبة مجهزة بالوسائد الهوائية التالية:

- وسادة هوائية أمامية للسائق
 - وسادة هوائية أمامية للراكب الأمامي الخارجي
 - وسادة هوائية للركبة للسائق.
 - وسادة هوائية للركبة للراكب الأمامي الخارجي.
 - وسادة هوائية جانبية ممتدة للصدمة مثبتة في المقعد للسائق
 - وسادة هوائية جانبية ممتدة للصدمة مثبتة في المقعد للراكب الأمامي الخارجي
 - وسادة هوائية مثبتة في إطار السقف للسائق والراكب الجالس مباشرة خلف السائق
 - وسادة هوائية مثبتة في إطار السقف للراكب الأمامي الطرقي والراكب الجالس مباشرة خلف الراكب الأمامي الطرقي
- توجد كلمة AIRBAG (وسادة هوائية) على كسوة جميع الوسادات الهوائية بالمركبة أو على ملصق بالقرب من فتحة الانتفاخ.

بالنسبة للوسائد الهوائية الأمامية، توجد كلمة AIRBAG في منتصف عجلة القيادة للسائق وعلى لوحة أجهزة القياسات للراكب الأمامي الخارجي.

بالنسبة للوسادات الهوائية للركبة، فإن كلمة AIRBAG (وسادة هوائية) تكون مكتوبة على الجزء السفلي من لوحة أجهزة القياس.

توجد كلمة AIRBAG بالنسبة للوسائد الهوائية الجانبية الممتدة للصدمة والمثبتة في المقاعد على جانب ظهر المقعد أو جانب المقعد الأقرب إلى الباب.

بالنسبة للوسائد الهوائية المثبتة في إطار إسقف، توجد كلمة AIRBAG على السقف أو الكسوة.

صُممت الوسائد الهوائية لتعزيب الحماية التي توفرها أحزمة الأمان. وعلى الرغم من أن الوسائد الهوائية في وقتنا الراهن مصممة أيضاً للمساعدة في تقليل خطر التعرض للإصابة من جراء قوة الوسادة المنفوخة، إلا أنه يجب انتفاخ كافة الوسائد الهوائية بسرعة كبيرة حتى تقوم بعملها.

ونستعرض فيما يلي الأمور الأكثر أهمية التي يتعين عليك معرفتها عن نظام الوسائد الهوائية:

تحذير ⚠

قد تتعرض لإصابات جسيمة أو للوفاة في أي حادث تصادم إذا لم تكن ترتدي حزام الأمان - حتى في حالة وجود الوسائد الهوائية. وقد صُممت الوسائد الهوائية للعمل جنباً إلى جنب مع أحزمة الأمان، إلا (تتبع)

٥١ المقاعد والمساند

تحذير (يتبع)

دوماً بتثبيت الأطفال في المركبة. وللإطلاع على كيفية القيام بذلك، راجع الأطفال الأكبر سناً ٦١ أو الرضع والأطفال الأصغر سناً ٦٢.



يُوجد ضوء استعداد الوسادة الهوائية على مجموعة العدادات، والتي يظهر عليها رمز الوسادة الهوائية.

ويقوم النظام بفحص النظام الكهربائي للوسادة الهوائية للتحقق من عدم وجود أي أعطال. ويُعلمك هذا المصباح عما إذا كانت هناك مشكلة في النظام الكهربائي أم لا. راجع مصباح استعداد الوسادة الهوائية ٩٦.

تحذير (يتبع)

جلوسك على حافة المقعد أو انحنائك للأمام. وتساعد أحزمة الأمان في تثبيتك في مكانك قبل واثناء أي حادث. لذا، ارتد دوماً حزام أمان، حتى في حالة وجود الوسائد الهوائية. ويجب على السائق الجلوس في مقعده للخلف قدر الإمكان مع مواصلته المحافظة على السيطرة على المركبة. تعمل أحزمة الأمان والوسائد الهوائية للركاب الأمامي الطرقي بأفضل أداء في حالة الجلوس في وضعية جيدة وإسناد الظهر في المقعد مع الانتصاب بشكل مستقيم في المقعد وملامسة القدمين للأرض.

يجب على الركاب عدم الاستناد على الأبواب أو النوافذ الجانبية أو النوم مقابلها في أماكن الجلوس التي تحتوي على وسائد هوائية جانبية ممتصة للصدمات مثبتة في المقاعد و/أو وسائد هوائية مثبتة في إطار السقف.

تحذير ⚠

قد يتعرض الأطفال الذين يقفون مقابل أية وسادة هوائية أو بالقرب منها عند انتفاخها لإصابة جسيمة أو الوفاة. لذا، قم (بتبع)

تحذير (يتبع)

أنها لا تحل محلها. كذلك لم يتم تصميم الوسائد الهوائية بحيث تنتفخ في كل حادث. ففي بعض الحوادث، تكون أحزمة الأمان هي العامل الوحيد المُثبت. راجع متى ينبغي أن تنتفخ الوسادة الهوائية؟ ٥٣.

إن ارتدائك لحزام الأمان خلال أي حادث يساعدك في تقليل فرصة تعرضك للارتطام بالأشياء الموجودة داخل المركبة أو تعرضك للسقوط خارج المركبة. وتعد الوسائد الهوائية "مثبتات إضافية" بجانب أحزمة الأمان. لذا، يجب على كل شخص في المركبة ارتداء حزام الأمان بشكل ملائم - سواء أكانت تتوفر وسادة هوائية لهذا الشخص أم لا.

تحذير ⚠

نظراً لأن الوسائد الهوائية تنتفخ بقوة شديدة وبشكل أسرع من غمضة العين، فإن أي شخص يجلس أمام أي وسادة هوائية أو على مسافة قريبة جداً منها يمكن أن يتعرض للإصابات الخطيرة أو للوفاة عند انتفاخها. لذا، لا تجلس دون داع بالقرب من أي وسادة هوائية، مثل (بتبع)

أين توجد الوسائد الهوائية؟

توجد الوسائد الهوائية التي تمتص قوة الاصطدام الجانبي والمثبتة في مقاعد السائق والراكب الأمامي الجالسين على الطرف في جانب ظهور المقاعد الأقرب إلى الباب.



جانب السائق، جانب الراكب المماثل

توجد الوسائد الهوائية المثبتة في إطار السقف للسائق والراكب الأمامي الخارجي والركاب الذين يجلسون في الصف الثاني على الأطراف في السقف فوق النوافذ الجانبية.

⚠ تحذير

في حالة وجود أي جسم بين الراكب والوسادة الهوائية، فقد لا تنتفخ الوسادة الهوائية بشكل ملائم أو قد تدفع الجسم (تتبع)



توجد الوسادة الهوائية للركبة الخاصة بالسائق أسفل عمود التوجيه. توجد الوسادة الهوائية للركبة الخاصة بالراكب الأمامي الخارجي أسفل صندوق القفازات.



جانب السائق، جانب الراكب المماثل

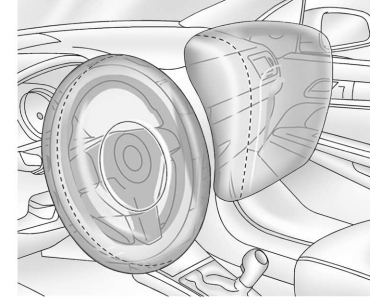

توجد الوسادة الهوائية الأمامية الخاصة بالسائق في منتصف عجلة القيادة.

توجد الوسادة الهوائية الأمامية للراكب الأمامي الجالسين على الطرف في لوحة أجهزة القياس الجانبية للراكب.

٥٣ المقاعد والمساند

وعلاوة على ذلك، زُودت المركبة بوسائد هوائية أمامية بتقنية عالية. تقوم الوسائد الهوائية الأمامية بالتقنية العالية بضبط المساند حسب حدة التصادم.

الوسائد الهوائية للركبة مصممة للانتفاخ في التصادمات الأمامية أو التصادمات الأمامية القريبة وذلك في الصدمات المعتدلة إلى الحادة. لم تُصمَّم الوسائد الهوائية للركبة للانتفاخ أثناء انقلاب المركبة أو التصادمات الخلفية أو في العديد من التصادمات الجانبية.

الوسائد الهوائية الخاصة بالتصادمات الجانبية والمثبتة على المقاعد مصممة لتنتفخ عند وقوع حوادث جانبية ذات تصنيف من معتدل إلى حاد اعتمادًا على موضع قوة التصادم. الوسائد الهوائية للتصادمات الجانبية المثبتة في المقعد ليست مُصمَّمة للانتفاخ في حالة حدوث التصادمات الأمامية أو التصادمات الأمامية القريبة أو الانقلاب أو التصادمات الخلفية. الوسادة الهوائية الخاصة بالاصطدامات الجانبية والمثبتة على المقعد مصممة لتنتفخ ناحية جانب المركبة التي تم الاصطدام بها.

الوسائد الهوائية المثبتة على إطار السقف على المقاعد مصممة لتنتفخ عند وقوع حوادث جانبية ذات تصنيف من معتدل إلى حاد اعتمادًا على موضع قوة التصادم. بالإضافة إلى ذلك، ضُمَّت الوسائد الهوائية المثبتة في إطار السقف هذه للانتفاخ أثناء انقلاب المركبة أو في حالة وقوع تصادم أمامي

الهوائية. وتُستخدم حدود الانتفاخ للتنبؤ بمدى الشدة التي من المحتمل أن يكون عليها الحادث حتى يتسنى نفخ الوسائد الهوائية والمساعدة في تثبيت الركاب. المركبة مزودة بمستشعرات الكترونية تساعد نظام الوسادة الهوائية على تحديد حدة الصدمة. وقد تتفاوت حدود الانتفاخ بالاعتماد على التصميم الخاص بالمركبة.

الوسائد الهوائية الأمامية مصممة للانتفاخ في الحوادث الأمامية أو شبه الأمامية المتوسطة أو الشديدة للمساعدة في تقليل احتمال التعرض لإصابات جسيمة، وبصورة أساسية في رأس وصدر السائق والراكب الأمامي الخارجي.

لا يعتمد نفخ الوسائد الهوائية الأمامية بالأساس على مدى سرعة سير المركبة. بل يعتمد ذلك على الشيء الذي يتم الارتطام به، واتجاه الصدمة، ومدى سرعة إبطاء المركبة.

قد تنتفخ الوسائد الهوائية الأمامية في حادث يقع بسرعات مختلفة اعتمادًا على ما إذا ارتطمت المركبة بشيء يوجد أمامها أو على زاوية منها، وعلى ما إذا كان هذا الشيء ثابتًا أو متحركًا، جامدًا أو ليئًا، ضيقًا أو متسعًا.

لم تُصمَّم الوسائد الهوائية الأمامية للانتفاخ أثناء انقلاب المركبة أو التصادمات الخلفية أو في العديد من التصادمات الجانبية.

تحذير (تبع)

في اتجاه هذا الراكب مما يتسبب في تعرضه لإصابة جسيمة أو الوفاة. لذا، يجب عدم وجود أي عائق في مسار الوسادة الهوائية المنفوخة. وبناء عليه، لا تضع أي جسم بين الراكب والوسادة الهوائية ولا تقم بربط أو وضع أي شيء على صرة عجلة القيادة أو على غطاء أية وسادة هوائية أخرى أو بالقرب منه.

لا تستخدم ملحقات المقاعد التي تعوق مسار نفخ الوسائد الهوائية الجانبية الممتصة للصدمات والمثبتة في المقاعد.

ولا تقم بتثبيت أي شيء بسقف المركبة بواسطة الوسائد الهوائية المثبتة في إطار السقف عن طريق توجيه حبل أو عروة شد عبر أي باب أو فتحة النافذة. وفي حالة القيام بذلك، سوف يتم إعاقة مسار الوسادة الهوائية المنفوخة المثبتة في إطار السقف.

متى ينبغي أن تنتفخ الوسادة الهوائية؟

المركبة مجهزة بوسائد هوائية. راجع نظام الوسائد الهوائية ٥٠. الوسائد الهوائية هي مصممة لتنتفخ إذا تجاوزت الصدمة الحد المعين من أجل انتفاخ نظام الوسائد

قوي. لم تُصمَّم الوسائد الهوائية المثبتة في إطار السقف للانتفاخ في حالات التصادم الخلفي. وسوف تنتفخ كلا الوسادتين الهوائيتين المثبتتين في إطار السقف عند تعرض أي من جانبي المركبة للاصطدام، أو في حالة توقع نظام الاستشعار قرب احتمال تعرض المركبة للانقلاب على جانبها أو في أي تصادم أمامي شديد.

في أي حادث معين، لا أحد يمكنه أن يقول ما إذا كان ينبغي على الوسادة الهوائية أن تنتفخ، ببساطة بسبب الأضرار التي المت بالمركبة أو تكاليف إصلاحها.

ما الذي يجعل الوسادة الهوائية تنتفخ؟

في حالة أي انتفاخ، يرسل نظام الاستشعار إشارة كهربائية تتسبب في إطلاق غاز من النافخ. ويملأ الغاز الصادر من النافخ الوسادة الهوائية مما يتسبب في اندفاع الوسادة من غلافها. ويعد النافخ والوسادة الهوائية والأجهزة ذات الصلة في مجملها أجزاء من وحدة الوسادة الهوائية.

للإطلاع على مواضع الوسائد الهوائية، راجع أين توجد الوسائد الهوائية؟ ٥٢.

كيف تقوم الوسائد الهوائية بالتقييد؟

قد يلامس الركاب في التصادمات الأمامية وشبه الأمامية الشديدة أو المتوسطة، حتى في حالة ارتدائهم لأحزمة الأمان، عجلة القيادة أو لوحة أجهزة القياسات. كما قد يلامس الركاب في التصادمات الجانبية المتوسطة أو الشديدة، حتى في حالة ارتدائهم لأحزمة الأمان، الجزء الداخلي من المركبة.

تعمل الوسائد الهوائية على تكملة الحماية التي توفرها أحزمة الأمان عن طريق توزيع قوة التصادم بالتساوي أكثر على جسم الراكب.

وقد صُمِّمت الوسائد الهوائية المثبتة في السقف التي يمكن أن تنتفخ عند انقلاب المركبة للمساعدة في احتواء رؤوس وصدور الركاب الجالسين في مواضع الجلوس الطرفية في الصفين الأول والثاني. وضممت الوسائد الهوائية المثبتة في السقف التي يمكن أن تنتفخ عند انقلاب المركبة للمساعدة في تقليل خطر التعرض للخروج عنوة من المركبة بشكل كامل أو جزئي عند انقلابها، على الرغم من عدم وجود أي نظام يمكنه الحيولة دون حدوث كافة حالات الخروج عنوة من المركبة.

ولكن قد لا تقدّم الوسائد الهوائية المساعدة في أنواع عدة من حالات التصادم، ويُعزى ذلك بشكل أساسي إلى أن حركة الراكب لا تكون في اتجاه هذه الوسائد الهوائية. راجع متى ينبغي أن تنتفخ الوسادة الهوائية؟ ٥٣.

لذا، لا يجب النظر إلى الوسائد الهوائية إلا على أنها من الأشياء التي تعزز أحزمة الأمان.

ما الذي سوف تراه بعد انتفاخ الوسادة الهوائية؟

بعد انتفاخ الوسائد الهوائية الأمامية ووسائد الركبة والوسائد الهوائية الجانبية الممتدة للصدّات والمثبتة في المقاعد، تتكمش هذه الوسائد بسرعة كبيرة، لدرجة أن بعض الأشخاص من المحتمل ألا يدركوا انتفاخ هذه الوسائد. قد لا تفتح الوسائد الهوائية المثبتة في إطار السقف إلا بصورة جزئية لبعض الوقت على الرغم من انتفاخها. وقد تظل بعض مكونات وحدة الوسادة الهوائية ساخنة لعدة دقائق. للاطلاع على موضع الوسائد الهوائية، راجع أين توجد الوسائد الهوائية؟ ٥٢.

قد تكون أجزاء الوسائد الهوائية التي تلامسك ساخنة، إلا أن درجة سخونتها لا تحول دون ملامستها. وقد يخرج بعض الدخان والغبار من الفتحات الموجودة في الوسائد الهوائية المفرغة. ولا يمنع انتفاخ الوسادة الهوائية السائق من النظر من

٥٥ المقاعد والمساند

على هذه الأجزاء الجديدة، فلن يوفر لك نظام الوسائد الهوائية المساعدة اللازمة لحماية أي اصطدام آخر. وسيشتمل النظام الجديد على وحدات الوسائد الهوائية، كما يُحتمل اشتماله على أجزاء أخرى. ويغطي دليل خدمة المركبة الحاجة لاستبدال الأجزاء الأخرى.

- المركبة مجهزة بوحدة تشغيل واستشعار للحادث تعمل على تسجيل المعلومات بعد وقوع أي حادث. راجع تسجيل بيانات المركبة والخصوصية ٣٣٢ ومسجلات بيانات الحدث ٣٣٢.
- لا تسمح إلا للفنيين المؤهلين فقط بالقيام بأعمال صيانة نظام الوسائد الهوائية. فقد تعني الصيانة غير الملائمة عدم عمل نظام الوسائد الهوائية بشكل ملائم. لذا، قم بزيارة الوكيل للحصول على الصيانة اللازمة.

نظام استشعار الراكب

يوجد بالسيارة نظام استشعار الراكب خاص بموضع الراكب الأمامي الطرقي. وسيضيء مؤشر حالة الوسادات الهوائية للراكب على الكونسول العلوي عند بدء تشغيل المركبة.

الوقود إلى وضع التشغيل العادي؛ ويمكن قفل الأبواب وإيقاف تشغيل المصابيح الداخلية كما يمكن إيقاف تشغيل أضواء التحذير بالمخاطر الغمازة باستخدام عناصر التحكم في هذه الميزات. إذا تعرض أي من هذه الأنظمة للتلف في حادث تصادم، فقد لا يؤدي وظيفته بعد ذلك كالمعتاد.

تحذير

كما أن اصطدامًا كافيًا لفتح الوسائد الهوائية قد يسبب أيضًا أضرارًا بوظائف هامة في المركبة، مثل نظام الوقود ونظامي الفرامل والتوجيه، إلخ. حتى وإن بدت المركبة قابلة للقيادة بعد اصطدام معتدل، فقد توجد أضرار مخفية يمكن أن تجعل القيادة الآمنة أمرًا صعبًا.

عليك توخي الحذر إذا أردت محاولة إعادة بدء تشغيل المحرك بعد وقوع اصطدام.

يتعرض الزجاج الأمامي في العديد من الحوادث التي تكون بالشدّة التي تؤدي إلى انتفاخ الوسادة الهوائية للكسر بسبب تشوه المركبة. قد ينكسر الزجاج الأمامي أيضًا بفعل الوسادة الهوائية للراكب الأمامي الجالس على الطرف.

- الوسائد الهوائية مصممة للانتفاخ مرة واحدة فقط. وبعد انتفاخ الوسادة الهوائية، ستكون بحاجة لبعض الأجزاء الجديدة لنظام الوسائد الهوائية. وإذا لم تحصل

الزجاج الأمامي أو يعوق قدرته على توجيه المركبة، كما لا يحول دون خروج الأشخاص من المركبة.

تحذير

قد يوجد غبار في الهواء عند انتفاخ الوسادة الهوائية، وقد يتسبب هذا الغبار في حدوث مشكلات تنفسية لدى الأشخاص الذين لهم تاريخ من الإصابة بالربو أو مشكلات تنفسية أخرى. ولتجنب حدوث هذا، يجب على كل شخص في المركبة الخروج منها متى تيسر له الخروج بأمان. أما إذا كنت تعاني من مشكلات في التنفس ولكن لا تستطيع الخروج من المركبة بعد انتفاخ الوسادة الهوائية، فاحصل على هواء نقي عن طريق فتح إحدى النوافذ أو أحد الأبواب. وعلاوة على ذلك، إذا واجهت مشكلات في التنفس بعد انتفاخ الوسادة الهوائية، فيجب عليك السعي للحصول على الرعاية الطبية.

المركبة مزودة بميزة قد تفتح أقفال الأبواب، وتشغل المصابيح الداخلية، وتشغل مؤشرات التحذير الوامضة، وتغلق نظام الوقود بعد انتفاخ الوسائد الهوائية بشكل أوتوماتيكي. يمكنك تنشيط الميزة كذلك دون فتح الوسادة الهوائية، بعد حدث يتجاوز فترة زمنية محددة مسبقًا. بعد إيقاف تشغيل الإشعال ثم تشغيله مرة أخرى، يعود نظام

تحذير (يتبع)

ولا تقم مطلقاً بوضع نظام أمان الأطفال المتجه للخلف في المقعد الأمامي، حتى إذا كانت الوسادة الهوائية قيد إيقاف التشغيل. وفي حالة تأمين نظام أمان مقاعد الأطفال المتجه للأمام في مقعد الراكب الأمامي الطرقي، فينبغي دائماً تحريك المقعد للخلف إلى أقصى حد ممكن. ويفضل تثبيت أنظمة أمان مقاعد الأطفال في المقعد الخلفي. يجب مراعاة استخدام مركبة أخرى لنقل الأطفال عندما يكون المقعد الخلفي غير متوفراً.

لقد تم تصميم نظام استشعار الركاب لإيقاف تشغيل الوسادة الهوائية الأمامية للراكب الأمامي الطرقي والوسادة الهوائية للركبة في حالة:

- لم يكن هناك أحد جالس في مقعد الراكب الأمامي الطرقي.
- إقرار النظام بوجود رضيع في مقعد الأطفال.
- قام الراكب الأمامي الطرقي من على المقعد لفترة من الوقت.

عندما يقوم نظام استشعار الركاب بإيقاف تشغيل الوسادة الهوائية الأمامية للراكب الأمامي الطرقي والوسادة الهوائية للركبة، فإن مؤشر إيقاف التشغيل سيضيء ويظل

يلزم تقييد الأطفال ١٢ عاماً أو أقل في مقعد خلفي بالمركبة.

ولا تقم مطلقاً بوضع مقعد الأطفال المتجه للخلف في الأمام. وذلك لأن المخاطر التي يتعرض لها الطفل المواجه للخلف كبيرة جداً في حال انتفخت الوسادة الهوائية.

تحذير ⚠

قد يتعرض الطفل الجالس في مقعد أمان أطفال مواجه للخلف لإصابة جسيمة أو الوفاة في حالة انتفاخ الوسادة الهوائية الأمامية للراكب. وهذا يُعزى إلى أن ظهر مقعد الأطفال المتجه للخلف قد يكون قريباً للغاية من الوسادة الهوائية المنفوخة. وقد يتعرض الطفل الجالس في مقعد أمان أطفال مواجه للأمام لإصابة جسيمة أو الوفاة في حالة انتفاخ الوسادة الهوائية الأمامية للراكب، وكان مقعد الراكب في موضع أمامي.

وحتى لو قام نظام استشعار الركاب بإيقاف تشغيل الوسادة (الوسادات) الهوائية الأمامية للراكب الأمامي الخارجي، فلا يمكن ضمان عدم تعطل أي نظام، حيث إنه لا يستطيع أحد أن يضمن عدم انتفاخ الوسادة (الوسادات) الهوائية في ظل بعض الظروف غير العادية، على الرغم من إيقاف تشغيلها.

(يتبع)



وسيكون رمزا التشغيل وإيقاف التشغيل مرتبين أثناء فحص النظام. عند انتهاء فحص النظام فسوف يظهر إما رمز التشغيل أو رمز إيقاف التشغيل. راجع مؤشر حالة الوسادة الهوائية للراكب ٩٦.

يوقف نظام استشعار الراكب تشغيل الوسادة الهوائية الأمامية للراكب الأمامي الطرقي والوسادة الهوائية للركبة في ظل ظروف معينة. لا تتأثر أي وسادة هوائية أخرى بنظام استشعار الراكب.

يعمل نظام استشعار الراكب بحساسات تعد جزءاً من مقعد الراكب الأمامي الطرقي وحزام الأمان. وقد تم تصميم الحساسات للكشف عن وجود راكب جالس بشكل صحيح، وتحديد ما إذا كان ينبغي تنشيط الوسادة الهوائية الأمامية للراكب الأمامي الطرقي والوسادة الهوائية للركبة للانتفاخ أم لا.

ووفقاً لإحصاءات الحوادث، فإن الأطفال يكونون في وضع أكثر أماناً عند تثبيتهم بشكل ملائم في مقعد خلفي في مقعد الأطفال الصحيح الملائم لأوزانهم وأحجامهم.

٥٧ المقاعد والمساند

٤. أعد تركيب مقعد الطفل بإتباع التوجيهات المقدمة من الشركة المصنعة لمقعد الطفل وارجع إلى تثبيت مقاعد الأطفال (مع حزام الأمان في المقعد الأمامي) ٧٤ أو تثبيت مقاعد الأطفال (مع حزام الأمان في المقعد الخلفي) ٧٣.
- تأكد من أن مثبت حزام الأمان مقفل بسحب حزام الكتف ليخرج بالكامل من المثبت عند تركيب نظام امان الأطفال، حتى إذا كان نظام امان الأطفال مزودًا بقلل لحزام الأمان. عند ضبط قفل الماسك، يمكن إحكام ربط الحزام لكن لا يمكن سحبه خارج الماسك.
٥. إذا ظل مؤشر التشغيل مضيئاً بعد إعادة تركيب مقعد الطفل وإعادة تشغيل المركبة، فأوقف تشغيل المركبة. وبعد ذلك، قم بإمالة ظهر المقعد بالمركبة قليلاً وضبط وسادة المقعد، إن كانت قابلة للضبط، للتأكد من عدم دفع ظهر المقعد بالمركبة مقعد الطفل في وسادة المقعد.
- وتأكد كذلك من عدم انجشار مقعد الطفل أسفل مسند الرأس بالمركبة. وفي حالة حدوث هذا، قم بضبط مسند الرأس. راجع مساند الرأس ٣٣.
٦. أعد تشغيل المركبة.

⚠ تحذير

إذا أضاء مصباح استعداد الوسادة الهوائية وظل مضيئاً، فهذا يعني وجود خطأ ما في نظام الوسائد الهوائية. وللمساعدة في تجنب تعرضك أو تعرض الأشخاص الآخرين للإصابة، اصطحب المركبة إلى مركز الخدمة في أقرب وقت ممكن. راجع مصباح استعداد الوسادة الهوائية ٩٦ للحصول على المزيد من المعلومات، بما في ذلك معلومات الأمان المهمة.

في حالة إضاءة مؤشر التشغيل لمقعد أمن الأطفال

لقد تم تصميم نظام استشعار الركاب لإيقاف تشغيل الوسادة الهوائية الأمامية للراكب الأمامي الطرقي والوسادة الهوائية للركبة إذا استشعر النظام وجود طفل رضيع في نظام أمن الأطفال. في حالة تركيب مقعد طفل وإضاءة مؤشر التشغيل:

١. أوقف تشغيل المركبة.
٢. قم بإزالة مقعد الطفل من المركبة.
٣. قم بإزالة أي أشياء إضافية من المقعد مثل البطاطين أو الوسادات أو أعطية المقاعد أو سخانات المقاعد أو مدلكات المقاعد.

كذلك لتذكيرك بأن الوسادات الهوائية ليست قيد التشغيل. راجع مؤشر حالة الوسادة الهوائية للراكب ٩٦.

لقد تم تصميم نظام استشعار الراكب لتشغيل الوسادة الهوائية الأمامية للراكب الأمامي الطرقي والوسادة الهوائية للركبة في أي وقت يستشعر فيه النظام أن شخصاً ما ذا حجم كبير يجلس بشكل صحيح في مقعد الراكب الأمامي الطرقي.

وعندما يسمح نظام استشعار الراكب بتفعيل الوسادة الهوائية، سيضيء مؤشر التشغيل، ويظل مضيئاً لتذكيرك بأن الوسادات الهوائية قيد التشغيل.

وبالنسبة لبعض الأطفال، بما في ذلك الأطفال الذين يجلسون في مقاعد أمن الأطفال والأشخاص البالغون صغار الحجم، قد يوقف نظام استشعار الراكب تشغيل الوسادة الهوائية الأمامية للراكب الأمامي الطرقي والوسادة الهوائية للركبة أو لا يوقف تشغيلهما، اعتماداً على وضع جلوس الشخص وبنينه الجسمية. لذا، يجب على كل شخص في المركبة لديه نظام أمن أطفال لطفل قد كبر سناً ارتداء حزام الأمان بشكل ملائم — سواء أكانت تتوفر وسادة هوائية لهذا الشخص أم لا.

تحذير

إذا تم إطفاء الوسادة الهوائية للراكب الطرفي الأمامي لراكب بالغ، فلن يتم نفخ الوسادة الهوائية وحماية ذلك الشخص في الصدام، وينتج عن ذلك مخاطر متزايدة لحدوث إصابة خطيرة أو الموت. لا ينبغي أن يركب شخص بالغ في مقعد الراكب الطرفي الأمامي، في حالة إضاءة مؤشر إيقاف تشغيل الوسادة الهوائية للراكب.

عوامل إضافية تؤثر على تشغيل النظام

تساعد أحزمة الأمان في المحافظة على بقاء الراكب في مكانه على المقعد أثناء مناورات المركبة واستخدام الفرامل، مما يساعد نظام استشعار الراكب في المحافظة على حالة الوسادة الهوائية للراكب. راجع "أحزمة الأمان" و"نظام أمان الأطفال" في الفهرس لمزيد من المعلومات حول أهمية الاستخدام الصحيح لمقعد الطفل.

وقد يؤثر وجود طبقة سميكة من المواد الإضافية، مثل وجود بطانية أو وسادة أو تجهيزات ما بعد البيع مثل أغطية المقاعد ومدفات المقاعد ومدلكات المقاعد على كفاءة عمل نظام استشعار الراكب. ونرجو نوصيك بعدم استخدام أغطية المقاعد أو تجهيزات ما بعد البيع الأخرى باستثناء ما

الخطوات التالية للسماح للنظام بالكشف عن هذا الشخص، ولتنشيط الوسادة الهوائية الأمامية للراكب الأمامي الطرفي والوسادة الهوائية للركبة:

1. أوقف تشغيل المركبة.
2. قم بإزالة أي مواد إضافية من المقعد مثل البطاطين أو الوسادات أو أغطية المقاعد أو سخانات المقاعد أو مدلكات المقاعد.
3. ضع ظهر المقعد في وضع عمودي بشكل كامل.
4. اطلب من الشخص الجلوس في وضع عمودي في المقعد مع توسطه على وسادة المقعد وبسط رجليه بشكل مريح.
5. إذا تم سحب جزء الكتف من حزام الراكب حتى نهايته، فسيتم تعشيق قفل تثبيت الأطفال. وهذا ما قد يسبب بدون قصد أن يقوم نظام استشعار الراكب بإيقاف عمل الوسادة الهوائية لبعض الركاب ممن هم بحجم البالغين. إذا حدث هذا الأمر، يمكنك فك ربط الحزام وإعادةه بالكامل ثم ربط الحزام مرة أخرى دون سحب الحزام إلى الخارج حتى النهاية.
6. أعد تشغيل المركبة واطلب من الشخص البقاء في هذا الوضع لمدة دقيقتين أو ثلاث دقائق بعد إضاءة مؤشر التشغيل.

قد يوقف نظام استشعار الراكب تشغيل الوسادات الهوائية للطفل الجالس في مقعد الطفل أو لا يوقف تشغيلها، وهذا يعتمد على حجم الطفل. ويفضل تثبيت مقعد الأطفال في أي مقعد خلفي. ولا تقم مطلقاً بوضع نظام أمان الأطفال المتجه للخلف في المقعد الأمامي، حتى إذا لم يكن مؤشر التشغيل مضيئاً.

في حالة إضاءة مؤشر إيقاف التشغيل لأي راكب بحجم شخص بالغ



إذا كان هناك شخص بحجم بالغ يجلس في مقعد الراكب الأمامي الطرفي، ولكن كان مؤشر إيقاف التشغيل مضيئاً، فيمكن أن يكون ذلك بسبب عدم جلوس هذا الشخص في المقعد بشكل صحيح أو بسبب تعشيق ميزة قفل نظام أمان الأطفال. استخدم

٥٩ المقاعد والمساند

يمكن أن يتأثر تشغيل نظام الوسادة الهوائية أيضًا بتغيير أي جزء من الأجزاء التالية، بما في ذلك عمليات الإصلاح أو الاستبدال غير الصحيح:

- نظام الوسادة الهوائية، بما في ذلك وحدات الوسادة الهوائية أو أجهزة استشعار التصادم الأمامي أو الجانبي أو وحدة الاستشعار والتشخيص أو أسلاك الوسادة الهوائية
- المقاعد الإمامية، بما في ذلك الخياطة أو الطبقات أو السحابات
- أحزمة الأمان
- عجلة القيادة أو لوحة العدادات أو الكونسول العلوي أو كسوة السقف أو كسوة زخرفة العمود
- سدادات الباب الداخلية، بما في ذلك مكبرات الصوت

يتوافر لدى الوكيل الذي تتعامل معه وكذلك بدليل الخدمة الخاص بك معلومات حول موضع وحدات الوسادة الهوائية وأجهزة الاستشعار ووحدة الاستشعار والتشخيص وأسلاك الوسادة الهوائية بالإضافة إلى إجراءات الاستبدال المناسبة.

وعلاوة على ذلك، جُهزت المركبة بنظام استشعار الراكب لموضع الراكب الأمامي الخارجي، والذي يشتمل على مستشعرات تعد جزء من مقعد الراكب. وقد لا يعمل نظام استشعار الراكب بشكل ملائم في حالة

⚠ تحذير

قد تظل الوسادة الهوائية متنفخة أثناء الخدمة غير الملائمة لمدة تصل إلى ١٠ ثوان بعد إيقاف تشغيل المركبة وفصل البطارية. وقد تتعرض للإصابة إذا كنت قريباً من أية وسادة هوائية عند انتفاخها. لذا، تجنب الموصلات صفراء اللون. فمن المحتمل أن تكون جزءاً من نظام الوسائد الهوائية. ولذلك، تأكد من اتباع إجراءات الصيانة الملائمة، وتأكد كذلك من أن الشخص الذي يقوم بأعمال الصيانة لك هو شخص مؤهل للقيام بذلك.

إضافة معدات إلى المركبة المجهزة بوسائد هوائية

عند إضافة ملحقات من شأنها أن تغير من الهيكل أو نظام ممتص الصدمات أو الارتفاع أو الواجهة الأمامية، أو اللوح المعدني الجانبي بالمركبة، فإنها قد تحول دون تشغيل نظام الوسائد الهوائية بشكل ملائم.

تعتمده شركة جنرال موتورز لمركبتك. راجع إضافة معدات إلى المركبة المجهزة بوسائد هوائية ٥٩ للإطلاع على المزيد من المعلومات حول التعديلات التي قد تؤثر على كيفية عمل النظام.

قد يُضَيء مؤشر التشغيل في حالة وضع أي جسم مثل حقيبة الملفات أو حقيبة اليد أو كيس البقالة أو الكمبيوتر المحمول أو أي جهاز إلكتروني آخر على مقعد شاغر. وفي حالة عدم الرغبة في ذلك، فقم بإزالة الجسم من المقعد.

⚠ تحذير

قد يتعارض تخزين الأشياء أسفل مقعد الراكب أو بين وسادة مقعد الراكب وظهور المقعد مع التشغيل الملائم لنظام استشعار الراكب.

صيانة المركبات المجهزة بوسائد هوائية

تؤثر الوسائد الهوائية على كيفية تقديم الخدمة للمركبة. وعلاوة على ذلك، توجد أجزاء من نظام الوسائد الهوائية في أماكن عدة داخل المركبة. وتتوفر معلومات حول صيانة المركبة ونظام الوسائد الهوائية لدى وكيلك وفي دليل الخدمة.

تحذير (يتبع)

الركاب في أي حادث، مما يؤدي إلى التعرض لإصابات جسيمة أو الوفاة. وللمساعدة في التحقق من عمل أنظمة الوسادة الهوائية بشكل ملائم بعد أي حادث، اصطحب المركبة لأي مركز خدمة لفحص أنظمة أحزمة الأمان وإجراء أية عمليات استبدال لازمة في أقرب وقت ممكن.

ستكون بحاجة لاستبدال أجزاء نظام الوسادة الهوائية في حالة انتفاخ أية وسادة هوائية. لذا، قم بزيارة الوكيل للحصول على الصيانة اللازمة.

إذا استمرت إضاءة مصباح تجهيز الوسادة الهوائية بعد بدء تشغيل المركبة أو أضاء أثناء قيادتك للمركبة، فقد يدل هذا على عدم عمل نظام الوسائد الهوائية بشكل ملائم. لذا، قم بزيارة مركز خدمة المركبة على الفور. راجع مصباح استعداد الوسادة الهوائية ٩٦.

فحص نظام الوسائد الهوائية

لا يحتاج نظام الوسائد الهوائية لعملية صيانة أو استبدال مجدولة بشكل منتظم. وتحقق من عمل مصباح تجهيز الوسادة الهوائية. راجع مصباح استعداد الوسادة الهوائية ٩٦.

تنبيه

قد لا تعمل الوسادة الهوائية بشكل ملائم في حالة تلف أو فتح أو كسر غلاف الوسادة الهوائية. لذا، لا تقم بفتح أو كسر أغلفة الوسائد الهوائية. وفي حالة وجود أي أعطية وسائد هوائية مفتوحة أو مكسورة، فينبغي استبدال الغطاء و/أو وحدة الوسادة الهوائية. للاطلاع على موضع الوسائد الهوائية، راجع أين توجد الوسائد الهوائية؟ ٥٢. لذا، قم بزيارة الوكيل للحصول على الصيانة اللازمة.

استبدال أجزاء نظام الوسادة الهوائية بعد وقوع حادث

تحذير ⚠

يمكن لأي حادث تعريض أنظمة الوسادة الهوائية في المركبة للتلف. ومن ثم، قد لا يعمل نظام الوسائد الهوائية التالف بشكل ملائم وقد لا يحميك أو يحمي (يتبع)

استبدال كسوة المقعد الأصلية بأغطية أو تجهيز داخلي أو كسوة غير معتمدة من شركة جنرال موتورز أو بأغطية أو تجهيز داخلي أو كسوة معتمدة من شركة جنرال موتورز إلا أنها مصممة لمركبة مختلفة عن مركبتك. أي جسم مثبت أسفل فرش القماش أو أعلاه، مثل تجهيزة تدفئة للمقعد، تجهيزة أو وسادة لتعزيز الراحة ضمن الملحقات المتوفرة بالأسواق، قد تتسبب في التشويش على تشغيل نظام استشعار الراكب. وقد يحول هذا دون انتفاخ الوسادة (الوسائد) الهوائية للراكب بشكل ملائم أو يحول دون إيقاف نظام استشعار الراكب تشغيل الوسادة (الوسائد) الهوائية للراكب بشكل ملائم. راجع نظام استشعار الراكب ٥٥.

إذا كانت المركبة مجهزة بوسائد هوائية مثبتة بإطار السقف للانتفاخ عند انقلاب المركبة، فانظر الإطارات والعجلات المصممة بأحجام مختلفة ٣٠٠ للإطلاع على المعلومات المهمة الإضافية.

إذا كان يلزم إجراء تعديل على المركبة بسبب إعاقة لديك وكانت لديك أسئلة حول ما إذا كانت هذه التعديلات ستؤثر على نظام الوسادات الهوائية بالمركبة، أو إذا كانت لديك أسئلة حول إمكانية تأثر نظام الوسادات الهوائية بتعديل المركبة لأي سبب آخر، راجع إلى الوكيل الذي تتعامل معه.

١١ المقاعد والمساند

يلامس فقط الجزء العلوي من الفخذين. وينقل هذا الوضع قوة الحزام إلى عظام حوض الطفل في أي حادث. وعلاوة على ذلك، يجب عدم ارتداء حزام الأمان مطلقاً فوق البطن، والذي من شأنه أن يتسبب في التعرض لإصابات داخلية جسيمة أو مميتة في أي حادث.

راجع أيضاً "أدلة راحة أحزمة الأمان الخلفية" تحت حزام الكتف - الحوض ٤٦.

وفقاً للإحصاءات الخاصة بالحوادث، يكون الأطفال أكثر أماناً عن جلوسهم بشكل صحيح في الجزء الخلفي من المركبة والتزامهم بالمقاعد المخصصة لهم.

وقد يتعرض الأطفال غير المثبتين في المركبة للارتطام بالأشخاص الآخرين المرتدين لأحزمة الأمان، أو قد يتعرضون للخروج عنوة من المركبة. وسيكون الأطفال الأكبر سناً في حاجة لاستخدام أحزمة الأمان بشكل ملائم.

⚠ تحذير

لا تسمح مطلقاً لأكثر من طفل بارتداء حزام الأمان نفسه. لن يتمكن حزام الأمان من توزيع قوة الاصطدام بشكل ملائم. وقد يتعرض الأطفال في حالة وقوع حادث إلى الارتطام ببعضهم البعض مما (تتبع)

• قم بربط حزام الكتف-الحوض. هل يستند حزام الكتف على الكتف؟ إذا كانت الإجابة بنعم، فاستمر في الاختبار. إذا كانت الإجابة بلا، فحاول استخدام الموجه المريح لحزام الأمان الخلفي، إذا كان متاحاً. راجع "أدلة راحة أحزمة الأمان الخلفية" تحت حزام الكتف - الحوض ٤٦. إذا كان الموجه المريح غير متاح، أو كان حزام الكتف لا يستقر على الكتف، فقم بالرجوع إلى مقعد الدعم.

• هل يسقط حزام الحوض إلى أسفل ويعتمد على الوركين، بحيث يلامس الفخذين؟ إذا كانت الإجابة بنعم، فاستمر في الاختبار. وإذا كانت الإجابة بلا، فعد إلى المقعد المعزز.

• هل يمكن المحافظة على ربط حزام الأمان الملائم طوال الرحلة؟ إذا كانت الإجابة بنعم، فاستمر في الاختبار. وإذا كانت الإجابة بلا، فعد إلى المقعد المعزز.

سؤال:

ما هي الطريقة المناسبة لارتداء أحزمة الأمان؟

ءغابج:

يجب ارتداء الأطفال الأكبر سناً لحزام الكتف - الحوض والحصول على التثبيت الإضافي الذي يوفره حزام الكتف. ويجب عدم مرور حزام الكتف من فوق الوجه أو الرقبة. كما يجب ارتداء حزام الحوض بإحكام أسفل الوركين، بحيث

مقاعد الأطفال الأطفال الأكبر سناً

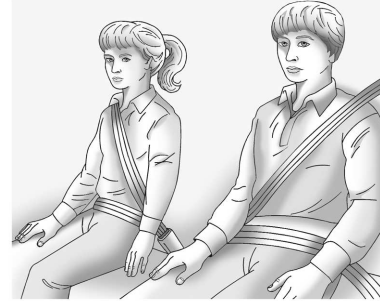

يجب على الأطفال الأكبر سناً الذين تجاوز حجمهم المقاعد المعززة ارتداء أحزمة أمان المركبة.

وتبين تعليمات الشركة المصنعة المرفقة مع المقعد المعزز حدود وزن هذه المقاعد المعززة وارتفاعها. استخدم مقعداً معززاً مزوداً بحزام كتف - حوض إلى أن يتجاوز الطفل اختبار الملائمة الوارد أدناه:

• اجلس على المقعد مع إرجاع ظهرك للخلف قدر الإمكان. هل تنتهي الركبتان عند حافة المقعد؟ إذا كانت الإجابة بنعم، فاستمر في الاختبار. وإذا كانت الإجابة بلا، فعد إلى المقعد المعزز.

تحذير ⚠

يمكن أن يتعرض الأطفال لإصابات خطيرة أو للاختناق في حالة التفاف حزام الكتف حول عنقهم. يمكن إحكام إغلاق حزام الكتف حال قفله ولكن لا يمكن فكه. يتم قفل حزام الكتف عند سحبه على طول المسافة خارج الشداد. ويتم إلغاء قفل حزام الكتف عند السماح بتراجعه بالكامل داخل الشداد، ولكن لا يمكن حدوث ذلك في حالة التفافه حول عنق أحد الأطفال. في حالة قفل حزام الكتف والتفافه حول عنق أحد الأطفال، فالطريقة الوحيدة لفك الحزام في هذه الحالة هي أن يتم قطعه.

ولذلك، لا تترك الأطفال بمفردهم مطلقاً في المركبة دون مراقبة ولا تسمح مطلقاً للأطفال بالعبث بأزمة الأمان.

ويجب تمتع الرضع والأطفال صغار السن في كل مرة يركبون فيها المركبة بالحماية التي توفرها مقاعد الأطفال الملائمة. وذلك يُعزى إلى أن نظام أحزمة أمان المركبة ونظام وسائدها الهوائية لم يُصمما لهؤلاء الأطفال الأصغر سناً والرضع.

فقد يتعرض الأطفال غير المقيد بشكل ملائم للارتطام بالأشخاص الآخرين أو قد يخرجون عنوة من المركبة.

تحذير (يتبع)

تعرضه للإصابة في الرقبة والرأس. كما قد يتعرض الطفل للانزلاق أسفل حزام العاضن. وعندئذ، قد تتركز قوة الحزام على البطن بشكل كامل. مما قد يتسبب في تعرضك لإصابات خطيرة أو مميتة. ويجب تمرير حزام الكتف فوق الكتف وعبر الصدر.



الرضع والأطفال الأصغر سناً

يحتاج كل شخص في المركبة للحماية! وهذا يشمل الرضع وجميع الأطفال الآخرين. فلن تغير المسافة المقطوعة أو عمر وحجم الراكب حاجة كل شخص لاستخدام وسائل التقييد المتعلقة بالأمان.

تحذير (يتبع)

يعرضهم لإصابات جسيمة. ولذلك، يجب استخدام شخص واحد فقط لحزام الأمان في كل مرة.

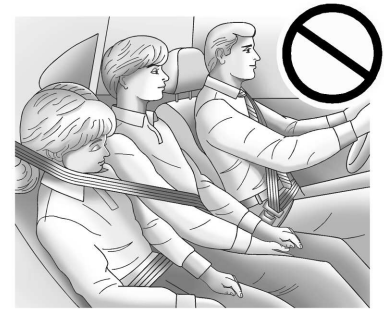

تحذير ⚠

لا تسمح لأي طفل ارتداء حزام الأمان الذي يمر فوق الكتف أسفل الذراعين أو خلف الظهر. يمكن أن يتعرض الطفل لإصابة جسيمة عند عدم ارتدائه لحزام الكتف - العاضن بشكل ملائم. حيث من المحتمل ألا يثبت حزام الكتف الطفل في حالة وقوع حادث. وقد يتحرك الطفل للأمام بصورة كبيرة، مما يزيد من فرصة (تبع)

٦٣ المقاعد والمساند

أنظمة أمان الأطفال هي أجهزة تُستخدم لإحكام جلوس الطفل أو تثبيته في موضعه في المركبة وتسمى أحياناً مقاعد الأطفال أو مقاعد السيارة.

توجد ثلاثة أنواع رئيسية من أنظمة أمان الأطفال:

- نظام أمان الأطفال المتجه للأمام
- نظام أمان الأطفال المتجه للخلف
- المقاعد المعززة المزودة بحزام للتثبيت في الموضع

يعتمد تحديد نظام أمان الأطفال المناسب لطفلك على حجمه ووزنه وعمره وأيضاً على ما إذا كان نظام أمان الأطفال هذا يتوافق مع المركبة التي سيتم استخدامه بها أم لا.

تتوافر العديد من الطرز المختلفة لكل نوع من أنواع أنظمة أمان الأطفال، لذا، عند شراء مقعد أطفال، تحقق من أنه مصمم للاستخدام في المركبات المزودة بمحركات.

يرد في دليل التعليمات الذي يتم توفيره مع نظام أمان الأطفال القيود المتعلقة بالوزن والطول الخاصة بنظام أمان الطفل الخاص هذا. وبالإضافة إلى ذلك، يتوفر العديد من أنظمة أمان الأطفال التي تناسب الأطفال من ذوي الاحتياجات الخاصة.

تحذير

قد يتعرض الأطفال الذين يقفون مقابل أية وسادة هوائية أو بالقرب منها عند انتفاخها لإصابة جسيمة أو الوفاة. ولا تقم مطلقاً بوضع مقعد الأطفال المتجه للخلف في المقعد الأمامي الطرفي. ومن ثم، قم بتثبيت مقعد الأطفال المتجه للخلف في أي مقعد خلفي. ويُفضل تثبيت مقعد الأطفال المتجه للأمام في أي مقعد خلفي. وفي حالة ضرورة تثبيت مقعد أطفال يتجه للأمام في المقعد الأمامي الطرفي، قم دوماً بتحرك مقعد الراكب الأمامي للخلف إلى أقصى حد ممكن.



تحذير

لا تحمل مطلقاً أي رضيع أو طفل أثناء الركوب في المركبة. وهذا يُعزى إلى أن أي رضيع أو طفل سيصبح ثقيل الوزن للغاية بفعل قوة الاصطدام بحيث يتعذر الإمساك به أثناء الحادث. على سبيل المثال، في حالة وقوع حادث والمركبة تسير بسرعة ٤٠ كم/ساعة (٢٥ ميلاً في الساعة)، سوف يصعب الرضيع الذي يبلغ وزنه ٥,٥ كغم (١٢ رطلاً) فجأة بقوة ١١٠ كغم (٢٤٠ رطلاً) على ذراعي الشخص. لذا، يجب تثبيت أي رضيع أو طفل صغير في مقعد أمان أطفال ملائم.



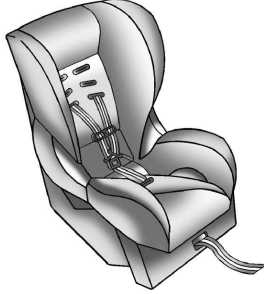

نظام أمان الأطفال المتجه للأمام

ويوفر نظام أمان الأطفال المتجه للأمام إمكانية تقييد جسم الطفل مع استخدام حمالات الأمان.

أنظمة تقييد الأطفال

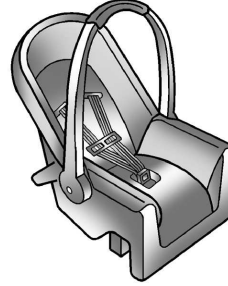

نظام أمان الأطفال الرضع المتجه للخلف

يوفر نظام أمان الطفل المتجه للخلف إمكانية التقييد مع وضع سطح الجلوس مقابل لظهر الرضيع.

بمسك نظام حمالات الأمان الرضيع ويثبت في مكانه، ويحافظ في حالة وقوع أي حادث على تثبيت الرضيع في المقعد.

تحذير ⚠

لتقليل خطر تعرض العنق والرأس للإصابة في حال وقوع حادث، ينبغي تأمين الأطفال والرضع في أنظمة أمان للأطفال مواجهة للخلف وذلك للأطفال حتى عمر سنتين، أو لحين بلوغهم الحد الأقصى للطول والوزن المحدد لاستخدام أنظمة أمان الأطفال.

تحذير ⚠

لا تزال عظام وركبي أي طفل صغير السن صغيرة جدًا بحيث لا يظل حزام أمان المركبة في وضع منخفض على عظام الوركين، وهذا ما يفترض أن يكون عليه حزام الأمان. وبدلاً من ذلك، قد يستقر حزام الأمان حول بطن الطفل. وفي هذه الحالة، قد يضغط الحزام بقوة في حالة وقوع أي حادث على منطقة الجسم التي لا تحميها أية بنية عظمية. وقد يتسبب هذا بمفرده في تعرض الطفل لإصابات خطيرة أو مميتة. وللحد من خطر التعرض لإصابات جسيمة أو مميتة خلال أي حادث، يجب تثبيت الأطفال صغار السن دوماً في مقعد أمان ملائم لهم.

70 المقاعد والمساند

٢. دليل التعليمات المقدم مع نظام أمان الأطفال

٣. دليل مالك المركبة

وتعد تعليمات مقاعد الأطفال ذات أهمية، لذا احصل على نسخة بديلة من الشركة المصنعة في حالة عدم توفرها.

يجب أن تضع نصب عينيك أن مقعد الأطفال غير المثبت جيداً قد يتحرك في المركبة في حالة حدوث اصطدام أو توقف مفاجئ مما يُعرض الأشخاص الآخرين في المركبة للإصابة. لذا، تأكد من تثبيت أي مقعد أطفال في المركبة بشكل ملائم - حتى في حالة عدم جلوس أي طفل فيه.

تثبيت الطفل في مقعد الأطفال

⚠ تحذير

قد يتعرض الطفل لإصابة جسيمة أو مميتة في أي حادث في حالة عدم تثبيت الطفل بشكل ملائم في مقعد الأطفال. ومن ثم، قم بتثبيت الطفل بشكل ملائم باتباع التعليمات المرفقة مع مقعد الأطفال.

أين يتم وضع نظام أمان الأطفال

ووفقاً لإحصائيات الحوادث، فإن الأطفال والرضع يكونون أمنين أكثر عند تقييدهم بشكل ملائم في نظام مناسب لأمان الأطفال مثبت في موضع الجلوس الخلفي.

تثبيت مقعد أطفال إضافي في المركبة

⚠ تحذير

قد يتعرض الطفل لإصابة جسيمة أو مميتة في أي حادث في حالة عدم تثبيت مقعد الأطفال بشكل ملائم في المركبة باستخدام حزام الأمان بالمركبة أو نظام مثبت وسير الأطفال المنخفض، مع اتباع التعليمات المرفقة مع مقعد الأطفال والتعليمات الواردة في هذا الدليل.

للمساعدة في الحد من فرصة التعرض لإصابة، يجب إحكام ربط مقعد الأطفال في المركبة. ومن ثم، يجب تثبيت نظام أمان الأطفال في مقاعد المركبة باستخدام أحزمة الحوض أو جزء حزام الحوض الخارج من حزام الكتف-الحوض، أو من خلال استخدام نظام LATCH (الماسكة). راجع المثبتات والأسرطة السفلية للأطفال (نظام LATCH) ⚡ ٦٦ للمزيد من المعلومات. وقد يتعرض الأطفال للتهديد في أي حادث في حالة عدم تثبيت مقعد الأطفال بشكل ملائم في المركبة.

عند تأمين ضبط نظام أمان أطفال إضافي، راجع ما يلي:

١. ملصقات التعليمات المقدمة على نظام أمان الأطفال

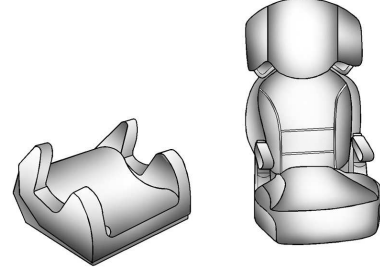

المقاعد المعززة

تُستخدم المقاعد المعززة المزودة بحزام التثبيت في الموضع للأطفال لم يعد يصلح استخدام أنظمة أمان الأطفال المتجهة للأمام معهم لكبر سنهم. صُممت الوحدات المعززة لتحسين مدى ملائمة نظام حزام الأمان بالمركبة إلى أن يكبر الطفل بنحو كاف بحيث يمكنه الجلوس بصورة سليمة دون الحاجة إلى مقعد معزز. راجع اختبار مدى ملائمة حزام الأمان في الأطفال الأكبر سناً ⚡ ٦١.

يلزم تقييد الأطفال ١٢ عامًا أو أقل في مقعد خلفي بالمركبة.

لا تضع نظام أمان أطفال مواجهًا للخلف في الجزء الأمامي من المركبة. وذلك لأن المخاطر التي يتعرض لها الطفل المواجه للخلف كبيرة جدًا في حال انتفخت الوسادة الهوائية.

تحذير ⚠

قد يتعرض الطفل الذي يجلس في مقعد أطفال متجه للخلف لإصابة جسيمة أو الوفاة في حالة انتفاخ الوسادة الهوائية للراكب الأمامي. وهذا يُعزى إلى أن ظهر مقعد الأطفال المتجه للخلف قد يكون قريباً للغاية من الوسادة الهوائية المنفوخة. وقد يتعرض الطفل الذي يجلس في مقعد أطفال متجه للأمام لإصابة جسيمة أو الوفاة في حالة انتفاخ الوسادة الهوائية للراكب الأمامي وكان مقعد الراكب في أي موضع أمامي.

وعلى افتراض إيقاف نظام استشعار الراكب تشغيل الوسادة الهوائية للراكب الأمامي، فلا يسلم أي نظام من الأعطال. ولا يوجد من يمكنه ضمان عدم انتفاخ أية وسادة هوائية في ظل بعض الظروف غير المعتادة، حتى في حالة إيقاف تشغيل الوسادة الهوائية.

(تبع)

تحذير (تبع)

قم بتثبيت مقاعد الأطفال المتجهة للخلف في المقعد الخلفي، حتى في حالة إيقاف تشغيل الوسادة الهوائية. وفي حالة تثبيت مقعد أطفال متجه للأمام في المقعد الأمامي، فقم دومًا بتحرك مقعد الراكب الأمامي للخلف إلى أقصى حد ممكن. ويفضل تثبيت مقعد الأطفال في أي مقعد خلفي.

راجع نظام استشعار الراكب ⚡ ٥٥ للمزيد من المعلومات.

عند تثبيت نظام أمان الأطفال بأحزمة أمان في وضع مقعد خلفي، قم بدراسة التعليمات المرفقة مع نظام أمان الأطفال للتحقق من توافقه مع هذه المركبة.

يتغير قياس مقاعد الأطفال والمقاعد المعززة كثيرًا، وبعضها قد يناسب مقاعد جلوس معينة أكثر من غيرها. لا تقم بتثبيت نظام أمان الأطفال في أي من مواضع الجلوس بالمقاعد الخلفية حيث لا يمكن تثبيته بإحكام.

حسب المكان الذي تضع فيه نظام أمان الأطفال وحجم نظام أمان الأطفال، قد لا تكون قادرًا على الوصول إلى أحزمة الأمان أو مثبتات (LATCH) المجاورة للركاب الآخرين أو لأنظمة أمان الأطفال. يجب عدم

استخدام المقاعد المجاورة إذا تسبب نظام أمان الأطفال بمنع الوصول أو إذا تداخل مع شد حزام الأمان.

يجب تعديل المقعد الموجود أمام نظام أمان الأطفال لركب لضمان التثبيت المناسب، وذلك وفقًا لدليل التعليمات الخاص بنظام أمان الأطفال.

عند تركيب نظام أمان الأطفال، تأكد من اتباع التعليمات الواردة معه وتثبيته شكل صحيح.

يجب أن تضع نصب عينيك أن مقعد الأطفال غير المثبت جيدًا قد يتحرك في المركبة في حالة حدوث اصطدام أو توقف مفاجئ مما يُعرض الأشخاص الآخرين في المركبة للإصابة. لذا، تأكد من تثبيت أي مقعد أطفال في المركبة بشكل ملائم - حتى في حالة عدم جلوس أي طفل فيه.

المثبتات والأشرطة السفلية للأطفال (نظام LATCH)

يقوم نظام LATCH بتأمين نظام أمان الأطفال أثناء القيادة أو عند وقوع حادث تصادم. وتُستخدم مرفقات نظام LATCH المثبتة على نظام أمان الأطفال لربط نظام أمان الأطفال بالمثبتات في السيارة. تم تصميم نظام LATCH (المزلاج) لتيسير تركيب مقعد الأطفال.

٦٧ المقاعد والمساند

بالنسبة لنظام أمان الأطفال بحمالة أمان من ٥ نقاط مواجهة للأمام، حيث يصل الوزن المجمع للطفل ونظام الأمان إلى ٢٩,٥ كجم (٦٥ رطلا)، استخدم إما نقاط تثبيت المزلاج السفلية مع نقطة تثبيت حبل علوي، أو حزام الأمان مع تثبيت الشريط العلوي. عندما يكون الوزن المجمع للطفل ونظام الأمان أكبر من ٢٩,٥ كجم (٦٥ رطلا)، استخدم حزام الأمان مع نقطة تثبيت الحبل العلوي فقط.

من أجل استخدام نظام LATCH في المركبة، تحتاج إلى نظام أمان الأطفال المحتوي على وصلات نظام LATCH. يمكن مقاعد الأطفال المتجهة للخلف والمتجهة للأمام المتوافقة مع LATCH باستخدام مثبتات LATCH أو أحزمة الأمان في المركبة. لا تستخدم أحزمة الأمان في المركبة ونظام تثبيت LATCH في نفس الوقت لتأمين مقعد طفل متجه للخلف أو متجه للأمام.

تستخدم المقاعد المعززة أحزمة الأمان في السيارة لتأمين الطفل في المقعد المعزز. إذا كان المصنع يوصي بتأمين المقاعد المعززة بنظام LATCH، يمكن فعل ذلك إذا تم وضع المقعد المعزز بالوضع الصحيح ولم يكن هناك تداخل وإعاقة للوضع الصحيح لحزام الحوض-الكتف الخاص بالطفل.

احرص على اتباع التعليمات الواردة مع مقعد الطفل والتعليمات الواردة في هذا الكتيب.

وعند تركيب مقعد أطفال باستخدام شريط علوي، يجب عليك أيضاً استخدام المثبتات السفلية أو أحزمة الأمان لإحكام ربط نظام أمان الأطفال بشكل ملائم. ويجب عدم تثبيت نظام أمان الأطفال مطلقاً باستخدام شريط المثبت العلوي فقط.

ل طرق الموصى بها لربط أنظمة أمان الأطفال

لا تستخدم سوى طرق الربط المعتمدة المبينة مع X				الوزن المُجمع للطفل + نظام أمان الأطفال	نوع نظام الأمان
حزام الأمان ونقطة تثبيت الشريط العلوي	LATCH - نقاط التثبيت السفلية ونقطة تثبيت الشريط العلوي	حزام الأمان فقط	LATCH - المثبتات السفلية فقط		
		X	X	ما يصل إلى ٢٩,٥ كجم (٦٥ رطلا)	نظام أمان الأطفال المواجه للخلف
		X		أكبر من ٢٩,٥ كجم (٦٥ رطلا)	نظام أمان الأطفال المواجه للخلف
X	X			ما يصل إلى ٢٩,٥ كجم (٦٥ رطلا)	نظام أمان الأطفال المتجه للأمام
X				أكبر من ٢٩,٥ كجم (٦٥ رطلا)	نظام أمان الأطفال المتجه للأمام

ليست كل جميع مواضع الجلوس في السيارة مزودة بخطاطيف سفلية. في هذه الحالة يلزم استخدام حزام الأمان (مع مثبتات الأشرطة العلوية إن أمكن) لتأمين مقعد تثبيت الطفل. راجع تثبيت مقاعد الأطفال (مع حزام الأمان في المقعد الأمامي) ٧٤ أو (مع حزام الأمان في المقعد الخلفي) ٧٣.

سيتم وضع علامة على أنظمة أمان الأطفال التي تم إنتاجها بعد شهر مارس ٢٠١٤ بعلامة محددة للإشارة إلى حدود وزن الطفل التي يمكن لنظام LATCH العمل معها. ما يلي يوضح كيفية ربط نظام أمان أطفال بهذه الملحقات في المركبة.

راجع تثبيت مقاعد الأطفال (مع حزام الأمان في المقعد الأمامي) ٧٤ أو تثبيت مقاعد الأطفال (مع حزام الأمان في المقعد الخلفي) ٧٣.

٦٩ المقاعد والمساند

تتطلب بعض مقاعد الأطفال الأخرى ربط الشريط العلوي دوماً. لذا، تأكد من قراءة تعليمات مقعد الأطفال لديك واتبعها.

مواقع المثبتات السفلية ومثبتات الأشرطة العلوية

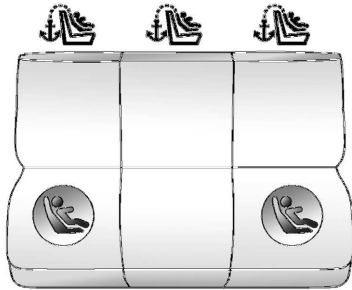

المقعد الخلفي

🚗: مواقع الجلوس المزودة بمثبتات للأشرطة العلوية.

🚗: مواقع الجلوس المزودة بمثبتين سفليين.

مثبت الشريط العلوي

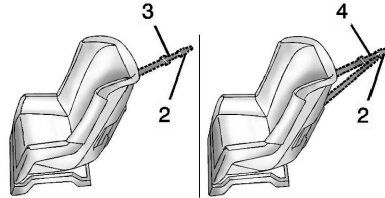

يتم استخدام الشريط العلوي (3 و4) لتأمين الجزء العلوي من نظام أمان الأطفال بالسيارة. وقد ضمن مثبت الشريط العلوي في المركبة. ويتم ربط خطاف رباط الشريط العلوي (2) بنظام أمان الأطفال بـ مثبت الشريط العلوي في السيارة للحد من الحركة الأمامية ودوران نظام أمان الأطفال أثناء القيادة أو في حالة وقوع تصادم.

وقد يحتوي مقعد أمان الأطفال على شريط مفرد (3) أو شريط مزدوج (4). وسيحتوي أي منهما على رباط مفرد (2) لتثبيت الشريط العلوي بالخطاف.

وقد ضمت بعض مقاعد الأطفال المزودة بأشرطة علوية للاستخدام مع أو بدون الشريط العلوي الذي يتم ربطه. في حين

المثبتات السفلية

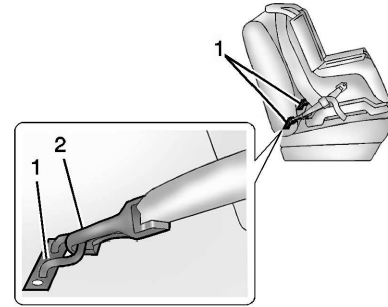

المثبتات السفلية (1) هي قضبان معدنية مضمنة في المركبة. ويوجد مثبتان سفليان لكل موضع جلوس مجهز بنظام LATCH. يلائمان نظام أمان الأطفال المزود بأشرطة سفلية (2).

توجد مثبتات الأشرطة العلوية خلف المقعد الخلفي على لوحة التعبئة. افتح الأغطية للوصول إلى المثبتات. تأكد من استخدام مثبت يوجد خلف موضع الجلوس مباشرة في موضع تركيب مقعد الطفل.

ولا تقم بتثبيت مقعد الأطفال في أي موضع بدون مثبت الشريط العلوي في حالة فرض القانون الوطني أو المحلي ضرورة ربط الشريط العلوي، أو في حالة إقرار التعليمات المرفقة مع مقعد الأطفال بضرورة ربط الشريط العلوي.

وفقاً لإحصائيات الحوادث، فإن الأطفال والرضع يكونون في وضع أكثر أمناً عند تثبيتهم بشكل ملائم في نظام تثبيت الأطفال أو نظام تثبيت الرضع المثبت في موضع الجلوس الخلفي. راجع أين يتم وضع نظام أمان الأطفال ٦٥ للمزيد من المعلومات.

تثبيت نظام أمان الأطفال المصمم من أجل نظام LATCH

⚠ تحذير

قد يتعرض أي طفل للآذى البالغ أو الموت في حال وقوع حادث، ما لم يكن نظام أمان الأطفال مثبتاً بإحكام في السيارة باستخدام مثبتات LATCH أو (نتع)

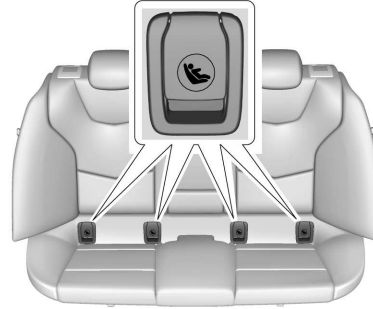

توجد المثبتات السفلية أسفل الأغطية الموضحة على وسادة المقعد بالقرب من الطية بين ظهر المقعد ووسادة المقعد.

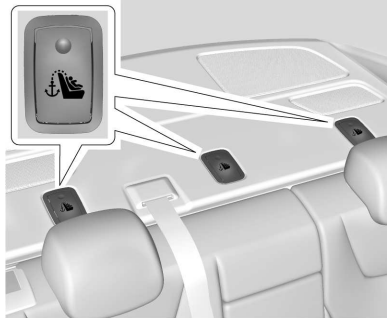

للمساعدة في تحديد موقع المثبتات السفلية، يحتوي كل موضع جلوس على ملصقين، بالقرب من الطية الموجودة بين ظهر المقعد ووسادته.



يوجد رمز مثبت الشريط العلوي على الغطاء لمساعدتك في تحديد موضع مثبتات الأشرطة العلوية.

٧١ المقاعد والمساند

تنبيه (يتبع)

لزم الأمر، فقم بتحريك أحزمة الأمان المربوطة لتجنب الاحتكاك بينها وبين أربطة نظام مثبت وسير الأطفال المنخفض.

إذا كنت بحاجة لتثبيت أكثر من طفل بإحكام في المقعد الخلفي، راجع أين يتم وضع نظام أمان الأطفال ٦٥.

١. قم بربط الأربطة السفلية بالمتبئات السفلية وإحكام ربطها. وإذا كان نظام أمان الأطفال غير مجهز بأربطة سفلية أو كان موضع الجلوس المطلوب لا يتوفر به مثبتات سفلية، فقم بتثبيت نظام أمان الأطفال باستخدام الشريط العلوي وحزام الأمان. ارجع إلى تعليمات الشركة المصنعة لمقاعد الأطفال والتعليمات الواردة في هذا الدليل.

١.١. ابحث عن المثبتات السفلية لموضع الجلوس المطلوب.

١.٢. ضع مقعد الأطفال على المقعد.

١.٣. اربط الأربطة السفلية بمقعد الأطفال بالمتبئات السفلية وأحكام ربطها.

٢. إذا كانت الشركة المصنعة لمقعد الأطفال توصي بربط الشريط العلوي، فقم بربط الشريط العلوي بمتبئ

تحذير (يتبع)

حدوث ذلك في حالة التفافه حول عنق أحد الأطفال. في حالة قفل حزام الكتف والتفافه حول عنق أحد الأطفال، فالطريقة الوحيدة لفك الحزام في هذه الحالة هي أن يتم قطعه.

وقم بربط أربة أحزمة أمان غير مستخدمة خلف نظام أمان الأطفال، بحيث لا يمكن للأطفال الوصول إليها. اسحب حزام الكتف إلى خارج الشداد بشكل كامل لقفله وإحكام الحزام خلف نظام أمان الطفل، بعد تركيب نظام أمان الأطفال.

تحذير ⚠

ستعمل المقاعد الكهربائية حتى إذا كان مفتاح الإشعال في وضع الإطفاء. قد يقوم الأطفال بتشغيل المقاعد الكهربائية ويؤذون أنفسهم. لا تترك الأطفال لوحدهم في المركبة.

تنبيه

لا تسمح باحتكاك أربطة نظام مثبت وسير الأطفال المنخفض بأحزمة أمان المركبة. فقد يؤدي هذا إلى تلف هذه الأجزاء. وإذا (تبع)

تحذير (يتبع)

باستخدام حزام أمان السيارة. اتبع التعليمات الواردة مع مقعد الطفل والتعليمات الواردة في هذا الكتيب.

تحذير ⚠

للحد من مخاطر التعرض لإصابات خطيرة أو مميتة أثناء التصادم، تفادي ربط أكثر من مقعد أطفال بمتبئ واحد. فقد يؤدي ربط أكثر من مقعد أطفال واحد بمتبئ فردي إلى انفكاك المتبئ أو الرباط أو تعرضهما للكسر عند وقوع أي حادث. كما قد يتعرض الطفل أو الأشخاص الآخرون للإصابة.

تحذير ⚠

يمكن أن يتعرض الأطفال لإصابات خطيرة أو للاختناق في حالة التفاف حزام الكتف حول عنقهم. يمكن إحكام إغلاق حزام الكتف حال قفله ولكن لا يمكن فكه. يتم قفل حزام الكتف عند سحبه على طول المسافة خارج الشداد. ويتم إلغاء قفل حزام الكتف عند السماح بتراجعه بالكامل داخل الشداد، ولكن لا يمكن (تبع)

٧٢ المقاعد والمساند

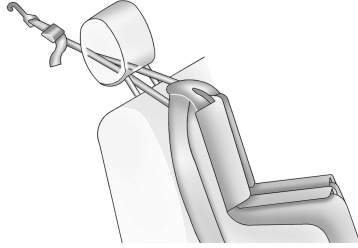

- إذا كان الوضع الذي تستخدمه يتوفر في مسند رأس قابل للضبط وأنت تستخدم رابطاً مزدوجاً، فيمكنك رفع مسند الرأس وتوجيه الرابط إلى أسفل وبين قوائم مسند الرأس.

٣. قبل وضع طفل في مقاعد الأطفال، تأكد من تثبيته جيداً في موضعه. للفحص، أمسك نظام أمان الأطفال في مسار المزلاج وحاول تحريكه جانباً وإلى الخلف وإلى الأمام. يلزم ألا تزيد المسافة المتحركة عن ٢,٥ سم (١ بوصة) أثناء عملية التركيب السليمة.

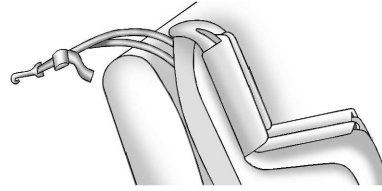

- إذا كان الوضع الذي تستخدمه لا يحتوي على مسند رأس مع استخدامك لشريط مزدوج، فقم بتوجيه الشريط أعلى ظهر المقعد.

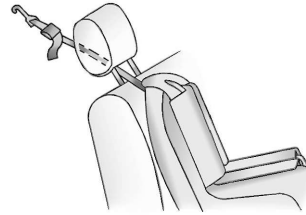

- إذا كان الوضع الذي تستخدمه يتوفر في مسند رأس قابل للضبط وأنت تستخدم رابطاً مفرداً، فيمكنك رفع مسند الرأس وتوجيه الرابط إلى أسفل وبين قوائم مسند الرأس.

الشريط العلوي، إن وجد، وأحكام ربطه. وارجع إلى تعليمات الشركة المصنعة لمقعد الأطفال واتبع الخطوات التالية:

- ٢.١. ابحث عن مثبت الشريط العلوي.
- ٢.٢. افتح غطاء مثبت الشريط العلوي لكشف المثبت.
- ٢.٣. قم بتوجيه وربط الشريط العلوي وأحكام ربطه وفقاً لتعليمات مقعد الأطفال لديك والتعليمات التالية:

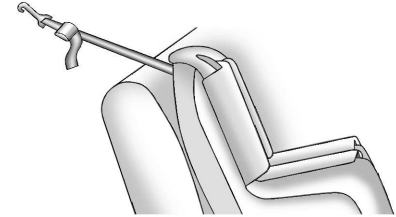

- إذا كان الوضع الذي تستخدمه لا يحتوي على مسند رأس مع استخدامك لشريط فردي، فقم بتوجيه الشريط أعلى ظهر المقعد.

٧٣ المقاعد والمساند

إذا كان ثمة حاجة لتركيب أكثر من مقعد واحد للأطفال في المقعد الخلفي، فتأكد من قراءة آين يتم وضع نظام أمان الأطفال ٦٠.

١. ضع مقعد الأطفال على المقعد.
٢. التقط لوح المزلاج وقم بتمرير أجزاء الكتف والخصر بحزام أمان المركبة على طول نظام أمان الأطفال أو حوله. وستوضح لك تعليمات مقعد الأطفال كيفية القيام بهذه العملية.

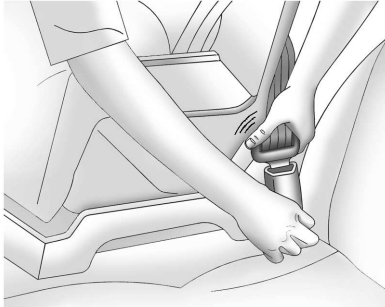

٣. ادفع لوحة المزلاج في الإبزيم حتى تسمع صوت استقرارها في مكانها.

تثبيت مقاعد الأطفال (مع حزام الأمان في المقعد الخلفي)

عند تثبيت نظام أمان الأطفال بأحزمة أمان في وضع مقعد خلفي، قم بدراسة التعليمات المرفقة مع نظام أمان الأطفال للتحقق من توافقه مع هذه المركبة.

إذا كان نظام أمان الأطفال مزوداً بنظام LATCH، فراجع المثبتات والأشرطة السفلية للأطفال (نظام LATCH) ٦٦ للإطلاع على كيفية تركيب نظام أمان الأطفال باستخدام نظام LATCH وموضع التركيب. وفي حالة تثبيت نظام أمان الأطفال في المركبة باستخدام حزام أمان واستخدامه شريطاً علوياً، فانظر المثبتات والأشرطة السفلية للأطفال (نظام LATCH) ٦٦ للإطلاع على مواقع مثبتات الشريط العلوي.

ولا تقم بتثبيت مقعد الأطفال في أي موضع بدون مثبت الشريط العلوي في حالة فرض القانون الوطني أو المحلي ضرورة تثبيت الشريط العلوي، أو في حالة إقرار التعليمات المرفقة مع مقعد الأطفال بضرورة تثبيت الشريط العلوي.

إذا لم يكن نظام أمان الأطفال أو موضع المقعد في المركبة مزوداً بنظام LATCH، فبم استخدام حزام الأمان لإحكام تثبيت نظام أمان الأطفال. وتأكد من اتباع التعليمات المرفقة مع مقعد الأطفال.

استبدال أجزاء نظام LATCH بعد حادث تصادم



يمكن لأي حادث تعريض نظام مثبت وسير الأطفال المنخفض (LATCH) في المركبة للتلف. وقد لا يثبت أي نظام مثبت وسير الأطفال المنخفض التالف مقعد الأطفال بشكل ملائم، مما يفرض على تعرض الطفل لإصابة جسيمة أو الوفاة في أي حادث. وللمساعدة في التحقق من عمل نظام مثبت وسير الأطفال المنخفض بشكل ملائم بعد أي حادث، قم بزيارة الوكيل لفحص النظام وتركيب أية قطع غير ضرورية في أقرب وقت ممكن.

إذا كانت المركبة مجهزة بنظام مثبت وسير الأطفال المنخفض وتم استخدامه أثناء أي حادث، فقد تكون ثمة حاجة لتركيب أجزاء جديدة لنظام LATCH.

وقد يلزم تركيب أجزاء جديدة وإجراء أعمال إصلاح حتى في حالة عدم استخدام نظام حلقات التثبيت السفلية والأشرطة المطولة لمقاعد الأطفال (LATCH) وقت الحادث.

٧. قبل وضع طفل في مقاعد الأطفال، تأكد من تثبيته جيدا في موضعه. للفحص، أمسك نظام أمان الأطفال في مسار حزام الأمان وحاول تحريكه جانبًا وإلى الخلف وإلى الأمام. في حالة تثبيت نظام أمان الأطفال جيدًا، يفترض ألا يتحرك لأكثر من ٢,٥ سم (١ بوصة).

ولإزالة نظام أمان الأطفال، قم بفك حزام أمان المركبة واتركه حتى يعود إلى وضع التخزين الخاص به. وإذا كان الشريط العلوي مربوطًا بأحد مثبتات الشريط العلوي، فقم بفصله.

تثبيت مقاعد الأطفال (مع حزام الأمان في المقعد الأمامي)

جُهزت هذه المركبة بوسائد هوائية.

ويعد المقعد الخلفي المكان الأكثر أمانًا لتثبيت مقعد الأطفال المنجّه للأمام. راجع أين يتم وضع نظام أمان الأطفال ٦٥.

وعلاوة على ذلك، جُهزت المركبة بنظام استشعار الراكب المضمّم لإيقاف تشغيل الوسادة الهوائية الأمامية للراكب الخارجي الأمامي والوسادة الهوائية للركبتين في ظل شروط معينة. راجع نظام استشعار الراكب ٥٥ ومؤشر حالة الوسادة الهوائية للراكب ٩٦ للحصول على المزيد من المعلومات، بما في ذلك معلومات الأمان المهمة.

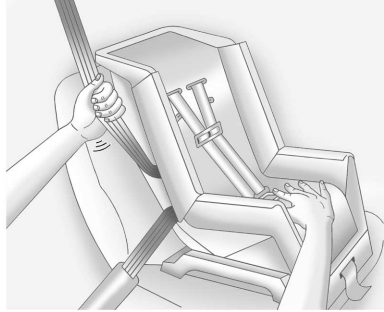

٥. لإحكام ربط الحزام، اضغط للأسفل على مقعد الأطفال واسحب جزء الكتف من الحزام لإحكام ربط جزء الحوض من الحزام، ثم أعد إدخال حزام الكتف في الماسك. وعند تركيب مقعد أطفال منجّه للأمام، قد يكون من المفيد استخدام ركبتيك للضغط على مقعد الأطفال للأسفل أثناء إحكام ربط الحزام.

حاول سحب الحزام لخارج الماسك للتأكد من قفل الماسك. فإذا لم يتم قفل الماسك، فكرر الخطوات ٤ و ٥.

٦. إذا كان مقعد الأطفال مزودًا بشريط علوي، فاتبع تعليمات الشركة المصنعة لمقعد الأطفال فيما يخص استخدام الشريط العلوي. راجع المثبتات والأشرطة السفلية للأطفال (نظام LATCH) ٦٦.

ضع زر التحرير على الإيزيم، بعيدًا عن نظام أمان الأمان، بحيث يمكن فك إيزيم حزام الأمان بسرعة إذا اقتضى الأمر.

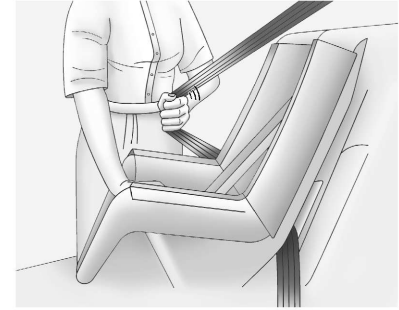

٤. اسحب حزام الكتف إلى خارج الماسك بشكل كامل لقفل الحزام. عند ضبط قفل الماسك، يمكن إحكام ربط الحزام لكن لا يمكن سحبه خارج الماسك.

٧٥ المقاعد والمساند

١. حرّك المقعد للخلف إلى أقصى حد ممكن قبل تثبيت مقعد الأطفال المتجه للأمام. حرك المقعد للأعلى أو ظهر المقعد لوضع قائم، إذا لزم الأمر، للحصول على تثبيت قوي لنظام أمان الأطفال.
عند إيقاف تشغيل نظام استشعار الراكب فإن الوسادة الهوائية الأمامية للراكب الأمامي الخارجي والوسادة الهوائية للركبتين، ينبغي أن يضيء مؤشر إيقاف التشغيل لمؤشر وضع الوسادة الهوائية للراكب ويظل مضاءً عند تشغيل المركبة. راجع مؤشر حالة الوسادة الهوائية للراكب ٩٦.
٢. ضع مقعد الأطفال على المقعد.
٣. التقط لوح المزلاج وقم بتمرير أجزاء الكتف والخصر بحزام أمان المركبة على طول نظام أمان الأطفال أو حوله. وستوضح لك تعليمات مقعد الأطفال كيفية القيام بهذه العملية.

تحذير (يتبع)

قم بتثبيت مقاعد الأطفال المتجهة للخلف في المقعد الخلفي، حتى في حالة إيقاف تشغيل الوسائد الهوائية. إذا قمت بتأمين مقعد أمان أطفال متجه للأمام في مقعد الراكب الأمامي الطرفي، فينبغي دائماً تحريك المقعد للخلف إلى أقصى حد ممكن. ويفضل تثبيت مقعد الأطفال في أي مقعد خلفي.
راجع نظام استشعار الراكب ٥٥ للمزيد من المعلومات.

إذا كان مقعد الأطفال يستخدم شريطاً علوياً، راجع المثبتات والأشرطة السفلية للأطفال (نظام LATCH) ٦٦ للتعرف على مواقع مثبت الشريط العلوي.

ولا تقم بتثبيت مقعد الأطفال في أي موضع بدون مثبت الشريط العلوي في حالة فرض القانون الوطني أو المحلي ضرورة تثبيت الشريط العلوي، أو في حالة إقرار التعليمات المرفقة مع مقعد الأطفال بضرورة تثبيت الشريط العلوي.

عند استخدام حزام الكتف - الحزن لتأمين مقعد الأطفال في هذا الوضع، اتبع التعليمات الواردة مع مقعد الأطفال والتعليمات التالية:

ولا تقم مطلقاً بوضع مقعد الأطفال المتجه للخلف في الأمام. وذلك لأن المخاطر التي يتعرض لها الطفل المواجه للخلف كبيرة جداً، في حال انتفخت الوسادة الهوائية.

تحذير ⚠

قد يتعرض الطفل الجالس في مقعد أمان أطفال مواجه للخلف لإصابة جسيمة أو الوفاة في حالة انتفاخ الوسادة الهوائية الأمامية للراكب الأمامي الطرفي. وهذا يُعزى إلى أن ظهر مقعد الأطفال المتجه للخلف قد يكون قريباً للغاية من الوسادة الهوائية المنفوخة. وقد يتعرض الطفل الجالس في مقعد أمان أطفال مواجه للأمام لإصابة جسيمة أو الوفاة في حالة انتفاخ الوسادة الهوائية الأمامية للراكب الأمامي الطرفي، وكان مقعد الراكب في موضع أمامي.

وحتى لو قام نظام استشعار الركاب بإيقاف تشغيل الوسادة (الوسادات) الهوائية الأمامية للراكب الأمامي الخارجي، فلا يمكن ضمان عدم تعطل أي نظام، حيث إنه لا يستطيع أحد أن يضمن عدم انتفاخ الوسادة (الوسادات) الهوائية في ظل بعض الظروف غير العادية، على الرغم من إيقاف تشغيلها.

(تبع)

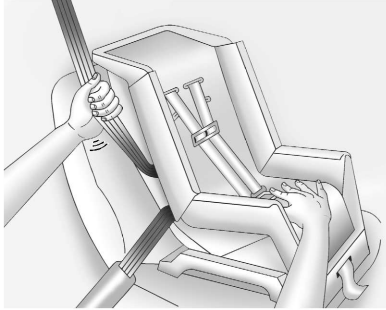

٦. لإحكام ربط الحزام، اضغط للأسفل على مقعد الأطفال واسحب جزء الكتف من الحزام لإحكام ربط جزء الحوض من الحزام، ثم أعد إدخال حزام الكتف في الماسك. وعند تركيب مقعد أطفال متجه للأمام، قد يكون من المفيد استخدام ركبتيك للضغط على مقعد الأطفال للأسفل أثناء إحكام ربط الحزام.

حاول سحب الحزام لخارج الماسك للتأكد من قفل الماسك. فإذا لم يتم قفل الماسك، فكرر الخطوتين ٥ و ٦. قبل وضع طفل في مقاعد الأطفال، تأكد من تثبيته جيدا في موضعه. قم بالرجوع إلى تعليمات الشركة المصنعة لنظام أمان الأطفال.

ضع زر التحرير على الإبزيم، بعيدًا عن نظام أمان الأمان، بحيث يمكن فك إبزيم حزام الأمان بسرعة إذا اقتضى الأمر.

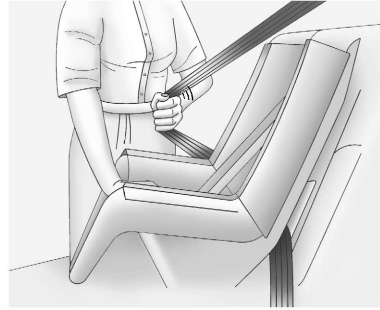

٥. اسحب حزام الكتف إلى خارج الماسك بشكل كامل لقفل الحزام. عند ضبط قفل الماسك، يمكن إحكام ربط الحزام لكن لا يمكن سحبه خارج الماسك. قد يكون من الضروري تحريك المصد القابل للتعديل على طول الحزام نحو مثبت الأرضية الخارجي لتشديد حزام الأمان بالكامل حول نظام أمان الأطفال. أثناء تثبيت نظام أمان الأطفال، يجب وضع المصد القابل للضغط على جزء من الحزام الذي لا يتفاعل مع نظام أمان الأطفال.

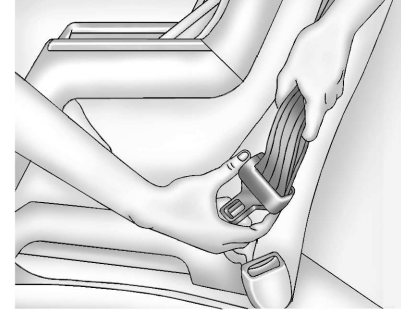

قم بإمالة لوحة المزلاج عند الضرورة لضبط الحزام.

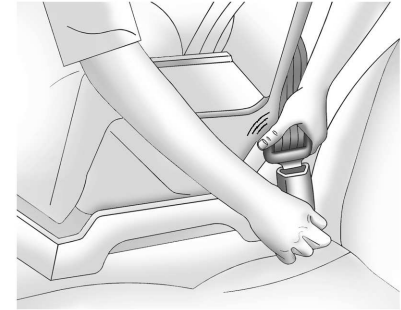

٤. ادفع لوحة المزلاج في الإبزيم حتى تسمع صوت استقرارها في مكانها.

٧٧ المقاعد والمساند

إذا تم إيقاف تشغيل الوسائد الهوائية، فسوف يضيء مؤشر إيقاف التشغيل في مؤشر حالة الوسادة الهوائية للراكب ويظل مضيئاً عند بدء تشغيل المركبة.

في حالة تركيب نظام أمان الأطفال مع إضاءة مؤشر التشغيل، فراجع العنوان "في حالة إضاءة المؤشر On (تشغيل) لنظام أمان الأطفال" أسفل نظام استشعار الراكب ٥٥.

ولإزالة نظام أمان الأطفال، قم بفك حزام أمان المركبة واتركه حتى يعود إلى وضع التخزين الخاص به.

التخزين

وحدات التخزين

٧٨	وحدات التخزين
٧٨	صندوق القفازات
٧٨	حوامل الأقداح
٧٩	تخزين الكونسول المركزي
٧٩	تخزين المظلة

مميزات التخزين الإضافية

٨٠	أربطة البضائع
٨٠	مجموعة الأمان

وحدات التخزين

تحذير

لا تخزن أشياء ثقيلة أو حادة في حجيرات التخزين. في حال حدوث تصادم، قد تؤدي هذه الأشياء إلى فتح الغطاء وحدوث إصابة.

صندوق القفازات



اسحب المقبض من الجانب لفتح صندوق القفازات. أغلق لحين سماع صوت المزلاج. استخدم مفتاح السيارة للقفل أو لإلغاء القفل.

حوامل الأقداح

حوامل الأقداح في الكونسول المركزي مزودة بغطاء قابل للارتداد. لا تضع أي أشياء فوق الغطاء.

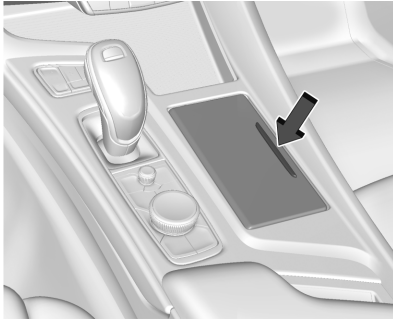

اضغط الزر لفتح الغطاء.

٧٩ التخزين

تخزين المظلة



حرك المظلة المدمجة بقطر لا يزيد عن ٦ سم (٢,٣٦ بوصة) إلى الفتحة الموجودة على باب السائق أو الركاب.

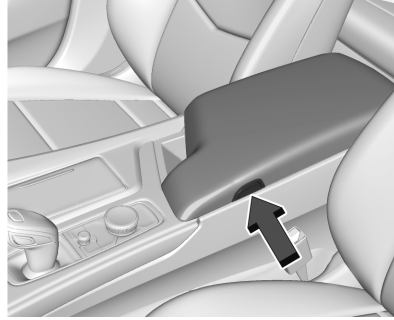

اضغط على الزر وارفع للوصول إلى حيز التخزين. يوجد منفذ طاقة إضافي، منفذ USB، وفتحة بطاقة SD في الداخل. راجع منافذ الكهرباء ⚡ ٨٥ أو منفذ USB ⚡ ١٤٠.

هناك حامل هاتف قابل للإزالة لتخزين الهاتف والسلك أثناء الشحن باستخدام منفذ USB، في حال توفره. يحتوي الحامل على فتحة لسلك الشحن.

حوامل الأقدام بالمقعد الخلفي



اسحب مسند ذراع المقعد الخلفي للأسفل لاستخدام حوامل الأقدام، في حال توفرها.

تخزين الكونسول المركزي

إذا كانت مجهزة، فيتم استخدام بطاقة SD للملاحظة. لا تتم بإزالة البطاقة من الحامل.

مميزات التخزين الإضافية

أربطة البضائع

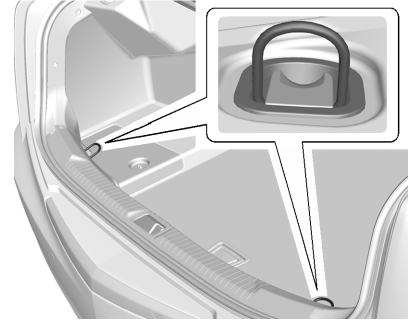

يمكن استخدام أربطة الأمتعة لتثبيت الأحمال الصغيرة داخل صندوق المركبة.

مجموعة الأمان

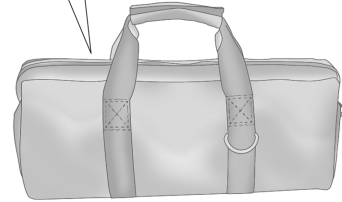
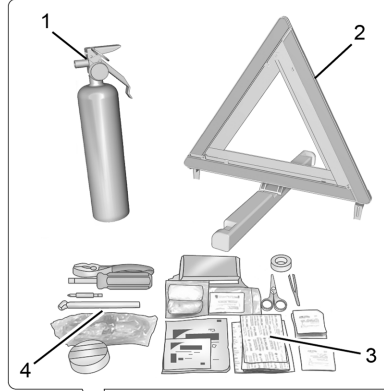

عدة الأمان عبارة عن حقيبة قائمة بذاتها في منطقة الحمولة.

تشتمل العناصر الموجودة في حقيبة عدة الأمان على:

١. طفاية الحريق
٢. مثلث التحذير
٣. عدة الإسعافات الأولية
٤. عدة الأمان على الطريق السريع

⚠ تحذير

قم بإجراء عملية صيانة على طفاية الحريق في البرنامج الزمني المحدد بواسطة الجهة المصنعة لها. افحص دورياً:

- ثبات الضغط الداخلي في نطاق التشغيل الآمن باللون الأخضر في مقياس الضغط.
- عدم تعرض ختم الرصاص للتلف.
- عدم انتهاء صلاحية طفاية الحريق.

إذا تم استخدام طفاية الحريق من قَبْل أو في حالة وجود أي مشكلة في تشغيلها فعليك بتبديلها واستخدام واحدة جديدة تلي المتطلبات الحالية للبلد.

إن إهمال إجراءات الصيانة المناسبة قد يؤدي لحدوث إصابات تصل إلى الوفاة إذا لم تعمل طفاية الحريق بشكل جيد.

٨١ العادات وعناصر التشغيل

١٠١	مساعد البقاء على المسار) Lane Keep Assist (LKA) (ضوء مؤشر التحذير من المركبات الأمامية
١٠١	مؤشر وجود مشاة بالأمام
١٠٢	مصباح إيقاف تشغيل الجر مصباح توقف نظام StabiliTrak
١٠٢	مصباح نظام التحكم في الجر/ StabiliTrak
١٠٣	مصباح التحكم بوضع السائق
١٠٣	مصباح ضغط الإطارات
١٠٤	مصباح ضغط زيت المحرك
١٠٤	ضوء تحذير انخفاض الوقود
١٠٤	مصباح الأمان
١٠٤	مصباح تشغيل الضوء العالي
١٠٥	أداة التنكير بتشغيل المصابيح
١٠٥	مصباح مثبت السرعة
١٠٥	مصباح الأبواب المغلقة جزئياً

شاشات المعلومات

١٠٥	مركز معلومات السائق (DIC) (مستوى القاعدة)
١٠٨	مركز معلومات السائق (DIC) (الطرز المطور)
١١٠	شاشة العرض الأمامية

رسائل المركبة

١١٣	رسائل المركبة
١١٣	رسائل طاقة المحرك
١١٤	رسائل سرعة المركبة

٩٣	مقياس سرعة دوران المحرك
٩٣	مقياس الوقود (مستوى القاعدة)
٩٤	مقياس الوقود (الطرز المطور)
٩٤	مقياس درجة حرارة محلول تبريد المحرك (مستوى القاعدة)
٩٥	مقياس درجة حرارة محلول تبريد المحرك (الطرز المطور)
٩٥	التذكيرات بحزام الأمان مصباح استعداد الوسادة الهوائية
٩٦	مؤشر حالة الوسادة الهوائية للراكب
٩٧	مصباح نظام الشحن مصباح مؤشر الأعطال (ضوء فحص المحرك)
٩٩	مصباح تحذير نظام الفرامل Electric Parking Brake Light (مصباح فرامل الركن الكهربائي)
٩٩	صيانة Electric Parking Brake Light (مصباح فرامل الركن الكهربائية)
١٠٠	مصباح تحذير نظام الفرامل المانعة للانغلاق (ABS)
١٠٠	مصباح إضاءة تغيير الأداء ضوء إيقاف التلقائي للمركبة (AVH)

العادات وعناصر التشغيل

مفاتيح التحكم

٨٢	ضبط عجلة القيادة مفاتيح التحكم في عجلة القيادة
٨٣	عجلة قيادة مُدقّنة
٨٣	البوق
٨٣	ماسحة الزجاج الأمامي/ الماسحة
٨٤	البوصلة
٨٤	الساعة
٨٥	منافذ الكهرباء
٨٥	الشحن اللا سلكي
٨٧	ولاعة السجائر
٨٧	منافض السجائر

مصابيح التحذير والمقاييس والمؤشرات

٨٧	مصابيح التحذير والمقاييس والمؤشرات
٨٨	مجموعة أجهزة القياسات (مستوى القاعدة)
٩٠	مجموعة أجهزة القياسات (الطرز المطور)
٩٣	عداد السرعة
٩٣	عداد المسافات
٩٣	عداد مسافات الرحلة

٨٢ العدادات وعناصر التشغيل

إضفاء الطابع الشخصي على المركبة
إضفاء الطابع الشخصي على

المركبة ١١٤

نظام التحكم الشامل عن بعد

برمجة نظام التحكم الشامل

عن بعد ١١٩

تشغيل نظام التحكم الشامل

عن بعد ١٢١

العجلة التلسكوبية القابلة للإمالة كهربائيًا



- يوجد الذراع في الجانب الأيسر من عمود عجلة التوجيه، وذلك حال توفر هذه الميزة.
- ادفع مفتاح التحكم لأعلى أو لأسفل لإمالة عجلة القيادة لأعلى أو لأسفل.
 - ادفع مفتاح التحكم للأمام أو للخلف لتحريك عجلة القيادة تجاه الجزء الأمامي أو الخلفي من المركبة.
- لا تضبط عجلة القيادة أثناء القيادة.
- لضبط وضع ذاكرة عجلة الإمالة الكهربائية، راجع المقاعد المضبوطة من خلال الذاكرة ٣٦.

مفاتيح التحكم
ضبط عجلة القيادة

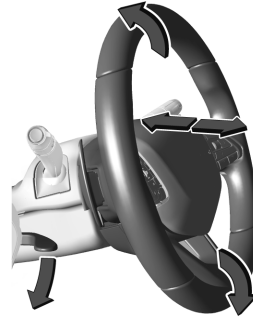

لضبط عجلة القيادة:

١. اسحب الذراع لأسفل.
٢. حرك عجلة القيادة للأعلى وللأسفل.
٣. اسحب عجلة القيادة أو ادفعها بالقرب منك أو بعيدًا عنك.
٤. اسحب الذراع لأعلى لقفل عجلة القيادة في مكانها.

٨٣ العدادات وعناصر التشغيل

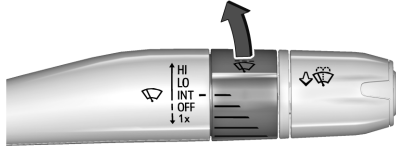

INT (متقطع) : لتشغيل المسحات المتقطعة، حرك الذراع لأعلى إلى INT، ثم أدر شريط INT ← لأعلى لزيادة تردد المسحات أو تقليله.

إذا كانت مسحات الزجاج الأمامي قيد الاستخدام لفترة ما من الوقت أثناء القيادة، فإنه يتم تشغيل المصابيح الخارجية أوتوماتيكياً إذا كان مفتاح التحكم في المصباح الخارجي في الوضع AUTO. راجع العنوان "المصابيح الرئيسية التي يتم تنشيطها عند استخدام الماسحة" الذي يرد لاحقاً في هذا القسم.

OFF (الإطفاء) : استخدمه لإيقاف تشغيل المسحات.

IX : لعمل مسحة واحدة، حرك ذراع الماسحة إلى الأسفل برفق. لإجراء مسحات متعددة، حافظ على ذراع الماسحة لأسفل.

! اسحب ذراع ماسحة الزجاج الأمامي نحوك لرش سائل غسل الزجاج الأمامي وتنشيط المسحات. وسوف تستمر المسحات في العمل حتى يتم تحرير الذراع

إذا كنت ميزة تدفئة المقاعد التلقائية متوفرة، فسيتم تشغيل ميزة تدفئة عجلة القيادة مع ميزة تدفئة المقاعد عندما يكون الخارج بارداً. قد لا يضيء المصباح المؤشر على تدفئة عجلة القيادة. راجع تدفئة المقاعد الأمامية وتهويتها ↪ ٣٩.

البوق

اضغط على ← من على منصة عجلة القيادة لإطلاق البوق (آلة التنبيه).

ماسحة الزجاج الأمامي/الماسحة



عندما يكون الإشعال في وضع التشغيل، أو في ACC/ACCESSORY (ملحقات)، حرك ذراع ماسحة الزجاج الأمامي لتحديد سرعة الماسحة.

HI (مرتفع) : استخدمه لعمل مسحات سريعة.

LO (منخفض) : استخدمه لعمل مسحات بطيئة.

مفاتيح التحكم في عجلة القيادة

يمكن تشغيل نظام المعلومات والترفيه من خلال عناصر التشغيل بعجلة القيادة. راجع مفاتيح التحكم في عجلة القيادة ↪ ١٣٤.

عجلة قيادة مُدَفَّئة

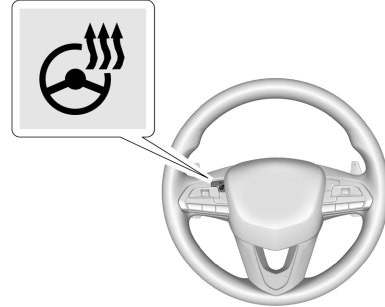

! : اضغط لتشغيل تدفئة عجلة القيادة أو إيقاف تشغيلها، وذلك إذا توفرت هذه الميزة. يضيء مصباح المؤشر بجوار الزر عند تشغيل الميزة.

تستغرق عجلة القيادة نحو ٣ دقائق حتى تسخن بشكل كامل.

إذا كانت ميزة تدفئة عجلة القيادة عن بُعد متوفرة، فسيتم تشغيل عجلة القيادة ومؤشرها تلقائياً.

٨٤ العدادات وعناصر التشغيل

أو بلوغ الحد الأقصى لوقت الغسل. عندما يتم تحرير ذراع ماسحة الزجاج الأمامي، قد يتم إجراء مسحات إضافية تبعًا لمدة تنشيط غاسلة الزجاج الأمامي. راجع سائل نظام الغسل ٢٧٢ للحصول على معلومات حول ملء خزان سائل نظام غسل الزجاج الأمامي.

تحذير

في الطقس المتجمد، لا تستخدم نظام الغسل حتى تتم تدفئة الزجاج الأمامي. وإلا، فإن سائل نظام الغسل سيتجمد على الزجاج الأمامي، مما يؤدي إلى إعاقة الرؤية أمامك.

تحذير

قبل قيادة السيارة، قم دائمًا بإزالة الثلج والجليد من غطاء المحرك، والزجاج الأمامي، والسقف، ومؤخرة السيارة، بما في ذلك جميع المصابيح والنوافذ. حيث قد يؤدي انخفاض الرؤية الناتجة عن تراكم الثلج والجليد إلى حدوث تصادم.

امسح الجليد والثلج من على ريشة الماسحة والزجاج الأمامي قبل استخدامها. إذا كانت الشفرة متجمدة وملتصقة بالزجاج الأمامي،

تنطفئ المصابيح الأمامية التي يتم تنشيطها عبر الماسحات على الفور، وذلك عند تحويل مفتاح الإشعال إلى وضع إيقاف التشغيل أو عند إيقاف تشغيل مفتاح التحكم في ماسحة الزجاج الأمامي.

البوصلة

قد تشمل المركبة على شاشة بوصلة في مركز معلومات السائق (DIC). وتستقبل البوصلة التوجيه والمعلومات الأخرى من هوائي نظام تحديد المواقع العالمي (GPS) ونظام StabiliTrak/التحكم الإلكتروني في الثبات ومعلومات سرعة المركبة.

تم تصميم نظام البوصلة لكي يعمل خلال عدد معين من الأميال أو درجات الدوران قبل أن يحتاج إلى إشارة من أقمار نظام المواقع العالمي. وعندما تعرض شاشة البوصلة CAL، قم بقيادة المركبة لمسافة قصيرة في منطقة مفتوحة، حيث يمكن أن تستقبل إشارة نظام المواقع العالمي. وسوف يقوم نظام البوصلة أوتوماتيكيًا بتحديد متى تتم استعادة إشارة نظام تحديد المواقع العالمي، كما يوفر التوجيه مرة ثانية.

الساعة

قم بضبط الوقت والتاريخ باستخدام نظام المعلومات والترفيه. راجع "الوقت/التاريخ" تحت العنوان الإعدادات ١٦٦.

فجرها أو أزل الثلوج عنها بعناية. يجب استبدال الشفرات التالفة. راجع استبدال شفرة الماسحات ٢٧٦.

إيقاف الماسحة

في حالة تحويل مفتاح الإشعال إلى وضع إيقاف التشغيل عندما تكون الماسحات في الوضع LO أو HI، أو INT ستوقف الماسحات على الفور.

أما إذا تم تحريك ذراع ماسحة الزجاج الأمامي بعد ذلك إلى OFF قبل أن يتم فتح باب السائق أو خلال ١٠ دقائق، فسيعاد تشغيل الماسحات وتتحرك إلى قاعدة الزجاج الأمامي.

وفي حالة تحويل مفتاح الإشعال إلى وضع إيقاف التشغيل أثناء قيام الماسحات بعملية مسح الزجاج الأمامي بعد غسله، فستستمر الماسحات في العمل حتى تصل إلى قاعدة الزجاج الأمامي.

المصابيح الرئيسية التي يتم تنشيطها عبر الماسحات

تعمل تلك الميزة على تنشيط المصابيح الرئيسية ومصابيح الركن عقب استخدام ماسحات الزجاج الأمامي لفترة من الوقت. يختلف الوقت الذي تستغرقه المصابيح حتى تضيء بحسب سرعة الماسحة. ولكي تعمل هذه الميزة، يجب أن يكون مفتاح التحكم في المصباح الخارجي في الوضع AUTO.

٨٥ العدادات وعناصر التشغيل

يجب إزالة المعدات الكهربائية من المقابس عندما لا تكون قيد الاستخدام، ولا تقم بتوصيل المعدات التي تتجاوز قدرتها الحد الأقصى وقدره ١٥ أمبير.

الشحن اللاسلكي

قد تحتوي المركبة على لوحة شحن لاسلكي أسفل نظام التحكم في المناخ. يعمل النظام بقدرة ١٤٥ كيلو هرتز ويشحن لاسلكياً هاتف ذكي واحد متوافق مع Qi. خرج طاقة النظام يستطيع الشحن بمعدل يصل إلى ٣ أمبير (١٥ وات) وفقاً لمتطلبات الهاتف الذكي المتوافق.

⚠ تحذير

قد تؤثر عملية الشحن اللاسلكي على عمل منظم ضربات القلب أو أي أجهزة طبية أخرى مشابهة. إذا كنت تستخدم أحد هذه الأجهزة، فينصح باستشارة الطبيب المعالج قبل استخدام نظام الشحن اللاسلكي.

يجب أن تكون المركبة في وضع التشغيل، في ACC/ACCESSORY (ملحقات)، أو يجب أن تكون طاقة الملحقات المحتجزة (RAP) في حالة تشييط. قد لا تشير ميزة الشحن اللاسلكي إلى عملية الشحن بصورة صحيحة إذا كانت السيارة في وضع RAP (طاقة

يمكن استخدام ولاعة سجائر بدلاً من منفذ الطاقة الذي تم تركيبه في المصنع وذلك عند الرغبة في ذلك. يتطلب هذا الأمر استبدال قاطع الدائرة الذي تم تركيبه بواسطة المصنع ليحل محله مصهر صغير قياسي بواسطة الوكيل. لا يمكن إعادة ضبط المصهر الصغير ويلزم استبداله في حال انفجاره نتيجة للحمل الزائد.

تنبيه

يؤدي الإخفاق في استبدال قاطع الدائرة بالمصهر الصغير إلى احتمال السخونة المفرطة لولاعة السجائر وبالتالي تلف المركبة.

عند توصيل جهاز كهربائي، تأكد من اتباع إرشادات التركيب الصحيحة المضمنة مع الجهاز. راجع المعدات الكهربائية الإضافية ٢٥٤.

تنبيه

قد يؤدي تعليق معدات ثقيلة في منافذ الكهرباء إلى حدوث تلف لا يغطيه ضمان المركبة. تم تصميم منافذ الكهرباء لشمعات كهرباء الملحقات فقط، مثل أسلاك شحن الهاتف الخليوي.

منافذ الكهرباء

يمكن استخدام منافذ كهرباء الملحقات لإدخال المعدات الكهربائية، مثل الهاتف الخليوي، أو مشغل MP3.

وتحتوي المركبة على مقبسين لتشغيل الملحقات:

- داخل منطقة التخزين في الكونسول المركزي
- في الجزء الخلفي من الكونسول الأرضي الأوسط.

ارفع الغطاء حتى تتمكن من الوصول إلى مقبس الكهرباء.

قد لا تكون بعض الملحقات الكهربائية متوافقة مع منافذ كهرباء الملحقات، وقد يؤدي ذلك إلى زيادة التحميل على قاطع دائرة المركبة أو منصهرات المهائبي. في حالة زيادة التحميل سيتم إعادة ضبط قاطع الدائرة بعد فصل جميع الأجهزة أو عند إيقاف تشغيل طاقة الملحقات المحتجزة (RAP)

وإعادة تشغيلها. راجع طاقة الملحقات المختزنة (RAP) ٢٠٢. انتظر لمدة دقيقة واحدة للسماح لقاطع الدائرة بإعادة الضبط قبل إعادة توصيل الأجهزة أو تشغيل RAP مرة أخرى. إذا استمرت المشكلة في الظهور، فقد يكون سبب المشكلة جهازك. حاول استخدام جهاز آخر جيد للتأكد من عمل قاطع الدائرة بصورة صحيحة. إذا لم يحل هذا الإجراء المشكلة، فيمكنك مراجعة الوكيل.

٨٦ العدادات وعناصر التشغيل

الملحقات المحتجزة) أو أثناء المكالمات الهاتفية التي تتم عن طريق البلوتوث. راجع طاقة الملحقات المخزنة (RAP) ٢٠٢.

درجة حرارة التشغيل هي -٢٠ درجة مئوية (-٤ فهرنهايت) إلى ٦٠ درجة مئوية (١٤٠ فهرنهايت) لنظام الشحن و ٠ درجة مئوية (٣٢ درجة فهرنهايت) إلى ٣٥ درجة مئوية (٩٥ درجة فهرنهايت) للهاتف الذكي. قد يتم عرض رسالة نصية على الراديو تشير إلى أن النظام غير قادر على الشحن بسبب ارتفاع درجة الحرارة بينما يكون الشاحن أو الهاتف أعلى أو أدنى من درجات حرارة التشغيل هذه.

⚠ تحذير

أزل جميع الأجسام الغريبة من لوح الشحن قبل شحن هاتفك الذكي المتوافق. الأجسام الغريبة، مثل العملات المعدنية أو المفاتيح أو الخواتم أو مشابك الورق أو البطاقات، إذا تواجدت بين الهاتف الذكي ولوح الشحن فسترتفع درجة حرارتها بصورة كبيرة. في أحيان نادرة يتعذر على نظام الشحن اكتشاف جسم غريب في الوقت الذي ينحسر فيه الجسم الغريب بين الهاتف الذكي والشاحن، عليك إزالة الهاتف لذكي والانتظار حتى يبرد الجسم الغريب قبل إزالته من لوح الشحن وذلك كي لا تتعرض للحروق.



لشحن هاتف ذكي متوافق:

١. أزل كل الأجسام من لوح الشحن. قد لا يبدأ النظام بالشحن في حال وجود أي أجسام غريبة بين الهاتف الذكي ولوح الشحن.
٢. ضع الهاتف الذكي ووجهه إلى الأعلى على رمز (⚡) في لوح الشحن. ولزيادة معدل الشحن، تأكد من إحكام تثبيت الهاتف الذكي ومركزته تمامًا في الحامل دون وجود أي شيء تحته. فقد يمنع جراب الهاتف الذكي السميك عمل الشاحن اللاسلكي أو قد يقلل من أداء الشحن. ارجع إلى الوكيل الذي تتعامل معه للحصول على مزيد من المعلومات.

٣. سيظهر ⚡ أخضر بجوار على شاشة نظام المعلومات والترفيه. يشير هذا إلى وضع الهاتف الذكي بصورة صحيحة وأنه يستقبل الشحن.

إذا تحول ⚡ إلى اللون الأصفر، تأكد من خلو لوحة الشحن من أية كائنات ومن إمكانية شحن الهاتف الذكي لاسلكيًا قبل إعادة وضعه.

في حالة عدم إضاءة ⚡، قد يلزم إعادة ضبط موضع الهاتف الذكي. ولإعادة ضبط موضع الهاتف الذكي، أدره ١٨٠ درجة وانتظر لمدة ثلاثة دقائق قبل وضعه/محاذاته على اللوحة مرة أخرى.

قد يصبح الهاتف الذكي ساخنًا أثناء الشحن. وهذا يعد أمرًا طبيعيًا. في درجات الحرارة الساخنة، قد تقل سرعة الشحن.

إقرارات بشأن البرامج

بعض منتجات وحدة الشحن اللاسلكية من شركة ("LGE") LG Electronics, Inc. تحتوي على برامج مفتوحة المصدر مفصلة أدناه. راجع تراخيص المصدر المفتوح المشار إليها (كما هي مُدرجة بعد هذا الإشعار) من أجل الاطلاع على بنود وشروط استخدامها.

OSS معلومات الإشعار

للحصول على كود (التعليمات البرمجية) للمصدر المضمن في هذا المنتج، الرجاء زيارة <http://opensource.lge.com>. وبالإضافة إلى

٨٧ العدادات وعناصر التشغيل

تنبيه
يؤدي إمساك ولاعة السجائر أثناء قيامها بالتسخين إلى عدم تراجعها عن عنصر التسخين عندما تسخن. قد يحدث تلف ناجم عن التسخين الزائد بالولاعة أو عنصر التسخين، أو قد ينفجر أحد المصهرات. لا تمسك ولاعة السجائر أثناء التسخين.

مناض السجائر

توجد منافض أمامية وخلفية للسجائر.

تنبيه
إذا تم وضع الأوراق أو الدبابيس أو غير ذلك من العناصر القابلة للاشتعال في منفضة السجائر، فمن شأن السجائر المشتعلة أو مواد التدخين أن تؤدي لإشعالها وقد يؤدي ذلك إلى تلف المركبة. لا تضع مطلقاً عناصر قابلة للاشتعال داخل منفضة السجائر.

مصايح التحذير والمقاييس والمؤشرات

بإمكان مصايح التحذير والمقاييس أن تنبهك إلى وجود مشكلة ما في مركبتك قبل أن تتفاقم بشكل خطير مستدعية عملية إصلاح أو

يتم توفير هذا البرنامج من قبل أصحاب حقوق الطبع والنشر والمساهمين "كما هو" وأية ضمانات صريحة أو ضمنية، بما في ذلك، على سبيل المثال لا الحصر، الضمانات الضمنية للرواج والملاءمة لغرض معين يتم إهمالها. لن يكون مالك حقوق الطبع والنشر أو المساهمون مسؤولين بأي حال من الأحوال عن أي أضرار مباشرة أو غير مباشرة أو عرضية أو خاصة أو تحذيرية أو تبعية (بما في ذلك، على سبيل المثال لا الحصر، شراء السلع أو الخدمات البديلة أو فقدان الاستخدام أو البيانات أو الأرباح؛ أو انقطاع الأعمال) أيًا كان سببها وعلى أي نظرية مسؤولية، سواء في العقد أو المسؤولية الصارمة أو الضرر (بما في ذلك الإهمال أو غير ذلك) التي تنشأ بأي حال من الأحوال من استخدام هذا البرنامج، حتى لو تم الإبلاغ عن إمكانية حدوث مثل هذا الضرر.

ولاعة السجائر

قد توجد ولاعة سجائر داخل منطقة التخزين في الكونسول المركزي.

لاستخدام ولاعة السجائر، اضغط عليها حتى النهاية ثم اتركها. وعندما تكون جاهزة، ستنبثق مرة أخرى للخارج ذاتياً.

كود المصدر، جميع شروط الترخيص المشار إليها، وإخلاء المسؤولية وإشعارات حقوق التأليف والنشر متاحة للتنزيل. وتوفر LG Electronics أيضاً كود المصدر المفتوح لك على القرص المضغوط لتغطيه تكلفة أداء مثل هذا التوزيع (مثل تكلفة الوسائط والشحن والمعالجة) بناء على طلب إلى البريد الإلكتروني opensource@lge.com. هذا العرض صالح لثلاث (3) سنوات من التاريخ الذي اشتريت فيه المنتج.

مكتبة Freescale-WCT

حقوق الطبع والنشر
Freescale 2012-2014 (c)
Semiconductor, Inc.
جميع الحقوق محفوظة.

1. يجب أن تحتفظ عملية إعادة توزيع كود المصدر بإشعار حقوق الطبع والنشر المذكور أعلاه، وقائمة الشروط هذه وإخلاء المسؤولية التالي.
2. عند إعادة التوزيع في الشكل ثنائي يجب إعادة نشر إشعار حقوق الطبع والنشر أعلاه، وقائمة الشروط هذه، وإخلاء المسؤولية التالي في الوثائق و/أو غيرها من المواد المقدمة مع التوزيع.
3. لا يجوز استخدام اسم صاحب حقوق الطبع والنشر أو أسماء المساهمين لتأييد أو ترويج المنتجات المشتقة من هذا البرنامج دون الحصول على إذن كتابي مسبق ومحدد.

٨٨ العدادات وعناصر التشغيل

مجموعة أجهزة القياسات (مستوى القاعدة)

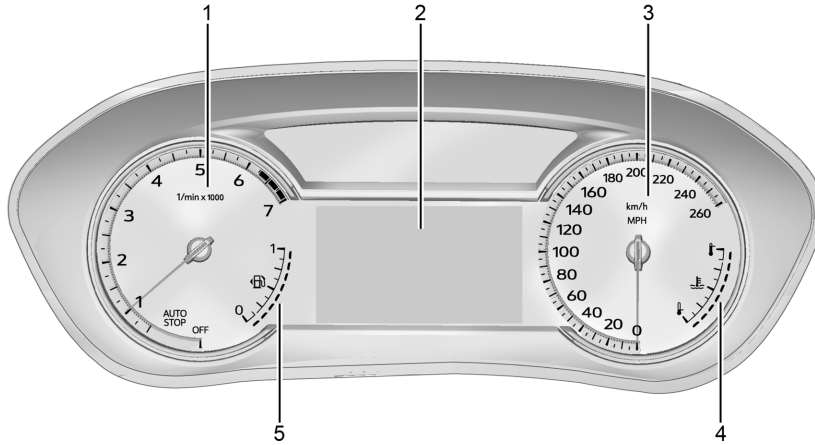

مستوى القاعدة

٤. مقياس درجة حرارة محلول تبريد المحرك (مستوى القاعدة) ٩٤ ٠ او مقياس درجة حرارة محلول تبريد المحرك (الطرز المطور) ٩٥ ٠
٥. مقياس الوقود (مستوى القاعدة) ٩٣ او مقياس الوقود (الطرز المطور) ٩٤ ٠

١. مقياس سرعة دوران المحرك ٩٣ ٠
٢. مركز معلومات السائق (DIC) (مستوى القاعدة) ١٠٥ ٠ او مركز معلومات السائق (DIC) (الطرز المطور) ١٠٨ ٠
٣. عداد السرعة ٩٣ ٠

استبدال باهظة التكلفة. قد يحول الانتباه إلى مصابيح التحذير والمقاييس دون حدوث الإصابات.

تضيء بعض مصابيح التحذير لمدة قصيرة عند بدء تشغيل المحرك لتشير إلى كونها قيد التشغيل. عندما تضيء مصابيح التحذير وتظل كذلك أثناء القيادة، أو عندما يشير أحد المقاييس إلى احتمال وجود مشكلة، فراجع القسم الذي يشرح لك ما تفعله. قد يكون انتظار إجراء عمليات الإصلاح لاحقاً أمراً مكلفاً بل وخطيراً.

٨٩ العدادات وعناصر التشغيل

الخيارات

استخدم البكرة للتمرير ما بين العناصر الموجودة في قائمة Options (الخيارات).

الشاشة العلوية (HUD) : في حالة توافرها، تتبع هذه الميزة ضبط زاوية صورة HUD "الشاشة العلوية" وتغيير علامة حد السرعة أو إيقاف تشغيلها.

دوران شاشة العرض العلوية الأمامية (المستوى العلوي): اضغط على البكرة أثناء تمييز ضبط التدوير للدخول إلى وضع Adjust (الضبط). قم بالتمرير لضبط زاوية عرض HUD (الشاشة العلوية). اضغط على البكرة لتأكيد الإعداد وحفظه. قد لا تتوافر هذه الميزة سوى في الوضع P (الركن).

Speed Sign "علامة السرعة": في حالة توافرها، اضغط على البكرة أثناء تمييز Speed Sign (علامة السرعة) لتشغيلها أو إيقاف تشغيلها.

Units (الوحدات) : اختر الوحدات الأمريكية أو المترية عن طريق الضغط على البكرة أثناء تمييز العنصر المطلوب.

خيارات صفحة المعلومات : اضغط على البكرة لتحديد العناصر المراد عرضها في تطبيق المعلومات. راجع مركز معلومات السائق (DIC) (مستوى القاعدة) ١٠٥ أو مركز معلومات السائق (DIC) (الطراز المتطور) ١٠٨.

- الصوت
- الملاحة
- الهاتف
- الخيارات

الصوت

في قائمة الصوت قم بالتصفح من أجل الموسيقى، حدد من المفضلات، أو قم بتغيير المحطة أو للانتقال إلى المسار التالي أو السابق.

الملاحة

في حالة عدم وجود مسار نشط، اضغط على إدخال للوصول إلى قائمة Recents "أحدث المسارات" أو Favorites "المفضلات". أما في حالة وجود مسار نشط، فاضغط على البكرة لإلغاء أو استئناف توجيه المسار أو كتم أو إلغاء كتم صوت التوجيه الصوتي أو الوصول إلى قائمة Recents "أحدث المسارات" أو Favorites "المفضلات".

الهاتف

في القائمة Phone (الهاتف)، إذا لم تكن هناك مكالمة هاتفية نشطة، فيمكنك عرض أحدث المكالمات، أو التمرير خلال جهات الاتصال. أما إذا كانت هناك مكالمة نشطة، فيمكنك كتم صوت الهاتف أو تشغيل السماعه.

قائمة المجموعة

توجد منطقة عرض تفاعلي في وسط مجموعة العدادات.

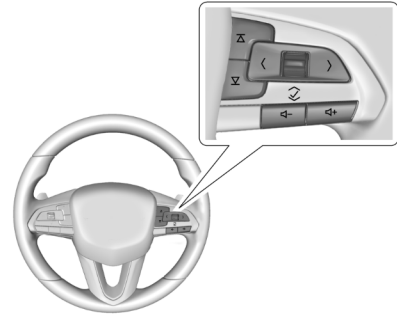

استخدم عنصر التحكم الصحيح بعجلة القيادة للفتح والتمرير ما بين العناصر المختلفة وشاشات العرض.

اضغط على < أو > للوصول إلى مجموعة التطبيقات. استخدم البكرة للتمرير ما بين قائمة التطبيقات المتوفرة. لن تكون كل التطبيقات متوفرة على كل المركبات.

• معلومات التطبيق هنا يمكن عرض شاشات مركز معلومات السائق المحددة. راجع مركز معلومات السائق (DIC) (مستوى القاعدة) ١٠٥ أو مركز معلومات السائق (DIC) (الطراز المتطور) ١٠٨.

٩٠ العدادات وعناصر التشغيل

مجموعة أجهزة القياسات (الطراز المطور)

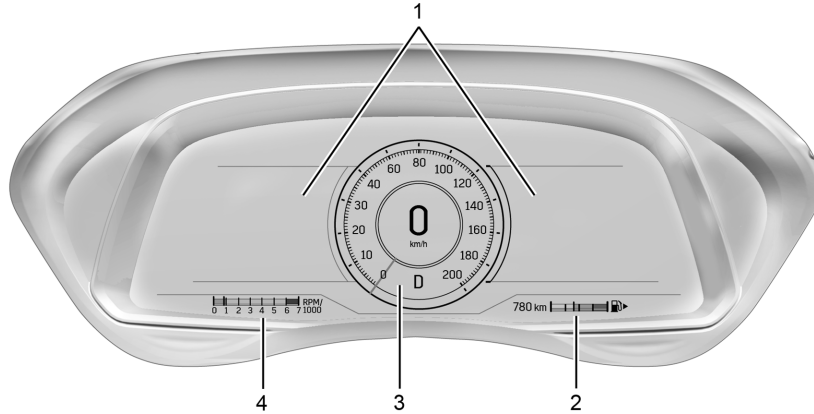

وضع السياحي معروض، شبيه بالأوضاع الأخرى

٢. مقياس الوقود (مستوى القاعدة) ٩٣ او
- مقياس الوقود (الطراز المطور) ٩٤
٣. عداد السرعة ٩٣
٤. مقياس سرعة دوران المحرك ٩٣

١. مركز معلومات السائق (DIC) (مستوى القاعدة) ١٠٥ او
- مركز معلومات السائق (DIC) (الطراز المطور) ١٠٨

شاشة العرض : اضغط على البكرة للدخول إلى قائمة العرض. حدد تشغيل أو إيقاف تشغيل عداد السرعة أو الوقت أو نطاق الوقود أو، في حالة تجهيز المركبة بذلك، البوصلة أو علامة السرعة.

Speed Warning (تحذير السرعة) : تتيح الشاشة Speed Warning (تحذير السرعة) للسائق ضبط السرعة التي لا يريد تجاوزها. لضبط Speed Warning (تحذير السرعة)، اضغط على البكرة عند عرض Speed Warning (تحذير السرعة). استخدم البكرة لضبط القيمة واضغط عليها لضبط السرعة.

يمكن، بمجرد ضبط السرعة، إيقاف تشغيل هذه الميزة بالضغط على بكرة التشغيل أثناء عرض هذه الصفحة. إذا تم تجاوز حد السرعة المختار، ستظهر رسالة تحذيرية مع جرس.

معلومات البرنامج : عرض معلومات البرنامج مفتوح المصدر.

٩١ العادات وعناصر التشغيل

الخيارات

استخدم البكرة للتمرير ما بين العناصر الموجودة في قائمة Options (الخيارات).

سمات الشاشة

اضغط على البكرة للدخول إلى قائمة العرض. يمكنك الاختيار من بين تكوينين لشاشات مجموعة العادات. الرياضة والجمولة. سيغير نمط مجموعة أجهزة القياسات على حسب السمة المحددة.

يرتبط الإعداد الافتراضي بوضع السائق. يمكن تعيين سمات العرض الأخرى

إذا كنت في الوضع الخاص بي، فحينئذ يمكن إعداد وحدات عرض هذين الوضعين بالإضافة إلى HUD (إذا كانت مجهزة).

• الرياضي: تعرض درجة حرارة سائل التبريد ومقياس الوقود ونطاق الوقود والبوصله ومؤشر وضع القيادة وعداد المسافات والسرعة ومقياس سرعة دوران المحرك ونطاق ناقل الحركة الإلكتروني والترس الحالي وحد السرعة ومنطقة المعلومات ومنطقة التفاعل ونظام التحكم في ثبات السرعة (في حالة التعشيق).

• السفر: تعرض مقياس الوقود ونطاق الوقود والبوصله ومؤشر وضع القيادة وعداد المسافات والسرعة ومقياس سرعة دوران المحرك ونطاق ناقل الحركة الإلكتروني والترس الحالي والأداء الأقصى

راجع مركز معلومات السائق (DIC) (مستوى القاعدة) ↵ ١٠٥ أو مركز معلومات السائق (DIC) (الطراز المطور) ↵ ١٠٨.

- مساعدة السائق
- الصوت
- الهاتف
- الملاحة
- الخيارات
- تبسيط

الصوت

في قائمة الصوت، استخدم البكرة للتمرير عبر إعدادات الصوت المسبقة.

الهاتف

في القائمة Phone (الهاتف)، إذا لم تكن هناك مكالمات هاتفية نشطة، فيمكنك عرض أحدث المكالمات، أو التمرير خلال جهات الاتصال. أما إذا كانت هناك مكالمات نشطة، فيمكنك كتم صوت الهاتف أو تشغيل السماعه.

الملاحة

أما إذا كان هناك مسار نشط، فاضغط على عجلة الإبهام للإلغاء أو استئناف توجيه المسار أو تشغيل المطالبات الصوتية أو إيقاف تشغيلها.

قائمة المجموعة

توجد منطقة عرض تفاعلي في وسط مجموعة العادات.

استخدم عنصر التحكم الصحيح بعجلة القيادة للفتح والتمرير ما بين العناصر المختلفة وشاشات العرض.

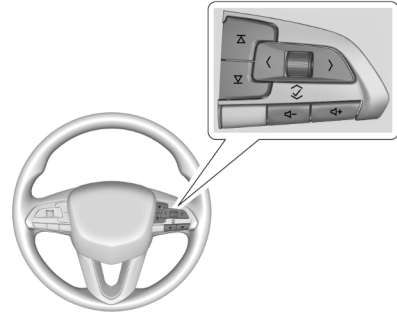

اضغط على < أو > للوصول إلى مجموعة التطبيقات. استخدم البكرة للتمرير إلى ٨ أو ٧ من خلال قائمة الميزات المتوفرة. اضغط على البكرة لتحديدها. لن تكون كل التطبيقات متوفرة على كل المركبات.

• اختيار مربعات المعلومات/كمبيوتر الرحلات/الصيانة: يمكن عرض شاشات مركز معلومات السائق (DIC) المحددة.

٩٢ العدادات وعناصر التشغيل

وحدة السرعة ومنطقة المعلومات ومنطقة التفاعل ونظام التحكم في ثبات السرعة (في حالة التشويق).

تظهر لوحات المعلومات المضبوطة مسبقاً في كل مخطط:

الرياضي : الوقت ودرجة الحرارة ودرجة حرارة الزيت وحالة الإطارات وضغط الزيت

السفر : الوقت ودرجة الحرارة

Speed Warning (تحذير السرعة)

تتيح الشاشة Speed Warning (تحذير السرعة) للسائق ضبط السرعة التي لا يريد تجاوزها. لضبط Speed Warning (تحذير السرعة)، اضغط على البكرة أثناء عرض تحذير السرعة، أو اضغط على البكرة من القائمة الرئيسية لضبط قيمة السرعة. مرر لضبط القيمة. اضغط على البكرة لضبط السرعة. يمكن، بمجرد ضبط السرعة، إيقاف تشغيل هذه الميزة بالضغط على بكرة التشغيل أثناء عرض هذه الصفحة. إذا تم تجاوز حد السرعة المختار، ستظهر رسالة تحذيرية مع جرس.

Speed Sign "علامة السرعة"

لعرض معلومات العلامات، التي تأتي من قاعدة بيانات الطريق في نظام الملاحة الموجود في السيارة، إذا توفرت هذه الميزة.

Units (الوحدات)

اضغط على البكرة أثناء عرض Units (الوحدات) للدخول إلى القائمة Units (الوحدات). اختر الوحدات الأمريكية أو المترية عن طريق الضغط على البكرة أثناء تمييز العنصر المطلوب. سيتم عرض علامة محددة بجوار العنصر المحدد.

ضغط الإطارات

إذا كانت قراءات ضغط الإطارات بحاجة إلى إعادة معايرة في أي وقت، فإن هذا الخيار يبدأ وظيفة إعادة التعرف على ضغط الإطارات. يؤدي اختيار إعادة التعرف إلى فتح نافذة منبثقة عند الضغط على عجلة الإبهام لمدة خمس ثوانٍ.

الشاشة العلوية (HUD)

اضغط على البكرة أثناء تمييز ضبط التدوير للدخول إلى وضع Adjust "الضبط". قم بالتمرير لضبط زاوية عرض HUD (الشاشة العلوية). اضغط على البكرة لتأكيد الإعداد وحفظه. قد لا تتوافر هذه الميزة سوى في الوضع P (الركن).

قد تختلف علامات حدود السرعة في شاشة العرض بسيارتك عن السرعة الفعلية على الطريق وفقاً لإصدار خريطة الملاحة الحالية.

Fuel Range (نطاق الوقود)

يعرض Fuel Range (نطاق الوقود) المسافة التقريبية التي يمكن أن تقطعها المركبة دون الحاجة إلى إعادة التزود بالوقود. وإذا تم عرض LOW (منخفض)، فهذا يعني أن مقدار الوقود بالمركبة منخفض. يتم تقدير مدى الوقود على أساس متوسط اقتصاد المركبة في استهلاك الوقود على مدى التاريخ الحديث للقيادة وكمية الوقود المتبقية في خزان الوقود.

معلومات البرامج

اضغط > أثناء تحديد Software Info (معلومات البرامج) لعرض معلومات البرنامج مفتوح المصدر.

إعادة التعيين إلى الإعدادات الافتراضية

تسمح للسائق بإعادة التعيين إلى الإعدادات الافتراضية.

تبسيط

اضغط على البكرة للدخول إلى قائمة Simplify (تبسيط). يسمح وضع التبسيط بإخفاء ميزات معينة من مجموعة العدادات تشمل هذه الخصائص لوحات المعلومات ومناطق التفاعل.

سيؤدي استخدام البكرة، باستثناء الإقرار بالتنبيه، إلى الخروج من وضع التبسيط.

٩٣ العدادات وعناصر التشغيل

مقياس الوقود (مستوى القاعدة)

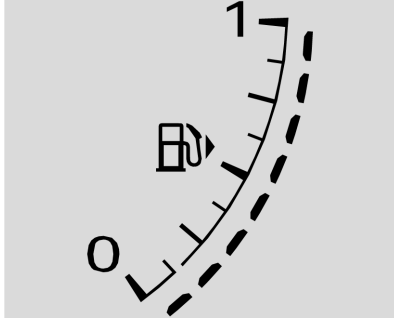

عندما يكون نظام الإشعال قيد التشغيل، يشير مقياس الوقود إلى كمية الوقود المتبقي في الخزان.

يوجد سهم بجوار مقياس الوقود يشير إلى جانب المركبة الذي يقع فيه باب فتحة تعبئة الوقود.

عندما يقترب المؤشر من علامة الفارغ، يضيء مصباح الوقود المنخفض. لا يزال هناك كمية قليلة من الوقود متبقية، ولكن يجب إعادة تعبئة السيارة بالوقود في أقرب وقت ممكن.

مقياس سرعة دوران المحرك

يقوم مقياس سرعة دوران المحرك بعرض سرعة المحرك مقدرة بعدد اللفات في الدقيقة (لفة في الدقيقة).

في السيارات المزودة بنظام Stop/Start (إيقاف/تشغيل)، عندما يكون الإشعال قيد التشغيل، يشير مقياس سرعة دوران المحرك إلى حالة السيارة. عند الإشارة إلى AUTO STOP (مستوى القاعدة) أو تعرض المجموعة نص AUTO STOP (مستوى أعلى)، يكون المحرك في وضع إيقاف التشغيل ولكن المركبة في وضع التشغيل ويمكنها التحرك. يمكن بدء تشغيل المحرك تلقائيًا في أي وقت. عندما يكون المؤشر على OFF (إيقاف)، فهذا يعني أن السيارة في وضع إيقاف التشغيل.

عندما يكون المحرك في وضع التشغيل، يبين مقياس سرعة دوران المحرك عدد دورات المحرك في الدقيقة (rpm). قد يختلف مقياس سرعة دوران المحرك من عدة مئات من الدورات للمحرك خلال وضع التوقف التلقائي وعندما يتم إيقاف تشغيل المحرك وإعادة تشغيله مرة أخرى.

ستبقى الميزات المحددة مخفية حتى بعد بدء تشغيل وإعادة تشغيل المركبة، ما لم يتم إلغاء وضع Simplify (تبسيط) يدويًا.

عداد السرعة

يُظهر عداد السرعة سرعة السيارة بالكيلومتر في الساعة (كم/سا) أو الميل في الساعة (ميل/ساعة).

هذه المركبة مزودة بجهاز تحذير من السرعة الزائدة. عندما تصل سرعة السيارة ١٢٠ كم/سا (٧٥ ميل/ساعة)، سوف يصدر صوت رنين. كما تظهر رسالة على شاشة (DIC) مركز معلومات السائق.

عداد المسافات

يعرض عداد المسافات المسافة التي قطعتها المركبة - إما بالأميال أو الكيلومترات.

عداد مسافات الرحلة

يُبين عداد مسافة الرحلة المسافة التي قطعتها السيارة منذ آخر عملية إعادة ضبط لعداد مسافة الرحلة.

يتم الدخول إلى عداد المسافة وضبطه من خلال مركز معلومات السائق (DIC). راجع مركز معلومات السائق (DIC) (مستوى القاعدة) ↵ ١٠٥ أو مركز معلومات السائق (DIC) (الطراز المطور) ↵ ١٠٨.

٩٤ العدادات وعناصر التشغيل

مقياس درجة حرارة محلول تبريد المحرك (مستوى القاعدة)

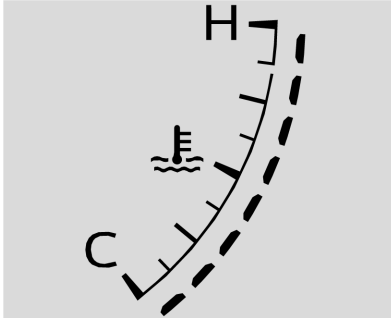

الإنجليزية

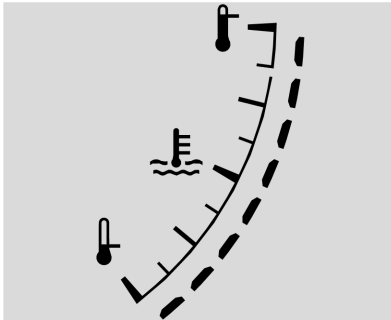

مصري

عندما يكون نظام الإشعال قيد التشغيل، يشير مقياس الوقود إلى كمية الوقود المتبقي في الخزان.

عندما يقترب المؤشر من علامة الفارغ، يضيء مصباح الوقود المنخفض. ويعني هذا أنه ما زال هناك القليل من الوقود، ولكن يجب ملء خزان الوقود في أسرع وقت.

فيما يلي أربعة أمور يسأل عنها بعض مالكي المركبات. لا تعتبر هذه الحالات إشارة إلى وجود مشكلة في مقياس الوقود:

- في محطة الخدمة، يتم إيقاف مضخة الوقود قبل أن يشير المقياس إلى الامتلاء الكامل.

- يكون الوقود أكثر أو أقل بقليل عما يوضحه مؤشر المقياس. على سبيل المثال، يشير المقياس إلى امتلاء الخزان إلى النصف، ولكنه استغرق في الواقع أكثر من نصف قدرة الخزان أو أقل منها لكي يمتلئ.

- ويتحرك مؤشر المقياس قليلاً أثناء الانعطاف لزاوية أو زيادة السرعة.

- يستغرق الأمر عدة ثوانٍ ليستقر مؤشر المقياس بعد تشغيل نظام الإشعال، ويعود مرة أخرى للمستوى الفارغ عند إيقاف تشغيل نظام الإشعال.

فيما يلي أربعة أمور يسأل عنها بعض مالكي المركبات. لا تعتبر هذه الحالات إشارة إلى وجود مشكلة في مقياس الوقود:

- في محطة الخدمة، يتم إيقاف مضخة الوقود قبل أن يشير المقياس إلى الامتلاء الكامل.

- يكون الوقود أكثر أو أقل بقليل عما يوضحه مؤشر المقياس. على سبيل المثال، قد يشير المقياس إلى امتلاء الخزان إلى النصف، ولكنه استغرق في الواقع أكثر من نصف قدرة الخزان أو أقل منها لكي يمتلئ.

- ويتحرك مؤشر المقياس قليلاً أثناء الانعطاف لزاوية أو زيادة السرعة.

- يستغرق الأمر عدة ثوانٍ ليستقر مؤشر المقياس بعد تشغيل نظام الإشعال، ويعود مرة أخرى للمستوى الفارغ عند إيقاف تشغيل نظام الإشعال.

مقياس الوقود (الطرز المطور)

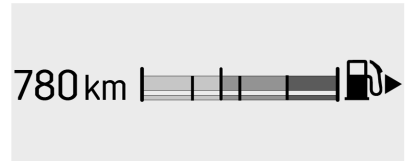

٩٥ العدادات وعناصر التشغيل

مصباح تذكير الراكب الأمامي بحزام الأمان

ربما يوجد بالسيارة مصباح تذكير الراكب الأمامي يربط حزام الأمان بجوار مؤشر وضع الوسادة الهوائية للراكب. راجع نظام استشعار الراكب ٥٥.



عند بدء تشغيل المركبة، يومض هذا المصباح ويصدر صوت جرس لتذكير الراكب يربط حزام الأمان الخاص بهم.

ثم تثبت الإضاءة أثناء حتى يتم شد الحزام. تستمر هذه الدورة عدة مرات إذا لم يربط الراكب الأمامي حزام الأمان أو في حال تم فكها أثناء تحرك المركبة.

إذا كان حزام أمان الراكب الأمامي مثبتاً بالإيزيم، فلن يومض المصباح ولن يصدر صوت الجرس.

قد يومض مصباح تذكير الراكب الأمامي يربط حزام الأمان كما قد يصدر صوت الجرس إذا تم وضع شيء ما على المقعد مثل حقيبة أوراق أو حقيبة يد أو حقيبة البقالة أو كمبيوتر محمول أو جهاز إلكتروني آخر.

تشغيل المحرك بأسرع ما يمكن. راجع ارتفاع درجة حرارة المحرك بصورة مفصلة ٢٧١ للمزيد من المعلومات.

التذكيرات بحزام الأمان

مصباح تذكير السائق بحزام الأمان

يوجد في مجموعة العدادات مصباح لتذكير السائق يربط حزام الأمان.



عند بدء تشغيل المركبة، يومض هذا المصباح ويصدر صوت جرس لتذكير السائق يربط حزام الأمان الخاص به.

ثم تثبت الإضاءة أثناء حتى يتم شد الحزام. ربما تتواصل هذه الدورة عدة مرات إذا استمر السائق في عدم شد الحزام أو قام بفك الحزام أثناء حركة السيارة.

إذا كان حزام أمان السائق مثبتاً بالإيزيم، فلن يومض المصباح ولن يصدر صوت الجرس.

يقيس هذا المقياس درجة حرارة محرك المركبة.

في حالة إضاءة مؤشر LED الأحمر، أثناء القيادة في ظل ظروف التشغيل العادية، يكون المحرك شديد السخونة. توقف على جانب الطريق وأوقف المركبة وأوقف تشغيل المحرك في أقرب وقت ممكن.

مقياس درجة حرارة محلول تبريد المحرك (الطراز المطور)

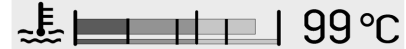

يشير هذا المقياس إلى درجة حرارة محلول تبريد المحرك.

إذا تحرك مؤشر المقياس إلى المنطقة ذات اللون الأحمر، فمعنى ذلك أن المحرك ساخن للغاية.

وتشير هذه القراءة إلى الوضع نفسه مع مصباح التحذير، وهو ما يعني أن سائل تبريد المحرك أصبح مفرط السخونة. وإذا كانت المركبة تسير في ظروف قيادة عادية، فتتح إلى جانب الطريق وأوقف المركبة وأوقف

٩٦ العدادات وعناصر التشغيل



عند بدء تشغيل المركبة، يضيء مؤشر حالة الوسادة الهوائية للراكب الرموز التي تشير إلى التشغيل وإيقاف التشغيل، وذلك لعدة ثوانٍ كعملية فحص للنظام. ثم بعد عدة ثوانٍ، سيقوم مؤشر الوضع بإشارة إما رمز التشغيل أو رمز إيقاف التشغيل، لإعلامك بوضع الوسادة الهوائية الأمامية للراكب الأمامي الجالس على الطرف والوسادة الهوائية للركبة.

عندما يضيء الرمز on (تشغيل) في مؤشر حالة الوسادة الهوائية للراكب، فهذا يعني السماح بالوسادة الهوائية الأمامية للراكب الأمامي الخارجي والوسادة الهوائية للركبة (بتم نفخها).

عندما تضيء كلمة OFF (إطفاء) في مؤشر حالة الوسادة الهوائية للراكب، فهذا يعني أن نظام استشعار الراكب قد قام بإيقاف تشغيل الوسادة الهوائية الأمامية للراكب الأمامي والوسادة الهوائية للركبة.

إذا ظل كلا مصباحي مؤشر الحالة مضاءين بعد مرور عدة ثوانٍ، أو إذا لم تضيء على الإطلاق، أو إذا كان مصباح استعداد الوسادة

تحذير ⚠

إذا ظل مصباح جاهزية الوسادة الهوائية مضيئاً بعد بدء تشغيل المركبة أو أثناء القيادة، فهذا يعني أن نظام الوسادة الهوائية قد لا يعمل بشكل مناسب. قد لا تنتفخ الوسائد الهوائية في المركبة عند حدوث اصطدام، أو قد تنتفخ مع عدم حدوث أي اصطدام. وللمساعدة على تفادي الإصابات، توجه بالمركبة لإجراء الصيانة فوراً.

إذا كانت هناك مشكلة في نظام الوسائد الهوائية، فيمكن أن تظهر رسالة على مركز معلومات السائق (DIC).

مؤشر حالة الوسادة الهوائية للراكب

يوجد نظام استشعار للراكب بالمركبة. راجع نظام استشعار الراكب ⚠ ٥٥ للإطلاع على معلومات الأمان المهمة. يوجد مؤشر حالة الوسادة الهوائية للراكب في لوحة العدادات العلوية.

إيقاف تشغيل مصباح التذكير و/أو الجرس، أزل الشيء من على المقعد أو ثبت حزام الأمان بالإبزيم.

مصباح استعداد الوسادة الهوائية

يضيء هذا المصباح إذا كانت هناك مشكلة كهربائية في نظام الوسادة الهوائية. يتضمن فحص النظام مستشعر (مستشعرات) الوسادة الهوائية ونظام استشعار الركاب والشدادات ووحدات الوسادة الهوائية والأسلاك واستشعار التصادم ووحدة التشخيص. لمزيد من المعلومات حول نظام الوسادة الهوائية، راجع نظام الوسائد الهوائية ⚠ ٥٠.



يضيء مصباح استعداد الوسادة الهوائية لعدة ثوانٍ عندما يتم بدء تشغيل المركبة. إذا لم يضيء المصباح حينها، فقم بإصلاحه على الفور.

٩٧ العدادات وعناصر التشغيل



غالباً ما يشير النظام لوجود أعطال قبل أن تظهر أعراض أية مشكلة. وتجدر الإشارة إلى أن الانتباه لأمر مصباح العطل وطلب المساعدة في القريب العاجل عندما يضيء المصباح سيحولان دون حدوث ضرر للسيارة.

تنبيه

عند الاستمرار في قيادة السيارة أثناء إضاءة هذا المصباح قد لا يعمل نظام التحكم في الانبعاثات وكذلك ستخفض القدرة على الاقتصاد في الوقود وربما لن تشعر بالراحة عند قيادة السيارة. وقد يؤدي هذا إلى عمليات إصلاح باهظة التكلفة والتي قد لا يغطيها ضمان المركبة.

تنبيه

أي تعديلات على المحرك أو صندوق التروس أو نظام العادم أو المسرب أو نظام الوقود أو استخدام إطارات بديلة بمواصفات مختلفة عن مواصفات الإطارات الأصلية قد تؤدي إلى إضاءة هذا (سبع)

إذا ظل المصباح مضاءً، أو أضاء أثناء القيادة، فقد تكون هناك مشكلة بنظام الشحن الكهربائي. توجه بالمركبة لفحصها لدى الوكيل. قد تؤدي القيادة أثناء إضاءة هذا المصباح إلى استنزاف البطارية.

عندما يضيء هذا المصباح، أو يومض، فإن مركز معلومات السائق (DIC) يعرض رسالة أيضاً.

إذا استلزم الأمر القيادة لمسافة قصيرة مع إضاءة المصباح، فتأكد من إيقاف تشغيل جميع الملحقات، كالراديو ومكيف الهواء. اجتنب عن مكان آمن لإيقاف المركبة. قد تؤدي القيادة المستمرة إلى توقف المركبة فجأة.

مصباح مؤشر الأعطال (ضوء فحص المحرك)

هذا المصباح جزء من نظام التشخيص التابع للتحكم في الانبعاثات بالسيارة. إذا أضاء هذا المصباح أثناء تشغيل المحرك، فهذا دليل على اكتشاف عطل وقد يستلزم الأمر إجراء خدمة على السيارة. ينبغي أن تعمل الإضاءة للدلالة على العمل عندما يكون الإشعال في Service Mode (وضع الخدمة). راجع أوضاع الإشعال ١٩٩.

الهوائية مضاءً، فقد تكون هناك مشكلة تتعلق بالمصابيح أو نظام استشعار الراكب. راجع وكيلك للحصول على الخدمة على الفور.

تحذير

إذا أضاء مصباح استعداد الوسادة الهوائية وظل مضيئاً، فهذا يعني وجود خطأ ما في نظام الوسائد الهوائية. وللمساعدة في تجنب تعرضك أو تعرض الأشخاص الآخرين للإصابة، اصطحب المركبة إلى مركز الخدمة في أقرب وقت ممكن. راجع مصباح استعداد الوسادة الهوائية ٩٦ للحصول على المزيد من المعلومات، بما في ذلك معلومات الأمان المهمة.

مصباح نظام الشحن

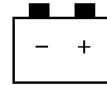

يضيء مصباح نظام الشحن لفترة وجيزة عند تشغيل نظام الإشعال مع عدم دوران المحرك، وذلك كعملية فحص للتأكد من أن المصباح يعمل. وهو ينطفئ عند بدء تشغيل المحرك.

برامج فحص الانبعاثات والصيانة

إذا كان يلزم إجراء السيارة لاختبار Emissions Inspection/Maintenance (التحقق من الانبعاثات/الصيانة)، فعلى الأرجح سيتم توصيل معدات الاختبار إلى موصل ربط بيانات السيارة (DLC).

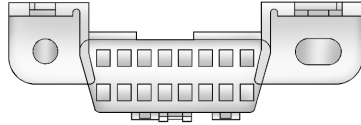

ويوجد موصل وصلة البيانات تحت لوحة أجهزة القياسات على يسار عجلة القيادة. وجدير بالذكر أن توصيل أجهزة غير مستخدمة لإجراء اختبار التحقق من الانبعاثات/الصيانة أو لإجراء الخدمة على السيارة قد تؤثر في تشغيل السيارة. راجع المعدات الكهربائية الإضافية ↗ ٢٥٤. راجع الوكيل عند الحاجة إلى مساعدة.

قد لا تنجح المركبة في اجتياز عملية الفحص في حالة:

- إضاءة المصباح أثناء تشغيل المحرك.
- لن يضيء المصباح إذا كان الإشعال على Service Mode (وضع الخدمة).

تحقق مما يلي:

- في حالة تزويد المركبة بالوقود من خلال مهابئ قمع الوقود غير المزود بغطاء، فاحرص على إزالته بعد الانتهاء. راجع "ملء الخزان باستخدام علبة وقود محمولة" أسفل ملء الخزان ↗ ٢٥٢. يمكن لنظام التشخيص اكتشاف ما إذا كان المحول قد تم تركه مركبًا بالمركبة، مما يسمح بنخر الوقود في الهواء. من شأن عدد قليل من رحلات القيادة مع عدم تركيب المحول أن يؤدي لإطفاء المصباح.
 - قد يؤدي استخدام وقود بجودة منخفضة إلى تشغيل المحرك بكفاءة منخفضة وعدم سلاسة القيادة، وقد تزول هذه المشاكل بعد إحماء المحرك. إذا حدث هذا، فعليك بتغيير نوعية الوقود. سيتطلب الأمر خزان وقود واحدًا على الأقل من الوقود المناسب لإطفاء المصباح. راجع الوقود الموصى به (محرك LGY، طراز V6 سعة ٣,٠ لتر) ↗ ٢٥١ أو الوقود الموصى به (محرك LSY طراز L4 سعة ٢,٠ لتر) ↗ ٢٥١.
- وإذا ظل المصباح مضيئًا، فتوجه إلى الوكيل.

تنبيه (يتبع)

المصباح. وقد يؤدي هذا إلى عمليات إصلاح باهظة التكلفة لا يغطيها ضمان المركبة. بل إن هذا الأمر قد يؤدي إلى إخفاق السيارة في اجتياز اختبار Emissions Inspection/Maintenance (التحقق من الانبعاثات/الصيانة). راجع الملحقات والتعديلات ↗ ٢٥٦.

إذا كان المصباح يومض : تم اكتشاف عطل قد يؤدي إلى تلف نظام التحكم في الانبعاثات ويزيد من الانبعاثات الخارجة من السيارة. قد يلزم إجراء تشخيص وخدمة.

لتجنب حدوث تلفيات، قلل من سرعة السيارة وتجنب التسارع القوي والصعود على مرتفعات. إذا كنت تسحب مقطورة، فقلل مقدار الشحنة المجرورة بأسرع ما يمكن.

إذا استمر المصباح في الوميض، فابحث عن مكان آمن للتوقف. أوقف تشغيل السيارة، وانتظر لمدة ١٠ ثوانٍ على الأقل، ثم أعد تشغيل المحرك. إذا ظل المصباح يومض، فاتبع التعليمات السابقة، وراجع الوكيل لإجراء الخدمة في أسرع وقت ممكن.

إذا كان المصباح مضيئًا بشكل ثابت : تم اكتشاف عطل. قد يلزم إجراء تشخيص وخدمة.

العدادات وعناصر التشغيل ٩٩

Electric Parking Brake Light (مصباح فرامل الركن الكهربائي)



كما يضيء مصباح حالة فرامل الركن عندما يتم تشغيل فرامل الركن. إذا استمر وميض المصباح بعد تحرير فرامل الركن أو أثناء القيادة، فإن هناك مشكلة بنظام فرامل الركن الكهربائية. قد تظهر أيضًا رسالة على شاشة مركز معلومات السائق (DIC).
وإذا لم يضيء المصباح أو إذا استمر في الوميض، فارجع إلى الوكيل.

إذا أضاء المصباح أثناء القيادة، فاركن مركبتك على جانب الطريق وقف بحذر. نظام الفرامل لديه تعزيز الفرامل الكهربائية. قد تكون سرعة السيارة محدودة عندما يضيء مصباح تحذير نظام الفرامل. فقد يكون من الصعب دفع دواسة الفرامل أو قد تكون اقتربت كثيرًا من الأرضية. ويمكن أن يستغرق ذلك وقتًا أطول للتوقف. إذا كان المصباح ما زال مضيئًا، فيمكنك سحب المركبة لإجراء الخدمة عليها. راجع سحب المركبة ٣٠٤.

تحذير

إذا كان مصباح تحذير نظام الفرامل مضاءً، فربما لا يعمل نظام الفرامل بطريقة صحيحة. قد تؤدي القيادة أثناء إضاءة مصباح التحذير الخاص بنظام الفرامل إلى حدوث اصطدام. إذا استمرت إضاءة المصباح بعد سحب المركبة إلى جانب الطريق وإيقافها بحذر، فيجب سحبها لإجراء الصيانة.

• عدم إجراء تشخيص كامل على أنظمة التحكم في الانبعثات الخطرة. إذا حدث هذا الأمر فلن تكون السيارة جاهزة للفحص وقد يستلزم الأمر إجراء قيادة روتينية لعدة أيام قبل أن يكون النظام جاهزًا للفحص. قد يحدث هذا الأمر في حالة استبدال البطارية بقوة ١٢ فولت حديثًا أو عند نفاذ طاقتها أو إذا تم إجراء الخدمة حديثًا على السيارة.

راجع الوكيل إذا لم تتمكن السيارة من اجتياز الاختبار أو عند تعذر تجهيزها لاجتياز الاختبار.

مصباح تحذير نظام الفرامل



ينبغي أن يضيء هذا المصباح لفترة قصيرة عند تشغيل المركبة. وإذا لم يضيء فاعمل على إصلاحه بحيث يكون جاهزًا للتحذير في حالة وجود مشكلة.

إذا أضاء المصباح وبقي مضيئًا عند بدء التشغيل، فهذا يعني وجود مشكلة بالفرامل. اعمل على فحص نظام الفرامل على الفور.

صيانة Electric Parking Brake Light (مصباح فرامل الركن الكهربائية)



في بعض المركبات يجب أن يضيء لفترة وجيزة ضوء فرامل الركن الكهربائية للخدمة عند بدء تشغيل المركبة. وإذا لم يضيء فاعمل على إصلاحه بحيث يكون جاهزاً للتحذير في حالة وجود مشكلة. بالنسبة للمركبات ذات المجموعة القابلة لإعادة التكوين، قد لا يضيء هذا المصباح عند بدء تشغيل المركبة.

وإذا ضل هذا المصباح مضيئاً، فيجب الذهاب بالمركبة إلى أحد الوكلاء في أقرب وقت ممكن. راجع فرامل الركن الكهربائي ٢١١. قد تظهر أيضاً رسالة على شاشة مركز معلومات السائق (DIC).

مصباح تحذير نظام الفرامل المانعة للانغلاق (ABS)



ينبغي أن يضيء مصباح التحذير هذا لفترة قصيرة عند تشغيل المركبة. وإذا لم يضيء فاطلب إصلاحه بحيث يكون جاهزاً للتحذير من الأعطال.

وإذا أضاء المصباح أثناء القيادة، فأسرع بالتوقف بأمان متى أمكنك ذلك وأوقف تشغيل المركبة. وبعد ذلك، شغل المركبة مرة أخرى لإعادة ضبط النظام.

إذا استمرت إضاءة مصباح تحذير نظام الفرامل المانعة للانغلاق أو إذا أضاء مرة أخرى أثناء القيادة، فالمركبة في حاجة إلى الصيانة. كما قد يصدر صوت جرس عندما يظل المصباح مضيئاً.

إذا كان مصباح تحذير نظام الفرامل المانعة للانغلاق (ABS) هو المصباح الوحيد المضيء، فيشير هذا إلى أن المركبة تحتوي على فرامل عادية، ولكن الفرامل المانعة للانغلاق لا تعمل.

في حالة إضاءة كلاً من مصباح تحذير نظام الفرامل المانعة للانغلاق (ABS) ومصباح تحذير نظام الفرامل، فنظام الفرامل المانعة للانغلاق لا يعمل وتوجد مشكلة في الفرامل العادية. لذا، قم بزيارة الوكيل للحصول على الصيانة اللازمة.

راجع مصباح تحذير نظام الفرامل ٩٩.

مصباح إضاءة تغيير الأداء



في حال توافره، فقد يظهر هذا الضوء باللون الأخضر عند تنشيط Sport Mode (الوضع الرياضي) وتلبية شروط معينة للقيادة. يكتشف Sport Mode (الوضع الرياضي) متى يتم قيادة السيارة بطريقة تنافسية، ويضبط تغيير التروس وفقاً لذلك. راجع التحكم بوضع القيادة ٢١٥.

١٠١ العدادات وعناصر التشغيل

مؤشر التحذير من المركبات الأمامية



في حالة التجهيز بذلك، سيظهر المؤشر باللون الأخضر عند اكتشاف مركبة أمامك وباللون البرتقالي عندما تتبع مركبة أمامك على مقربة شديدة منك.

راجع نظام إنذار التصادم الأمامي ◀ ٢٤٢.

مؤشر وجود مشاة بالأمام



إذا كانت المركبة مزودة بذلك، سيومض هذا المؤشر باللون الكهرماني عند اكتشاف وجود أحد المشاة أمام المركبة.

راجع نظام فرملة المشاة بالأمام (FPB) ◀ ٢٤٥.

في حال توافره، يضيء هذا المصباح باللون الأبيض في حالة تشغيل مساعد الحفاظ على الحارة المرورية (LKA)، ولكن ليس جاهراً للمساعدة. ويضيء هذا المصباح أيضا باللون الأخضر في حالة تشغيل مساعد الحفاظ على الحارة المرورية (LKA) وجاهزته لتوفير المساعدة.

قد يساعد مساعد الحفاظ على الحارة المرورية (LKA) من خلال تحريك عجلة القيادة برفق إذا اقتربت المركبة من علامة حارة سير مكتشفة. يضيء مصباح مساعد الحفاظ على الحارة المرورية (LKA) باللون الكهرماني عند تقديمه للمساعدة.

يومض هذا المصباح باللون الكهرماني كتنبيه للتحذير عند مغادرة حارة السير وذلك للإشارة إلى أن علامة الحارة قد تم اجتيازها.

لن يقدم مساعد الحفاظ على الحارة المرورية (LKA) المساعدة أو يقوم بالتنبيه إذا كانت إشارة الانعطاف نشطة في اتجاه مغادرة حارة السير أو إذا اكتشف مساعد الحفاظ على الحارة المرورية (LKA) أنك تقوم بالتسارع أو الفرملة أو القيادة بنشاط.

راجع Lane Keep Assist (LKA) (مساعد البقاء على المسار) ◀ ٢٤٩.

ضوء الإيقاف التلقائي للمركبة (AVH)



يضيء هذا المصباح عندما يثبت نظام AVH المركبة بفعالية. راجع الإيقاف التلقائي للمركبة (AVH) ◀ ٢١٣.

Lane Keep Assist (LKA) (ضوء مساعد البقاء على المسار)



بعد بدء تشغيل المركبة، ينطفئ هذا المصباح ويظل كذلك في حالة عدم تشغيل مساعد الحفاظ على الحارة المرورية (LKA) أو عدم توافره.

مصباح إيقاف تشغيل الجر



يضيء هذا المصباح لفترة وجيزة أثناء بدء تشغيل المحرك. أما إذا لم يحدث ذلك، فتوجه بالمركبة لإجراء الصيانة لدى الوكيل. إذا كان النظام يعمل بشكل طبيعي، فسينطفئ مصباح المؤشر.

يضيء مصباح إيقاف تشغيل الجر عند إيقاف تشغيل نظام التحكم في الجر (TCS) من خلال الضغط على زر StabiliTrak/TCS/نظام التحكم الإلكتروني في الثبات وتحريره.

ويضيء هذا المصباح ومصباح إيقاف تشغيل نظام StabiliTrak عندما يتم إيقاف تشغيل النظام StabiliTrak/التحكم الإلكتروني في الثبات.

إذا كان نظام TCS في وضع إيقاف التشغيل فسيتم الحد من سرعة العجلات عند الضرورة لحماية عمود الإدارة من التلف. فاضبط القيادة طبقاً لذلك.

راجع التحكم في الجر/ نظام التحكم الإلكتروني في الثبات ٢١٣.

مصباح توقف نظام StabiliTrak



يضيء هذا المصباح لفترة وجيزة أثناء بدء تشغيل المحرك. أما إذا لم يحدث ذلك، فتوجه بالمركبة لإجراء الصيانة لدى الوكيل.

يضيء هذا المصباح عند إيقاف تشغيل نظام StabiliTrak/التحكم الإلكتروني في الثبات. وإذا تم إيقاف تشغيل نظام StabiliTrak/التحكم الإلكتروني في الثبات، فسيتم أيضاً إيقاف تشغيل نظام التحكم في الجر (TCS).

وإذا تم إيقاف تشغيل نظام StabiliTrak/التحكم الإلكتروني في الثبات ونظام التحكم في الجر، فلن يساعد النظام في التحكم بالسيارة. وعليه، قم بتشغيل نظام التحكم في الجر ونظام StabiliTrak/التحكم الإلكتروني في الثبات لينطفئ مصباح التحذير.

راجع التحكم في الجر/ نظام التحكم الإلكتروني في الثبات ٢١٣.

مصباح نظام التحكم في الجر/ StabiliTrak



يضيء هذا المصباح لفترة قصيرة عند بدء تشغيل المحرك.

أما إذا لم يضيء المصباح، فتوجه بالمركبة لإجراء الصيانة لدى الوكيل. إذا كان النظام يعمل بشكل طبيعي، فسينطفئ مصباح المؤشر.

في حال إضاءة المصباح مع عدم وميضه، فمن المحتمل أن يكون تم تعطيل نظام التحكم في الجر "TCS" ونظام StabiliTrak/التحكم الإلكتروني في الثبات. قد تظهر رسالة مركز معلومات السائق (DIC). افحص رسائل مركز معلومات السائق لكي تحدد أي خاصية (خصائص) لم تعد تؤدي وظيفتها وما إذا كانت المركبة في حاجة للصيانة.

أما في حالة إضاءة المصباح مع وميضه، فيدل ذلك على عمل نظام التحكم في الجر "TCS" و/أو نظام StabiliTrak/التحكم الإلكتروني في الثبات بشكل سليم.

١٠٣ العادات وعناصر التشغيل

بالنسبة للمركبات المجهزة بنظام مراقبة ضغط الإطارات (TPMS)، يضيء هذه المصباح لفترة وجيزة عند بدء تشغيل المحرك. وتقدم جميع المعلومات حول ضغط الإطارات وكذلك جهاز قياس ضغط وحرارة الإطارات.

عندما يضيء المصباح بشكل دائم

يشير هذا إلى انخفاض ملحوظ في كمية الهواء المضغوط في إطار واحد أو أكثر.

ويمكن أن تظهر أيضًا رسالة من مركز معلومات السائق (DIC) بشأن ضغط الإطارات. توقف في أقرب فرصة وانفخ الإطارات وصولاً إلى قيمة الضغط الموضحة على ملصق معلومات الإطار والتحميل. راجع ضغط الإطارات ٢٩١.

عندما يومض المصباح أولاً ثم يضيء بشكل دائم

إذا أخذ المصباح في الوميض لمدة دقيقة تقريبًا ثم ظل مضيئًا، فقد تكون هناك مشكلة بنظام مراقبة ضغط الهواء في الإطارات (TPMS). وفي حالة لم تتم معالجة المشكلة، فسوف يضيء المصباح مع كل دورة إشعال. راجع تشغيل مراقبة ضغط الإطارات ٢٩٤.

يضيء هذا المصباح عند تحديد وضع المسار. راجع التحكم بوضع القيادة ٢١٥.



يضيء هذا المصباح عند تحديد الوضع V. راجع التحكم بوضع القيادة ٢١٥.



يضيء هذا المصباح عند تحديد الوضع الخاص بي. راجع التحكم بوضع القيادة ٢١٥.

مصباح ضغط الإطارات



راجع التحكم في الجر/ نظام التحكم الإلكتروني في الثبات ٢١٣.

مصباح التحكم بوضع السائق



يضيء هذا المصباح عند تحديد الوضع الرياضي.



يضيء هذا المصباح عند تحديد الوضع جليد/ثلج.



مصباح الأمان



يضيء مصباح الأمان لمدة قصيرة عقب بدء تشغيل المحرك. أما إذا لم يُضئ، فتوجه بالمركبة إلى الوكيل لإجراء الصيانة. إذا كان النظام يعمل بشكل طبيعي، فسينطفئ مصباح المؤشر.

وإذا ظل المصباح مضيئًا ولم يتم تشغيل المحرك، فقد يكون هناك عطل في نظام منع السرقة. راجع تشغيل مانع الحركة ٢٣.

مصباح تشغيل الضوء العالي



يضيء هذا المصباح عندما تكون المصابيح الأمامية العالية قيد الاستخدام. راجع معيار الضوء العالي/المنخفض بالمصابيح الأمامية ١٢٥.

إذا أضاء المصباح واستمر في الإضاءة، فيعني ذلك أن الزيت لا يتدفق خلال المحرك بشكل مناسب. فقد يكون مستوى الزيت بالمركبة منخفضًا أو هناك مشكلة أخرى بالنظام. راجع الأمر مع الوكيل.

ضوء تحذير انخفاض الوقود



ويقع هذا المصباح بالقرب من مقياس الوقود، ويضيء بعد فترة وجيزة عندما يتم تشغيل الإشعال كوسيلة فحص تظهر عمل النظام.

ويضيء هذا المصباح أيضًا عندما ينخفض مستوى الوقود في خزان الوقود. ويتوقف هذا المصباح عن الإضاءة عندما يتم التزود بالوقود. وإذا لم يحدث هذا، توجه إلى صيانة المركبة.

مصباح ضغط زيت المحرك

تنبيه

قد يؤدي نقص الصيانة المناسبة لزيت المحرك إلى تلف المحرك. قد يترتب على القيادة مع انخفاض مستوى زيت المحرك تلف المحرك أيضًا. ولن يغطي ضمان المركبة هذه الإصلاحات. ينبغي فحص مستوى الزيت في أقرب وقت ممكن. أضف الزيت إذا لزم الأمر، ولكن إذا كان مستوى الزيت في نطاق التشغيل ولا زال ضغط الزيت منخفضًا، فتوجه إلى صيانة المركبة. اتبع دوماً جدول الصيانة لتغيير زيت المحرك.



يضيء هذا المصباح لمدة قصيرة عقب بدء تشغيل المحرك. أما إذا لم يُضئ، فتوجه بالمركبة إلى الوكيل لإجراء الصيانة.

العدادات وعناصر التشغيل ١٠٥

مصباح الأبواب المغلقة جزئيًا



يضيء هذا المصباح عندما يكون الباب مفتوحًا أو غير مغلق بشكل آمن. وقبل القيادة، تحقق من إغلاق جميع الأبواب بشكل مناسب.

شاشات المعلومات

مركز معلومات السائق (DIC) (مستوى القاعدة)

يتم عرض مركز معلومات السائق (DIC) في مجموعة العدادات. وهي توضح حالة العديد من أنظمة المركبة.

مصباح مثبت السرعة



يضيء مصباح التحكم في ثبات السرعة باللون الأبيض عند تشغيل نظام التحكم في ثبات السرعة ويكون في وضع الاستعداد، ويتحول إلى اللون الأخضر عندما يكون نظام التحكم في ثبات السرعة مضبوطًا وفي وضع التشغيل. راجع مثبت السرعة ٢٢١.

النظام التلاؤمي للتحكم في ثبات السرعة



يتحول هذا الضوء إلى اللون الأبيض عند تشغيل النظام التلاؤمي للتحكم في ثبات السرعة (ACC، إذا كان متوفرًا) وعندما يكون جاهزًا، ويتحول للون الأخضر عند ضبط ACC وكونه نشطًا. راجع ميزة التحكم في السرعة التلاؤمية (متقدم) ٢٢٤.

مصباح IntelliBeam



يضيء هذا المصباح عند إتاحة نظام IntelliBeam، في حالة التجهيز بذلك. راجع مفاتيح التحكم في المصابيح الخارجية ١٢٣.

أداة التذكير بتشغيل المصابيح



يضيء هذا المصباح عند استخدام المصابيح الخارجية، باستثناء عندما تكون مصابيح القيادة النهارية (DRL) في وضع التنشيط. راجع مفاتيح التحكم في المصابيح الخارجية ١٢٣.

١٠٦ العدادات وعناصر التشغيل

Speed (السرعة) : يتم عرض سرعة المركبة بالكيلومتر في الساعة (كم/سا) أو الميل في الساعة (ميل/ساعة).

الرحلة ١ أو الرحلة ٢ ومتوسط الاقتصاد في استهلاك الوقود : تظهر شاشة عرض الرحلة المسافة المقطوعة حاليًا، سواء بالكيلومتر أو الميل، منذ آخر إعادة تعيين لعداد الرحلة. يمكن إعادة تعيين عداد مسافة الرحلة بالضغط على \checkmark وتحديد نعم أو لا عندما تكون الشاشة نشطة.

تعرض الشاشة Average Fuel Economy (متوسط الاقتصاد في استهلاك الوقود) المتوسط التقريبي للترات المستهلكة كل ١٠٠ كيلومتر (لتر/١٠٠ كم) أو للأميال لكل غالون (ميل/غالون). يتم حساب الرقم بناءً على العدد المسجل من عدد اللترات/١٠٠ كم (ميل/غالون) منذ آخر إعادة ضبط لعنصر القائمة هذا. ويعكس هذا الرقم فقط مستوى اقتصاد الوقود التقريبي حاليًا للمركبة وسوف يتغير حسب تغير ظروف القيادة. يمكن إعادة تعيين متوسط الاقتصاد في استهلاك الوقود بالضغط على \checkmark وتحديد نعم أو لا عندما تكون الشاشة نشطة.

Fuel Range (نطاق الوقود) : لعرض المسافة التقريبية التي يمكن أن تقطعها المركبة دون الحاجة إلى إعادة التزود بالوقود. وإذا تم عرض LOW (منخفض)، فهذا يعني أن مقدار الوقود بالمركبة منخفض. يتم تقدير مدى الوقود على أساس متوسط

١. اضغط على \triangleright للتمرير إلى قائمة Options (الخيارات). استخدم البكرة للتمرير إلى صفحات المعلومات واضغط على البكرة لتحديثها.

٢. قم بالتمرير إلى \wedge أو \vee للتنقل خلال قائمة شاشات المعلومات المحتملة.

٣. اضغط على البكرة أثناء تمييز أحد العناصر لتحديد هذا العنصر أو إلغاء تحديده.

يمكن تشغيل صفحات المعلومات أيضًا أو إيقاف تشغيله من خلال خيارات صفحة المعلومات بمركز معلومات السائق.

شاشات مركز معلومات السائق (DIC)

فيما يلي قائمة بكل الشاشات الممكنة في مركز معلومات السائق (DIC). قد لا تتوفر بعض شاشات المعلومات في بعض المركبات.

بينما تكون متواجداً في قائمة Info Page Options "خيارات صفحة المعلومات"، يمكن استعادة صفحات المعلومات إلى إعدادات المصنع الافتراضية بالضغط مع الاستمرار على ⏏ بعناصر تشغيل عجلة القيادة اليسرى والبكرة الموجودة على عناصر تشغيل عجلة القيادة اليمنى في نفس الوقت.

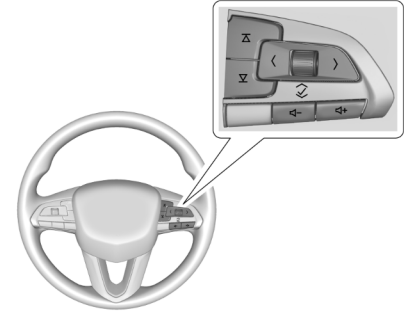

\triangleleft أو \triangleright : اضغط للانتقال بين مناطق الشاشة التفاعلية في المجموعة. اضغط \triangleleft للعودة إلى القائمة السابقة.

\wedge أو \vee : استخدم البكرة للتمرير إلى التحديد السابق أو التالي.

\checkmark : اضغط على البكرة لفتح قائمة أو تحديد عنصر قائمة. اضغط مع الاستمرار لإعادة تعيين القيم على شاشات معينة.

خيارات صفحة المعلومات

يمكن تشغيل عرض المعلومات من مركز معلومات السائق (DIC) أو إيقاف عرضها من القائمة Options (الخيارات).

١٠٧ العدادات وعناصر التشغيل

الاقتصاد في استهلاك الوقود : لعرض متوسط الاقتصاد في استهلاك الوقود وأفضل اقتصاد في استهلاك الوقود على مدار المسافة المحددة وكذلك تعرض رسم بياني على شكل شريط يعرض الاقتصاد الفوري في استهلاك الوقود.

متوسط السرعة : تعرض متوسط سرعة السيارة بالكيلومتر في الساعة (كم/سا) أو بالميل في الساعة (ميل/سا). ويتم حساب هذا المتوسط بناءً على السرعات المختلفة للسيارة والمسجلة منذ آخر إعادة ضبط. أعد ضبط متوسط السرعة بالضغط على البكرة بينما تكون هذه الشاشة نشطة وذلك لعرض نافذة التأكيد لاختيار "نعم" أو "لا".

Timer (مؤقت) : يمكن استخدام هذه الشاشة كمؤقت. لبدء تشغيل المؤقت، اضغط على البكرة عندما تكون هذه الشاشة نشطة. وسوف تظهر هذه الشاشة كمية الوقت المنقضي منذ آخر إعادة تعيين للمؤقت. لإيقاف تشغيل المؤقت، اضغط على البكرة لفترة وجيزة عندما تكون هذه الشاشة نشطة والمؤقت قيد التشغيل.

اضغط على البكرة عندما تكون هذه الشاشة نشطة لإعادة تعيين المؤقت.

مسافة التتبع/إعداد المسافة الفاصلة : عندما لا يتم إتاحة النظام التلاؤمي للتحكم في ثبات السرعة (ACC)، يتم عرض وقت التتبع الحالي للتحذير من المركبات الأمامية كقيمة وقت على هذه الصفحة. عندما يتم

الرسائل بناءً على عمر فلتر هواء المحرك وحالة النظام. عند ظهور الرسالة REPLACE AT NEXT OIL CHANGE (استبدله في عملية تغيير الزيت التالية)، ينبغي استبدال فلتر هواء المحرك في فترة تغيير الزيت التالية. عند ظهور الرسالة REPLACE SOON (استبدال حالاً)، يجب استبدال فلتر هواء المحرك في أقرب وقت ممكن.

يلزم إعادة ضبط شاشة عمر فلتر الهواء بعد استبدال فلتر هواء المحرك. لإعادة الضبط، انظر نظام عمر فلتر هواء المحرك ٢٦٥.

عمر بطانة الفرامل : إذا كان مجهزاً، فيعرض ذلك العمر التقديري المتبقي لبطانات الفرامل الأمامية والخلفية. سيتم عرض الرسائل بناءً على تآكل بطانة الفرامل وحالة النظام. أعد تعيين عرض عمر بطانة الفرامل بعد استبدال بطانات الفرامل. راجع نظام عمر بطانة الفرامل (إذا كانت السيارة مجهزة بذلك) ٢٧٣.

ضغط الإطارات : لعرض الضغط التقريبي للإطارات الأربعة. يتم عرض ضغط الإطارات بال kPa (كيلوباسكال) أو psi (رطل لكل بوصة مربعة). إذا كان الضغط منخفضاً، يتم عرض قيمة هذا الإطار باللون البرتقالي. راجع نظام مراقبة ضغط الإطارات ٢٩٣ وتشغيل مراقبة ضغط الإطارات ٢٩٤.

اقتصاد المركبة في استهلاك الوقود على مدى التاريخ الحديث للقيادة وكمية الوقود المتبقية في خزان الوقود.

عمر الزيت : لعرض تقدير لعمر الزيت المفيد المتبقي. إذا تم عرض 99% REMAINING OIL LIFE (عمر الزيت المتبقي هو ٩٩%)، فيعني هذا بقاء ٩٩% من عمر الزيت الحالي.

عند انخفاض عمر الزيت المتبقي، ستظهر الرسالة Change Engine Oil Soon (تغيير زيت المحرك بشكل عاجل) على الشاشة. يجب تغيير الزيت بأسرع وقت ممكن. راجع زيت المحرك ٢٦١. بالإضافة إلى قيام نظام عمر زيت المحرك بمراقبة عمر الزيت، يُوصى بإجراء صيانة إضافية. راجع جدول الصيانة ٣١٥.

يجب إعادة تعيين شاشة عمر الزيت بعد كل تغيير للزيت. حيث لا تتم إعادة الضبط تلقائياً. لا تتم إعادة تعيين شاشة عمر الزيت بشكل غير منظم في أي وقت آخر بخلاف الوقت الذي يتم فيه تغيير الزيت. حيث لا يمكن إعادة ضبط بدقة حتى يتم تغيير الزيت في المرة التالية. راجع نظام عمر زيت المحرك ٢٦٣.

عمر فلتر الهواء : إذا كانت مجهزة، يعرض تقديراً للعمر المتبقي لاستخدام فلتر هواء المحرك وحالة النظام. عمر فلتر هواء المحرك ٩٥% يعني أن ٩٥% من عمر فلتر الهواء الحالي لا زال متبقياً. سيتم عرض

١٠٨ العدادات وعناصر التشغيل

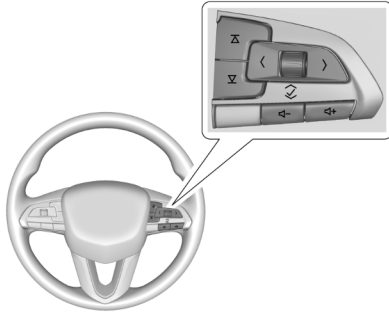

< أو >: اضغط للانتقال يسارًا أو يمينًا بين مناطق الشاشة التفاعلية في المجموعة. اضغط على البكرة لتحديدها.

∧ أو ∨: استخدم البكرة للتمرير لأعلى أو لأسفل في القائمة. اضغط على البكرة لتحديدها.

اختيار مربعات معلومات مركز معلومات السائق (DIC)

فيما يلي قائمة بكل الشاشات الممكنة في مربعات معلومات مركز معلومات السائق (DIC). قد لا تتوفر بعض الميزات، وذلك على حسب المركبة.

خيارات صفحة المعلومات : قم بالتمرير لاختيار صفحات المعلومات التي تظهر على مركز معلومات السائق. واضغط على البكرة لتحديدها أو إلغاء تحديدها.

Blank Page (صفحة فارغة) : تتبع عدم عرض أية معلومات في مناطق عرض معلومات المجموعة.

مركز معلومات السائق (DIC) (الطرز المطور)

يتم عرض مركز معلومات السائق (DIC) في مجموعة العدادات. وهي توضح حالة العديد من أنظمة المركبة.

يتم تقسيم معلومات مركز معلومات السائق (DIC) إلى منطقتين رئيسيتين:

المنطقة ١: تعرض على مجموعة العدادات على يسار عداد السرعة.

المنطقة ٢: تعرض على مجموعة العدادات على يمين عداد السرعة.

إتاحة نظام ACC، يتم تبديل الشاشة إلى صفحة إعداد الفجوة. تعرض هذه الصفحة إعداد الفجوة الحالي إلى جانب مؤشر التحذير من المركبات الأمامية.

مساعدة السائق : تعرض، في حالة توافرها، معلومات عن مساعد الحفاظ على الحارة المرورية (LKA) ونظام تنبيه الاصطدام الأمامي (FCA).

Battery Voltage (جهد البطارية) : تعرض جهد البطارية الحالي.

Coolant Temperature (درجة حرارة سائل التبريد) : تعرض درجة حرارة سائل تبريد المحرك أما بالدرجات المئوية (°C) أو الدرجات فهرنهايتية (°F).

Oil Temperature (درجة حرارة الزيت) : تعرض درجة حرارة زيت المحرك إما بالدرجات المئوية (°C) أو الدرجات الفهرنهايتية (°F).

ساعات عمل المحرك (عدد الساعات) : تعرض العدد الإجمالي لساعات تشغيل المحرك. تعرض الشاشة كذلك ساعات دوران المحرك أثناء توقف المركبة.

درجة حرارة سائل ناقل الحركة : تعرض درجة حرارة سائل صندوق التروس الأوتوماتيكي سواء بالدرجة المئوية (°C) أو بدرجة فهرنهايت (°F).

١٠٩ العدادات وعناصر التشغيل

يمكن إعادة تعيين متوسط السرعة عن طريق الضغط باستمرار على البكرة عندما تكون الشاشة نشطة.

تعرض الشاشة Average Fuel Economy (متوسط الاقتصاد في استهلاك الوقود) المتوسط التقريبي للترات المستهلكة كل ١٠٠ كيلومتر (لتر/١٠٠ كم) أو للآميال لكل غالون (ميل/غالون). يتم حساب الرقم بناءً على العدد المسجل من عدد الترات/١٠٠ كم (ميل/غالون) منذ آخر إعادة ضبط لعنصر القائمة هذا. ويعكس هذا الرقم فقط مستوى اقتصاد الوقود التقريبي حاليًا للمركبة وسوف يتغير حسب تغير ظروف القيادة. يمكن إعادة تعيين متوسط استهلاك الوقود عن طريق الضغط باستمرار على البكرة عندما تكون الشاشة نشطة.

الاقتصاد في استهلاك الوقود : لعرض متوسط الاقتصاد في استهلاك الوقود وأفضل اقتصاد في استهلاك الوقود على مدار المسافة المحددة وكذلك تعرض رسم بياني على شكل شريط يعرض الاقتصاد الفوري في استهلاك الوقود. سيؤدي الضغط على البكرة إلى فتح القائمة لتغيير المسافة المحددة أو إعادة تعيين القيم الحالية.

مؤقت الرحلة/الوقود المستخدم : يمكن استخدام هذه الشاشة كمؤقت. لبدء إيقاف المؤقت، اضغط على البكرة عندما تكون هذه الشاشة نشطة، ثم اختر بدء/إيقاف المؤقت. وسوف تظهر هذه الشاشة كمية الوقت

الوقت ودرجة الحرارة : تعرض الوقت الحالي ودرجة حرارة الهواء الخارجي الحالية.

حالة الإطارات : تُظهر ضغوط الإطارات الفردية ودرجة الحرارة الكلية إما متجمدة، أو باردة، أو عادية، أو دافئة، أو ساخنة. القياس المناسب هو Normal (طبيعي) وهو مناسب لظروف القيادة العادية بينما Warm (دافئ) يناسب ظروف القيادة الشاقة. قد يتم عرض Unknown (غير معروف) إذا لم تتوفر معلومات عن درجة حرارة الإطارات.

درجة حرارة سائل ناقل الحركة : تعرض درجة حرارة سائل صندوق التروس بالدرجات المئوية (°C) أو الدرجات الفهرنهايتية (°F).

المنطقة ٢

الرحلة ١ أو ٢ / متوسط السرعة/متوسط الاقتصاد في استهلاك الوقود : تعرض شاشة Trip (الرحلة) المسافة المقطوعة حاليًا، سواء بالكيلومتر أو الميل، منذ آخر إعادة تعيين لعداد مسافة الرحلة. يمكن إعادة تعيين عداد مسافة الرحلة عن طريق الضغط باستمرار على البكرة عندما تكون الشاشة نشطة.

تعرض الشاشة Average Speed (متوسط السرعة) متوسط سرعة المركبة بالكيلومتر في الساعة (km/h) أو بالميل في الساعة (mph). ويتم حساب هذا المتوسط بناءً على السرعات المختلفة للمركبة والمسجلة منذ آخر إعادة ضبط لهذه القيمة.

المنطقة ١

Battery Voltage (جهد البطارية) : تعرض جهد البطارية الحالي. قد تتذبذب قيمة جهد البطارية أثناء الاطلاع على هذه المعلومة في مركز معلومات السائق (DIC). وهذا أمر طبيعي.

Coolant Temperature (درجة حرارة

سائل التبريد) : عرض درجة حرارة سائل التبريد الحالية بالدرجات المئوية (°C) أو الدرجات الفهرنهايتية (°F).

معزز المحرك : تعرض ضغط متشعب عادم المحرك بالنسبة إلى ضغط الهواء المحيط، وذلك إذا توفرت هذه الميزة. سيتم عرض ضغط المعزز الناتج عن نظام الشحن التوربيني.

الاقتصاد الفوري للوقود : تعرض الاقتصادي الحالي في استهلاك الوقود باللتر لكل ١٠٠ كيلومتر (لتر/١٠٠ كم) أو بالميل لكل غالون (ميل/غالون). ويعكس هذا الرقم فقط مستوى اقتصاد الوقود حاليًا للمركبة ويتغير بشكل متكرر حسب تغير ظروف القيادة. لا يمكن إعادة ضبط قيمة الشاشة.

Oil Pressure (ضغط الزيت) : تعرض ضغط الزيت حاليًا بالكيلوباسكال (kPa) أو بالباوند لكل بوصة مربعة (psi).

Oil Temperature (درجة حرارة الزيت) : تعرض درجة حرارة الزيت الحالية بالدرجات المئوية (°C) أو الدرجات الفهرنهايتية (°F).

١١٠ العادات وعناصر التشغيل

المنقضي منذ آخر إعادة تعيين للمؤقت. لإعادة تعيين المؤقت إلى صفر، اضغط على البكرة للوصول إلى القائمة بينما تكون هذه الشاشة نشطة.

يعرض الوقود المستخدم تقديرًا لعدد الترات أو الغالونات التي تم استهلاكها من الوقود منذ آخر إعادة تعيين. يمكن إعادة تعيين الوقود المستخدم بالضغط على البكرة واختيار إعادة تعيين الوقود المستخدم في القائمة.

دورة القيادة الحالية : تعرض معلومات تتعلق بدورة القيادة الحالية بما في ذلك المسافة المقطوعة ومتوسط الاقتصاد في استهلاك الوقود والوقت الإجمالي. ستم إعادة تعيينها بعد اكتمال دورة القيادة.

مساعدة السائق : في حالة التجهيز، تعرض حالات جميع أنظمة السلامة النشطة.

عمر الزيت : تعرض تقديرًا لعمر الزيت المفيد المتبقي. إذا تم عرض REMAINING OIL LIFE 99% (عمر الزيت المتبقي هو ٩٩٪)، فيعني هذا بقاء ٩٩٪ من عمر الزيت الحالي.

عند انخفاض عمر الزيت المتبقي، ستظهر الرسالة Change Engine Oil Soon (تغيير زيت المحرك بشكل عاجل) على الشاشة. يجب تغيير الزيت بأسرع وقت ممكن. راجع زيت المحرك ٢٦١. بالإضافة إلى قيام

شاشة العرض الأمامية

تحذير

إذا كانت صورة الشاشة العلوية شديدة السطوع أو مرتفعة للغاية في مجال رؤيتك، فقد تستغرق المزيد من الوقت لرؤية الأشياء التي ترغب في رؤيتها إذا كان الجو مظلمًا بالخارج. تأكد من أن صورة الشاشة العلوية معتمدة وفي موضع منخفض في مجال رؤيتك.

إذا كانت المركبة مزودة بشاشة علوية (HUD)، فإنه يتم عرض بعض المعلومات المتعلقة بتشغيل المركبة على الزجاج الأمامي. يتم عرض الصورة من خلال عدسة الشاشة العلوية الموجودة بأعلى لوحة أجهزة القياسات. تظهر المعلومات كصورة متجهة نحو مقدمة السيارة.

تنبيه

إذا حاولت استخدام صورة الشاشة العلوية كمساعد للركن، فقد تخطئ في تقدير المسافة وتتسبب في إحقاق الضرر بالمركبة. لا تستخدم صورة الشاشة العلوية كمساعد ركن.

نظام عمر زيت المحرك بمراقبة عمر الزيت، يُوصى بإجراء صيانة إضافية في جدول الصيانة. راجع كتيب "جدول الصيانة".

يجب إعادة تعيين شاشة عمر الزيت بعد كل تغيير للزيت. حيث لا تتم إعادة الضبط تلقائيًا. لا تقم بإعادة تعيين شاشة عمر الزيت بشكل غير منظم في أي وقت آخر بخلاف الوقت الذي يتم فيه تغيير الزيت. حيث لا يمكن إعادة ضبطه بدقة حتى يتم تغيير الزيت في المرة التالية. راجع نظام عمر زيت المحرك ٢٦٣.

عمر فلتر الهواء : إذا كانت مجهزة، يعرض تقديرًا للعمر المتبقي لاستخدام فلتر هواء المحرك وحالة النظام. عمر فلتر هواء المحرك ٩٥% يعني أن ٩٥% من عمر فلتر الهواء الحالي لا زال متبقيًا. سينم عرض الرسائل بناءً على عمر فلتر هواء المحرك وحالة النظام. عند ظهور الرسالة

REPLACE AT NEXT OIL CHANGE

(استبدله في عملية تغيير الزيت التالية)،

ينبغي استبدال فلتر هواء المحرك في فترة تغيير الزيت التالية. عند ظهور الرسالة REPLACE NOW "استبدله الآن"، ينبغي استبدال فلتر هواء المحرك في أقرب وقت ممكن.

العدادات وعناصر التشغيل ١١١

HUD : اضغط أو ارفع من أجل جعل صورة الشاشة العلوية (HUD) في الوسط. يمكن ضبط صورة الشاشة العلوية لأعلى ولأسفل فقط، وليس للجانبين.

INFO : اضغط لتحديد طريقة العرض. كل ضغطة ستؤدي لتغيير عرض الشاشة.

☼± : ارفع واستمر في الضغط لتفتيح الشاشة. اضغط مع الاستمرار لتعتيم الشاشة. واصل الضغط لإيقاف تشغيل الشاشة.

سوف تُعتم صورة الشاشة العلوية وتسطع أوتوماتيكيًا لتعويض الإنارة الخارجية. كما يمكن ضبط مفتاح التحكم في سطوع الشاشة العلوية حسب الحاجة.

يمكن أن تضيء صورة الشاشة العلوية مؤقتًا تبعًا لزاوية وموضع ضوء الشمس على الشاشة العلوية، وهذا يعد أمرًا طبيعيًا.

قد تؤدي النظارات الشمسية المستقطبة إلى صعوبة رؤية صورة الشاشة العلوية.

خيار تدوير شاشة العرض الرأسية (HUD)

يتم توفير هذه الميزة ليتسنى ضبط زاوية صورة الشاشة العلوية (HUD).

اضغط على البكرة أثناء تمييز ضبط التدوير للدخول إلى وضع Adjust "الضبط". قم بالتمرير لضبط زاوية عرض HUD (الشاشة العلوية). اضغط على البكرة لتأكيد الإعداد

- الصوت
- الهاتف
- الملاحه
- الأداء

- ميزات مساعدة السائق
- رسائل المركبة

يمكن محو بعض رسائل أو تنبيهات المركبة المعروضة على الشاشة العلوية من خلال استخدام عناصر تشغيل عجلة القيادة. راجع رسائل المركبة ☼ ١١٣.



يوجد مفتاح التحكم في الشاشة العلوية على يسار عجلة القيادة.

لضبط صورة الشاشة العلوية:

١. اضبط مقعد السائق.
٢. ابدأ بتشغيل المحرك.
٣. استخدم الإعدادات التالية لضبط الشاشة العلوية.

يمكن عرض معلومات الشاشة العلوية بلغات متعددة في بعض المركبات. يمكن عرض قيم قراءة عداد السرعة والقيم الرقمية الأخرى بالوحدات الإنجليزية أو المترية.

يتم تغيير تحديد اللغة من خلال الراديو ويتم تغيير وحدات القياس في مركز معلومات السائق (DIC). راجع الإعدادات ☼ ١٦٦ و"الخيارات" ضمن مجموعة أجهزة القياسات (مستوى القاعدة) ☼ ٨٨ أو مجموعة أجهزة القياسات (الطراز المطور) ☼ ٩٠.

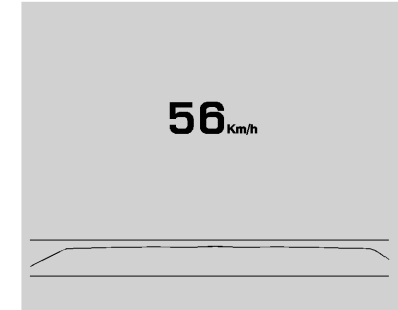

عرض الشاشة العلوية على الزجاج الأمامي

قد تعرض الشاشة العلوية بعض معلومات المركبة والرسائل أو التنبيهات التالية الخاصة بالمركبة:

- Speed (السرعة)

١١٢ العدادات وعناصر التشغيل

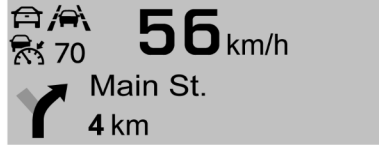

عرض الملاحة : يعرض ذلك السرعة الرقمية، والمؤشرات من طريقة عرض السرعة إلى جانب معلومات الملاحة انعطافة بانعطافة، ومؤشر السيارة الأمامية، ومساعدة تحذير مغادرة الحارة المرورية/ الحفاظ على الحارة المرورية، والنظام التلاؤمي للتحكم في ثبات السرعة، وضبط السرعة في بعض المركبات. يتم عرض اتجاه البوصلة عندما يكون اتجاه الملاحة غير نشط.

تنبيهات الملاحة خطوة بخطوة المعروضة في مجموعة العدادات تظهر أيضًا في أي منظر من مناظر الشاشة العلوية.

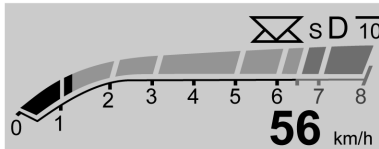

السرعة. تظهر بعض المعلومات فقط بالمركبات التي تحتوي على هذه الميزات عندما تكون نشطة.

56 km/h

106.7 WCAL
Song Title
FM

عرض الصوت/الهاتف : يعرض ذلك السرعة الرقمية، والمؤشرات من طريقة عرض السرعة إلى جانب معلومات الصوت/الهاتف، ومؤشر السيارة الأمامية، ومساعدة تحذير مغادرة الحارة المرورية/ الحفاظ على الحارة المرورية، والنظام التلاؤمي للتحكم في ثبات السرعة، وضبط السرعة. يتم عرض محطة الراديو الحالية ونوع الوسائط والمكالمات الواردة.

جميع مناظر الشاشة العلوية تعرض سريعًا معلومة صوتية عندما يستخدم السائق عناصر تشغيل عجلة القيادة لضبط أوضاع ضبط الصوت المعروضة في مجموعة العدادات.

المكالمات الهاتفية الواردة التي تظهر في مجموعة العدادات، تظهر أيضًا في أي منظر من مناظر الشاشة العلوية.

وحفظه. قد لا تتوافر هذه الميزة سوى في الوضع P (الركن). راجع مجموعة أجهزة القياسات (مستوى القاعدة) ٨٨ أو مجموعة أجهزة القياسات (الطراز المطور) ٩٠.

ضبط نمط حد السرعة

يمكن تغيير نمط حد السرعة إلى شريط حد السرعة أو علامة حد السرعة من قائمة الخيارات. اضغط على البكرة أثناء تمييز نمط حد السرعة لتغيير نمط علامة السرعة أو إيقاف تشغيله.

مناظر الشاشة العلوية

هناك أربعة مناظر متاحة في الشاشة العلوية. بعض معلومات المركبة ورسائل أو تنبيهات المركبة يمكن عرضها في أي منظر.

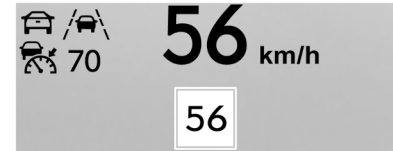

عرض السرعة : لعرض السرعة الرقمية بالوحدات الإنجليزية أو المترية ومحدد السرعة ومؤشر التحذير من سيارة أمامك وتحذير مغادرة الحارة المرورية/مساعد الحفاظ على الحارة المرورية والنظام التلاؤمي للتحكم في ثبات السرعة وضبط

١١٣ العادات وعناصر التشغيل

اتبع التعليمات الواردة في الرسائل. يعرض النظام رسائل حول المواضيع التالية:

- رسائل خدمة
- مستويات السوائل
- أمان المركبة
- الفرامل
- القيادة
- أنظمة التحكم في التعليق
- أنظمة مساعدة السائق
- مثبت السرعة
- الإنارة واستبدال اللبنة
- أنظمة المسح/الغسل
- الأبواب والنوافذ
- أحزمة الأمان
- نظام أنظمة الوسادة الهوائية
- المحرك وناقل الحركة
- ضغط الإطارات
- البطارية

رسائل طاقة المحرك

تم خفض قوة الدفع

تظهر هذه الرسالة عندما تنخفض طاقة الدفع بالمركبة. قد يؤثر تخفيض طاقة الدفع في قدرة السيارة على التسارع. إذا ظهرت هذه الرسالة ولكن لم تلاحظ أي انخفاض في الأداء، فتابع القيادة نحو وجهتك. قد

• الشاشة العلوية مضبوطة على ارتفاع مناسب.

- عدم ارتداء نظارات شمسية مستقطبة.
- نظافة الزجاج الأمامي وعدسة HUD.

إذا كانت صورة الشاشة العلوية غير صحيحة، فتصل بالوكيل.

الزجاج الأمامي هو جزء من نظام HUD. في حالة ضرورة استبدال الزجاج الأمامي، راجع استبدال الزجاج الأمامي ٢٧٧.

رسائل المركبة

تُشير الرسائل المعروضة في مركز معلومات السائق (DIC) إلى حالة المركبة أو إلى ضرورة اتخاذ بعض الإجراءات لتصحيح مشكلة. وقد تظهر العديد من الرسائل بصورة متتالية.

يمكن تأكيد الاطلاع على الرسائل التي لا تتطلب إجراءات فورية ومسحها بالضغط على البكرة. لا يمكن مسح الرسائل التي تتطلب إجراءات فورية إلا بعد تنفيذ تلك الإجراءات.

وينبغي اتخاذ جميع الرسائل على محمل الجد؛ حيث إن مسح الرسالة لا يعمل على تصحيح المشكلة.

إذا ظهرت رسالة SERVICE (خدمة)، راجع وكيلك.

عرض الأداء : لعرض السرعة الرقمية والمؤشرات من عرض السرعة مع قراءة عدد لفات المحرك في الدقيقة وأوضاع صندوق التروس وأوضاع ضوء توقيت نقل الحركة (السلسلة V فقط) ومؤشر تغيير التروس.

تظهر مصابيح توقيت النقل في الجزء العلوي من الشاشة مع زيادة في عدد لفات المحرك في الدقيقة، وذلك إذا توقفت هذه الميزة. صفوف الإنارة تقترب من بعضها البعض باقترب نقاط النقل لبعضها البعض. قم بتغيير التروس قبل اندماج الإضاءة مع بعضها في حال صدور العرض. وقم بالتعبير على الفور في حال صدور وميض من الإنارة. راجع الوضع اليدوي ٢٠٩.

العناية بالشاشة العلوية

نظف الزجاج الأمامي من الداخل لإزالة أي أوساخ أو طبقات قد تقلل من حدة أو وضوح صورة الشاشة العلوية.

قم بتنظيف عدسة الشاشة العلوية بمنديل ناعم ومنظف زجاج. امسح العدسة برفق، ثم جفها.

استكشاف أخطاء HUD وإصلاحها

إذا تعذرت رؤية صورة الشاشة العلوية عند تشغيل مفتاح الإشعال، فتتحقق مما يلي:

- عدم تغطية أي جسم لعدسة HUD.
- إعداد سطوع HUD غير مضبوط على السطوع التام أو التعتيم التام.

١١٤ العدادات وعناصر التشغيل

ينخفض الأداء في المرة القادمة لقيادة المركبة في ظروف معينة. يمكن قيادة المركبة أثناء عرض هذه الرسالة، ولكن قد ينخفض الحد الأقصى للتسارع والسرعة. عند استمرار ظهور هذه الرسالة، أو عرضها بشكل متكرر، يجب التوجه بالمركبة إلى الوكيل لإجراء الخدمة في أقرب وقت ممكن.

سيتم تعطيل الدفع في ظل ظروف تشغيل معينة. حاول إعادة تشغيل المركبة بعد إيقاف تشغيل الإشعال لمدة دقيقتين.

رسائل سرعة المركبة

تحدد السرعة إلى XXX كم/ساعة (ميل في الساعة)

تُظهر هذه الرسالة أن سرعة المركبة محدودة بالسرعة المعروضة. السرعة المحدودة هي حماية لمختلف أنظمة الدفع والأنظمة المختلفة في المركبة، مثل التسخيم، الحرارة، الفرملة، التعليق، السائق في سن المراهقة إذا توفر، أو الإطارات.

إضفاء الطابع الشخصي على المركبة

فيما يلي جميع الميزات المتاحة لتخصيص المركبة. قد لا تتوفر بعض الميزات، وذلك على حسب المركبة.

لتتعرف على ميزات النظام، والتطبيقات، والميزات الشخصية والوظائف، راجع الإعدادات ١٦٦.

للوصول إلى قائمة تخصيص السيارة:

١. قم بلمس رمز الإعدادات على الصفحة الرئيسية بشاشة المعلومات والترفيه.

٢. المس السيارة لعرض قائمة بالخيارات المتاحة.

٣. المس لتحديد إعداد الميزة المطلوبة.

٤. قم بلمس أو لإطفاء ميزة ما أو تشغيلها.

٥. المس X للانتقال إلى أعلى مستوى لقائمة الإعدادات.

قد تحتوي القائمة على ما يلي:

تذكير المقعد الخلفي

يؤدي هذا إلى صدور صفارة ورسالة عند فتح الباب الخلفي قبل أو أثناء تشغيل السيارة.

المس إيقاف أو تشغيل.

Driver Mode Customization (تخصيص وضع السائق)

المس، وقد يتم عرض ما يلي:

- وضع قيادتي
- وضع V
- إظهار

وضع قيادتي

المس، وقد يتم عرض ما يلي:

- صوت المحرك
- القيادة
- العربة
- أداء الفرامل

للحصول على معلومات حول نطاق الإعدادات، راجع "تخصيص وضع السائق" في التحكم بوضع القيادة ٢١٥.

وضع V

المس، وقد يتم عرض ما يلي:

- صوت المحرك
- القيادة
- العربة
- أداء الفرامل
- نقل القدرة

للحصول على معلومات حول نطاق الإعدادات، راجع "تخصيص وضع السائق" في التحكم بوضع القيادة ٢١٥.

إظهار

يعرض هذا الإعداد إعدادات التعامل والأداء على شاشة المعلومات والترفيه عند تغيير أوضاع القيادة.

المس Off (إيقاف تشغيل) أو On (تشغيل)

١١٥ العدادات وعناصر التشغيل

المس إيقاف أو تشغيل.

أنظمة الكشف/التصادم

المس، وقد يتم عرض ما يلي:

- نوع التنبيه
- نظام التصادم الأمامي
- ميزة كشف المشاة من الأمام
- إنذار تغيير حارة السير
- شد حزام المقعد
- تنبيه التقاطعات المرورية الخلفية
- اكتشاف المشاة من الخلف
- إنذار التكيّف مع حركة السير
- رموز مساعد الركن بالكاميرا الخلفية

نوع التنبيه

يحدد هذا الإعداد نوع تعليقات السيارة المتوفرة، إما بواسطة الصفارة أو نبضات في المقعد، وذلك عند تعرضك لخطر الاصطدام بأحد الأجسام.

المس إشارات صوتية أو تنبيه الأمان في المقعد.

نظام التصادم الأمامي

يمكن لهذا الإعداد التنبيه بحدوث اصطدام محتمل مع وجود سيارة مكتشفة أمامك ويمكنه استخدام فرامل للمساعدة في تقليل شدة التصادم.

المقاعد ذاتية التدفئة

يعمل هذا الإعداد أوتوماتيكيًا على تشغيل وتنظيم تدفئة المقاعد عندما تكون درجة حرارة المقصورة باردة. يمكن إيقاف تشغيل تدفئة المقاعد الأوتوماتيكية باستخدام أزرار تدفئة المقاعد على الرف الأوسط. راجع تدفئة المقاعد الأمامية وتهويتها ٣٩.

إذا كانت المركبة مجهزة بميزة تدفئة عجلة القيادة الأوتوماتيكية، فستعمل هذه الميزة عند تشغيل تدفئة المقاعد أوتوماتيكيًا.

المس Off (إيقاف تشغيل) أو On (تشغيل)

مزيل الضباب التلقائي

هذا الإعداد يقوم أوتوماتيكيًا بتشغيل مزيل الضباب الأمامي عند بدء تشغيل المحرك.

المس Off (إيقاف تشغيل) أو On (تشغيل)

مزيل الضباب الخلفي التلقائي

هذا الإعداد يقوم أوتوماتيكيًا بتشغيل مزيل الضباب الخلفي عند بدء تشغيل المحرك.

المس Off (إيقاف تشغيل) أو On (تشغيل)

Ionizer

تساعد هذه الميزة في حالة توافرها وتشغيلها على تنظيف الهواء الموجود داخل المركبة وإزالة الملوثات مثل غبار الطلع والروائح والغبار. راجع نظام التحكم الأوتوماتيكي الثاني بالمناخ ١٧٩.

المناخ وجودة الهواء

المس، وقد يتم عرض ما يلي:

- سرعة المروحة التلقائية
- حساس جودة الهواء
- المقاعد ذاتية التبريد
- المقاعد ذاتية التدفئة
- مزيل الضباب التلقائي
- مزيل الضباب الخلفي التلقائي
- Ionizer

سرعة المروحة التلقائية

يحدد هذا الإعداد مقدار تدفق الهواء عندما يكون إعداد مروحة التحكم في المناخ هو Auto Fan (مروحة تلقائية).

المس منخفضة أو متوسطة أو عالية.

حساس جودة الهواء

يقوم هذا الإعداد بتحويل النظام إلى "وضع إعادة تدوير" بحسب جودة الهواء الخارجي.

المس إيقاف تشغيل أو حساسية منخفضة أو حساسية عالية.

المقاعد ذاتية التبريد

يعمل هذا الإعداد أوتوماتيكيًا على تشغيل وتنظيم تهوية المقاعد عندما تكون درجة حرارة المقصورة دافئة. راجع تدفئة المقاعد الأمامية وتهويتها ٣٩.

المس Off (إيقاف تشغيل) أو On (تشغيل)

١١٦ العدادات وعناصر التشغيل

المس إيقاف تشغيل أو تنبيه أو التنبيه والفرملة.

ميزة كشف المشاة من الأمام

قد تساعد هذه الميزة في تجنب أو الحد من الضرر الناتج عن التصادمات الأمامية مع المشاة القريبين.

راجع نظام فرملة المشاة بالأمام (FPB) ⇨
٢٤٥.

المس إيقاف تشغيل أو تنبيه أو التنبيه والفرملة.

إنذار تغيير حارة السير

يقرر هذا الإعداد مسألة عرض إنذار على المرايا الخارجية لمساعدتك في تجنب الاصطدام بسيارة في النقطة غير المرئية أو بسيارة تقترب بسرعة من النقطة غير المرئية، وذلك أثناء قيامك بمناورة لتغيير الحارة المرورية. راجع تنبيه تغيير حارة السير (LCA) ⇨
٢٤٧.

المس Off (إيقاف تشغيل) أو On (تشغيل)

شد حزام المقعد

يقوم هذا الإعداد تلقائيًا بضبط أحزمة الأمان لتناسب بإحكام عند ربطها. يتم شد أحزمة الأمان عند ربط حزام الأمان لأول مرة وأثناء القيادة أو ظروف الطريق القاسية.

المس Off (إيقاف تشغيل) أو On (تشغيل)

تنبيه التقاطعات المرورية الخلفية

يحدد هذا الإعداد ظهور إنذار في حالة اكتشاف السيارة لمرور خلفي متعارض مع سيارتك أثناء وجود السيارة في وضع R (رجوع). راجع أنظمة المساعدة للركن أو الرجوع للخلف ⇨
٢٣٤.

المس Off (إيقاف تشغيل) أو On (تشغيل)

اكتشاف المشاة من الخلف

يحدد هذا الإعداد ما إذا كان سيعرض تنبيه عند اكتشاف السيارة مرور مشاة خلف المركبة عندما تكون في الوضع R (الرجوع للخلف). راجع تنبيه وجود مشاة في الخلف ⇨
٢٤٠.

المس إيقاف تشغيل أو تنبيه أو التنبيه والفرملة.

إنذار التكيّف مع حركة السير

يحدد هذا الإعداد مسألة عرض إنذار عندما تتوقف السيارة تمامًا بواسطة النظام التلاؤمي للتحكم في ثبات السرعة ثم تبدأ السيارة التي أمامك في التحرك مرة أخرى. راجع ميزة التحكم في السرعة التلاؤمية (متقدم) ⇨
٢٢٤.

المس Off (إيقاف تشغيل) أو On (تشغيل)

رموز مساعد الركن بالكاميرا الخلفية

يقوم هذا الإعداد بتمكين رموز نظام مساعد الركن بالكاميرا الخلفية. راجع أنظمة المساعدة للركن أو الرجوع للخلف ⇨
٢٣٤.

المس Off (إيقاف تشغيل) أو On (تشغيل)

الراحة والملاءمة

المس، وقد يتم عرض ما يلي:

- مستوى صوت التنبيه
- إمالة المرأة أثناء السير إلى الخلف
- الطي الأوتوماتيكي للمرايا
- مستشعرات الأمطار في المساحات
- Hands Free Liftgate/Trunk Control (التحكم حر اليدين في صندوق الأمتعة/ الباب الخلفي)

مستوى صوت التنبيه

يحدد هذا الإعداد مستوى صوت الصفارة.

المس عناصر التحكم في شاشة المعلومات والترفيه لضبط مستوى الصوت.

إمالة المرأة أثناء السير إلى الخلف

وعندما تكون في وضع التشغيل، ستم إمالة مرآة السائق، أو الراكب، أو مرآتي السائق والراكب الخارجيتين إلى الأسفل عندما يتم تغيير وضع المركبة إلى R (الرجوع) لتحسين رؤية الأرض بالقرب من العجلات الخلفية.

١١٧ العدادات وعناصر التشغيل

قفل الباب تلقائيًا

عند تشغيل هذه الميزة، سيتم قفل جميع الأبواب أوتوماتيكيًا عند تحول المركبة إلى الوضع P (الركن). سيتم إلغاء تأمين الأبواب أوتوماتيكيًا عند تحول المركبة إلى الوضع P (الركن).

المس إيقاف أو تشغيل.

قفل الباب المؤجل

يؤخر هذا الإعداد قفل أبواب السيارة.

المس Off (إيقاف تشغيل) أو On (تشغيل)

القفل والفتح والتشغيل عن بُعد

المس، وقد يتم عرض ما يلي:

- مؤشر الإعلام بالفتح عن بُعد
- إعلام بالقفلة عن بُعد
- فتح الباب عن بُعد
- تشغيل المقاعد ذاتية التبريد عند التشغيل عن بُعد
- تشغيل المقاعد ذاتية التدفئة عند التشغيل عن بُعد
- تشغيل النوافذ عن بُعد
- قفل الأبواب الأوتوماتيكي
- قفل الأبواب السلبي
- تنبيه نسيان المفتاح في السيارة
- تنبيه إزالة مفتاح التحكم عن بُعد من السيارة

المس Off (إيقاف تشغيل)، أو On (تشغيل) الفتح فقط.

الإشارة

المس، وقد يتم عرض ما يلي:

- مصابيح تحديد موقع السيارة
- إشارة ما بعد الخروج

مصابيح تحديد موقع السيارة

يعمل هذا الإعداد على وميض المصابيح الرئيسية للمركبة عند الضغط على  في مفتاح التحكم عن بُعد.

المس Off (إيقاف تشغيل) أو On (تشغيل)

إشارة ما بعد الخروج

يحدد هذا الإعداد مدة إضاءة المصابيح الرئيسية بعد إيقاف تشغيل السيارة ومغادرتها.

المس إيقاف تشغيل أو ٣٠ ثانية أو ٦٠ ثانية أو ١٢٠ ثانية.

أقفال الأبواب الأوتوماتيكية



المس، وقد يتم عرض ما يلي:

- قفل الباب تلقائيًا
- قفل الباب المؤجل

فقد تتنقل من وضعها المائل عندما يتم تغيير المركبة من R (الرجوع) أو إيقاف تشغيلها. راجع مرايا الإمالة إلى الوضع العكسي  ٢٦.

المس إيقاف تشغيل أو تشغيل - السائق والراكب أو تشغيل - السائق أو تشغيل - الراكب.

الطي الأوتوماتيكي للمرايا

يقوم هذا الإعداد بضبط المرايا الخارجية عند قفل المركبة وفتحها. اضغط على  بمفتاح التحكم عن بُعد أو زر القفل بمقبض الباب لطي المرايا. اضغط على  بمفتاح التحكم عن بُعد أو زر الفتح بمقبض الباب لبسط المرايا. راجع طي المرايا  ٢٥.

المس إيقاف أو تشغيل.

مستشعرات الأمطار في الماسحات

يعمل هذا الإعداد أوتوماتيكيًا على تشغيل الماسحات عند اكتشاف رطوبة، وتعمل الماسحات في الوضع المتقطع.

المس معطل أو مفعّل.

Hands Free Liftgate/Trunk Control

(التحكم حر اليدين في صندوق الأمتعة / الباب الخلفي)

يمكن تشغيل صندوق الأمتعة بحركة ركل أسفل المصد الخلفي في مكان الشعار المعروف. راجع صندوق المركبة  ١٧.

مؤشر الإعلام بالفتح عن بُعد

يقوم هذا الإعداد بتشغيل وميض المصابيح الخارجية عند فتح قفل السيارة بواسطة مفتاح التحكم عن بُعد.

المس إيقاف تشغيل أو المصابيح.

إعلام بالقفْل عن بُعد

يحدد هذا الإعداد كيفية استجابة السيارة عند قفلها بواسطة مفتاح التحكم عن بُعد.

المس إيقاف تشغيل أو المصابيح والبوق أو المصابيح فقط أو البوق فقط.

فتح الباب عن بُعد

يختار هذا الإعداد بين فتح قفل كل الأبواب أو باب السائق فقط عند الضغط على **1** من مفتاح التحكم عن بُعد.

المس كل الأبواب أو باب السائق.

تشغيل المقاعد ذاتية التبريد عند التشغيل عن بُعد

يشتغل هذا الإعداد تلقائيًا على المقاعد المزودة بميزة تهوية المقاعد عند استخدام وظيفة بدء التشغيل عن بُعد في الأيام الساخنة. راجع تدفئة المقاعد الأمامية وتهويتها **٣٩** وبدء تشغيل المركبة عن بُعد **١٢**.

المس إيقاف أو تشغيل.

تشغيل المقاعد ذاتية التدفئة عند التشغيل عن بُعد

يشتغل هذا الإعداد تلقائيًا على المقاعد المزودة بميزة تدفئة المقاعد عند استخدام وظيفة بدء التشغيل عن بُعد في الأيام الباردة. راجع تدفئة المقاعد الأمامية وتهويتها **٣٩** وبدء تشغيل المركبة عن بُعد **١٢**.

إذا كانت المركبة مجهزة بميزة تدفئة عجلة القيادة الأوتوماتيكية، فستعمل هذه الميزة عند تشغيل تدفئة المقاعد أوتوماتيكيًا عن بُعد.

المس إيقاف أو تشغيل.

تشغيل النواذع عن بُعد

إذا توفرت هذه الميزة فإنها ستنجح عملية التشغيل عن بُعد للنواذع بواسطة مفتاح التحكم عن بُعد. راجع Remote Keyless Entry (RKE) System Operation (عمليات نظام الدخول بدون مفتاح) **٦**.

المس Off (إيقاف تشغيل) أو On (تشغيل)

قفْل الأبواب الأوتوماتيكي

يحدد هذا الإعداد أي الأبواب التي سيتم فتح قفلها عند استخدام الزر في مقبض باب السائق لفتح قفل السيارة.

المس كل الأبواب أو باب السائق فقط.

قفْل الأبواب السلبي

يحدد هذا الإعداد ما إذا كان سيتم قفل السيارة أوتوماتيكيًا أو قفلها وتبنيها بعد إغلاق كل الأبواب وانصرافك بعيدًا بواسطة مفتاح الدخول عن بُعد. راجع Remote Keyless Entry (RKE) System Operation (عمليات نظام الدخول بدون مفتاح) **٦**.

المس إيقاف تشغيل أو التشغيل مع صوت البوق أو تشغيل.

تنبيه نسيان المفتاح في السيارة

تصدر هذه الميزة صوت تنبيه عند ترك مفتاح التحكم عن بُعد داخل المركبة. وتتيح هذه القائمة أيضًا تمكين تنبيه Remote No Longer in Vehicle Alert (لم تعد إمكانية دخول المركبة عن بُعد متاحة).

المس Off (إيقاف تشغيل) أو On (تشغيل)

تنبيه إزالة مفتاح التحكم عن بُعد من السيارة

تصدر هذه الميزة صوت البوق ثلاث مرات عند الخروج من مركبة قيد التشغيل باستخدام مفتاح التحكم عن بُعد.

المس Off (إيقاف تشغيل) أو On (تشغيل)

وضع الجلوس

المس، وقد يتم عرض ما يلي:

- ذاكرة استخدام المقعد

العدادات وعناصر التشغيل ١١٩

نظام التحكم الشامل

عن بعد

برمجة نظام التحكم الشامل

عن بعد

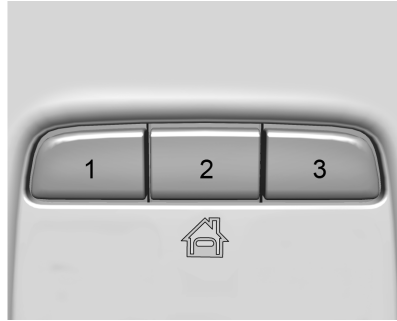

توجد هذه الأزرار في الكونسول العلوي
حال توفرها في المركبة.

يجل هذا النظام محل ثلاثة أجهزة إرسال
للتحكم عن بعد بعد أقصى يتم استخدامها
لتشغيل أجهزة مثل أجهزة فتح باب المراب
وأنظمة الأمن والأجهزة الأوتوماتيكية
بالمنزل. هذه الإرشادات توضح كيفية
التعامل مع جهاز فتح باب المراب ولكن
يمكن استخدامها مع أي جهاز آخر.

وضع خدمة الركن

سيؤدي هذا إلى وقف نظام المعلومات
والترفيه وعناصر تشغيل عجلة القيادة. قد
يحدّ ذلك من الوصول إلى أماكن التخزين
بالسيارة، إذا توفرت هذه الميزة.

لتمكين وضع الخادم:

١. أدخل الرمز المكون من أربعة أرقام على
لوحة المفاتيح.

٢. المس "Enter" للانتقال إلى شاشة
التأكيد.

٣. أعد إدخال الرمز المكون من أربعة
أرقام.

المس قفل أو "إلغاء تأمين" لقفل النظام أو
إلغاء القفل. المس Back للعودة إلى القائمة
السابقة.

• ذاكرة الخروج من المقعد

ذاكرة استخدام المقعد

تقوم هذه الميزة تلقائيًا باستدعاء الأوضاع
المحفوظة من قبل في زر ١ أو ٢ عند
تحويل الإشعال من إيقاف التشغيل إلى
ACC/ACCESSORY (الملحقات). راجع
المقاعد المضبوطة من خلال الذاكرة ٣٦.

المس Off (إيقاف تشغيل) أو On (تشغيل)

ذاكرة الخروج من المقعد

تقوم هذه الميزة باستدعاء مواضع زر
الخروج المخزن سابقًا تلقائيًا عند تغيير
الإشعال من وضع on (التشغيل) أو
ACC/ACCESSORY (الملحقات) إلى off
(إيقاف التشغيل) وفي حالة فتح باب السائق
أو إذا كان مفتوحًا. راجع المقاعد المضبوطة
من خلال الذاكرة ٣٦.

المس Off (إيقاف تشغيل) أو On (تشغيل)

وضع السائق المراهق

راجع "السائق المراهق" تحت العنوان
الإعدادات ١٦٦.

١٢٠ العادات وعناصر التشغيل

لا تستخدم النظام العالمي للتحكم عن بعد مع أي جهاز لفتح باب المرآب لا يتمتع بخاصية التوقف والتراجع. ويشمل هذا أي طراز من أجهزة فتح باب المرآب المصنوعة قبل الأول من أبريل/نيسان ١٩٨٢.

اقرأ كافة هذه التعليمات قبل برمجة النظام العالمي للتحكم عن بعد. وقد يكون من الأفضل الحصول على مساعدة شخص آخر معك أثناء عملية البرمجة.

احتفظ بجهاز الإرسال الأصلي المحمول لاستخدامه في مركبات أخرى بالإضافة إلى البرمجة المستقبلية. احرص على محو إعدادات البرمجة عند بيع المركبة. راجع "مسح أزرار النظام العالمي للتحكم عن بعد" لاحقاً في هذا القسم.

لبرمجة جهاز فتح باب المرآب، قم بركن المركبة في الخارج بمحاذاة جهاز استقبال فتح باب المرآب وأمامه مباشرة. تحقق من عدم وجود أي عقبات أو أشخاص بالقرب من باب المرآب.

احرص على توفير بطارية جديدة لجهاز الإرسال المحمول وذلك لسهولة وسرعة إرسال إشارة ذبذبات الراديو.

برمجة النظام العالمي للتحكم عن بعد

لاستفسار أو المساعدة بشأن البرمجة، راجع www.homelink.com/gm.

تتضمن عملية البرمجة إجراءات حساسة للوقت، وفي حالة تجاوز المدة المسموحة قد يتعين إعادة الإجراء من البداية. ولبرمجة ما يصل إلى ثلاثة أجهزة:

١. أمسك طرف جهاز الإرسال المحمول بحيث يكون طرفه على مسافة ٣-٨ سم (١-٣ بوصات) من أزرار النظام العالمي للتحكم عن بعد، مع النظر إلى ضوء المؤشر. يتم توفير جهاز الإرسال المحمول من خلال الجهة المصنعة لمستقبل جهاز فتح باب المرآب.

٢. في الوقت نفسه، اضغط مع الاستمرار على كل من زر جهاز الإرسال المحمول وأحد أزرار النظام العالمي للتحكم عن بعد المطلوب استخدامها لتشغيل باب المرآب. لا ترفع أصبعك عن الزرين لحين تغير ضوء المؤشر من الوميض البطيء إلى الوميض السريع. وعندئذ حرر كلا الزرين.

وقد تتطلب بعض أجهزة فتح بوابات الجراجات إلغاء الخطوة الثانية واستخدام الإجراء المذكور في "إشارات الراديو لبعض أجهزة تشغيل البوابات" الموضح لاحقاً في هذا القسم.

٣. اضغط مع الاستمرار على زر النظام العالمي للتحكم عن بعد الذي تمت برمجته حديثاً لمدة خمس ثوان مع مراقبة مصباح المؤشر وتنشيط باب المرآب.

• إذا استمرت الإضاءة بثبات أو إذا تحرك باب المرآب عند الضغط على الزر فهذا دليل على نجاح عملية البرمجة. لا يوجد داع لإتمام الخطوات من ٤ إلى ٦.

• إذا لم يعمل مصباح المؤشر أو لم يتحرك باب المرآب فقد يلزم الضغط على الزر مرة أخرى. في المرة الثانية، اضغط مع الاستمرار على الزر الذي تمت برمجته حديثاً لمدة خمس ثوان. إذا استمر المصباح مضيئاً أو إذا تحرك باب المرآب فهذا دليل على نجاح عملية البرمجة.

• إذا ومض مصباح المؤشر بسرعة لمدة ثائيتين ثم تغير إلى الضوء الثابت ولم يتحرك باب المرآب فواصل البرمجة من الخطوات ٤ حتى ٦.

العدادات وعناصر التشغيل ١٢١

العالمي للتحكم عن بعد ببطء أولاً ثم بسرعة. تابع مع الخطوة رقم ٣ ضمن "برمجة النظام العالمي للتحكم عن بعد" للإتمام.

تشغيل نظام التحكم الشامل عن بعد

استخدام النظام العالمي للتحكم عن بعد

اضغط مع الاستمرار على الزر المناسب في النظام العالمي للتحكم عن بعد لمدة ثانية ونصف على الأقل. يضيء المؤشر أثناء بث الإشارة.

مسح برمجة أزرار النظام العالمي للتحكم عن بعد

احرص على مسح إعدادات الأزرار المبرمجة عند بيع المركبة.
للمحو:

١. اضغط مع الاستمرار على الزرين الخارجيين، حتى يبدأ المؤشر في الوميض. قد يستغرق هذا الأمر حوالي ١٠ ثوانٍ.

٢. وعندئذٍ حرر كلا الزرين.

باب المرآب، فاضغط مع الاستمرار على الزر نفسه مرة ثالثة لمدة ثابنتين ثم حرره.

من المفترض أن يتمكن النظام العالمي للتحكم عن بعد من تشغيل باب المرآب الآن. كرر العملية لبرمجة الزرين الآخرين.

إشارات الراديو لبعض أجهزة تشغيل البوابات

للاستفسار أو المساعدة بشأن البرمجة، راجع www.homelink.com/gm.

يطلب بعض مشغلي البوابة وقوانين الترددات اللاسلكية الكندية أن ينتهي الوقت المخصص لإشارات أجهزة الإرسال أو تنقطع هذه الإشارات بعد عدة ثوانٍ من البث. وقد تكون هذه المدة غير كافية ليلتقط النظام العالمي للتحكم عن بعد الإشارة أثناء البرمجة.

إذا لم تفلح عملية البرمجة، فاستخدم ما يلي بدلاً من الخطوة رقم ٢ في "برمجة النظام العالمي للتحكم عن بعد":

اضغط مع الاستمرار على زر النظام العالمي للتحكم عن بعد مع الضغط على زر جهاز الإرسال المحمول وتحريره كل ثابنتين لعين قبول الإشارة بواسطة النظام العالمي للتحكم عن بعد. وحينها يومض مؤشر النظام

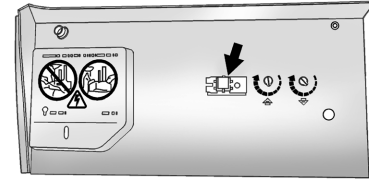

زر التعلم أو الزر الذكي

٤. بعد إتمام الخطوات من ١ إلى ٣، حدد موقع زر التعلم أو الزر الذكي داخل الجراج على جهاز استقبال فتح باب الجراج. قد يختلف اسم الزر ولونه حسب الجهة المصنعة.

٥. اضغط على زر "Learn" (تعرف) أو "Smart" (الذكي) ثم حرره. يلزم إتمام الخطوة ٦ في غضون ٣٠ ثانية من الضغط على هذا الزر.

٦. من داخل المركبة، اضغط مع الاستمرار على الزر الذي تمت برمجته حديثاً في النظام العالمي للتحكم عن بعد لمدة ثابنتين ثم حرره. إذا لم يتحرك باب المرآب أو لم يومض مصباح جهاز استقبال فتح باب المرآب، فاضغط مع الاستمرار على الزر نفسه مرة ثانية لمدة ثابنتين ثم حرره. مرةً أخرى إذا لم يتحرك باب المرآب أو لم يومض مصباح

١٢٢ العدادات وعناصر التشغيل

إعادة برمجة زر واحد في النظام العالمي للتحكم عن بعد

لإعادة برمجة أي زر من أزرار النظام:

١. اضغط مع الاستمرار على أي زر. لا ترفع إصبعك عن الزر.
٢. يبدأ مصباح المؤشر في الوميض بعد ٢٠ ثانية. دون تحرير الزر، انتقل إلى الخطوة ١ في "برمجة النظام العالمي للتحكم عن بعد"

الإضاءة ١٢٣

الإضاءة الخارجية مفاتيح التحكم في المصابيح الخارجية

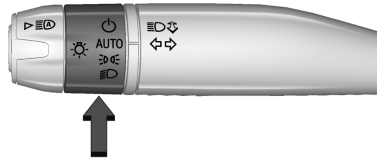

يوجد مفتاح التحكم في المصابيح الخارجية
مُثبتًا على ذراع إشارة الانعطاف.

أدر مفتاح التحكم إلى المواضيع التالية:

ل: لإيقاف تشغيل المصابيح الخارجية. يعود
المقبض إلى الوضع AUTO (تلقائي) بعد
تحريره. أدر إلى ل مرة أخرى لإعادة تنشيط
الوضع AUTO (أوتوماتيكي).

AUTO (الأوتوماتيكي) : لتشغيل المصابيح
الخارجية وإيقاف تشغيلها أوتوماتيكيًا، حسب
الإضاءة الخارجية.

☺: يشعل مصابيح الركن بما في ذلك
جميع المصابيح، ما عدا المصابيح الرئيسية.

مميزات الإضاءة

١٢٨	الإضاءة عند الدخول
١٢٩	الإضاءة عن الخروج
١٢٩	إدارة تحميل البطارية
١٣٠	حماية طاقة البطارية
١٣٠	موفر طاقة البطاريات الخاص بالإضاءة الخارجية

الإضاءة

الإضاءة الخارجية

١٢٣	مفاتيح التحكم في المصابيح الخارجية
١٢٥	أداة التذكير بإيقاف تشغيل المصابيح الخارجية
١٢٥	مغير الضوء العالي/المنخفض بالمصابيح الأمامية
١٢٥	وميض التخطي مصابيح التشغيل النهاري (DRL)
١٢٥	نظام المصابيح الأمامية الأوتوماتيكية
١٢٦	وامضات التحذير من الخطر إشارات الانعطاف وتغيير الحارة
١٢٦	مصابيح الانعطاف

الإضاءة الداخلية

١٢٧	مفتاح التحكم في إضاءة لوحة أجهزة القياسات
١٢٧	إضاءة اللطافة
١٢٧	أضواء السقف
١٢٨	مصابيح القراءة

بذراع إشارة الانعطاف عندما يكون مفتاح التحكم في المصابيح الخارجية في الوضع AUTO أو  لتنشيط نظام IntelliBeam. سيضيء مصباح مجموعة العدادات للإشارة إلى إعادة تنشيط نظام IntelliBeam.

قد لا ينطفئ الضوء العالي أوتوماتيكيا إذا لم يستطع النظام اكتشاف مصابيح مركبة أخرى بسبب أي مما يلي:

- فقد مصباح مصابيح المركبة الأخرى، أو تلفها، أو إعاقة مجال رؤيتها، أو أنه لم يتم كشفها بسبب آخر.
- تغطية مصابيح المركبة الأخرى بالأتربة، و/أو الثلوج، و/أو رذاذ الطريق.
- لا يمكن الكشف عن مصابيح المركبة الأخرى بسبب كثافة العادم أو الدخان أو الضباب أو الثلج أو رذاذ الطريق أو الضباب، أو غير ذلك من العوائق المحمولة جواً.
- عدم نظافة زجاج سيارتك، أو تصدعه، أو إعاقته من قبل شيء من شأنه الحد من مجال رؤية الحساس الضوئي.
- تحميل مركبتك لدرجة أن حافتها الأمامية ترتفع للأعلى، مما يتسبب في جعل الحساس الضوئي يتجه صوب الأعلى، الأمر الذي لا يمكنه من الكشف عن المصابيح الرئيسية ومصابيح المؤخرة.
- القيادة على الطرق المتعرجة أو المرتفعتات.

القيادة بنظام IntelliBeam

لا يقوم النظام بتنشيط المصابيح العالية إلا عند القيادة بسرعة تتجاوز ٤٠ كم/ساعة (٢٥ ميل/ساعة).

يظهر مصباح تشغيل الضوء العالي الأزرق على مجموعة العدادات عندما تضيء مصابيح الضوء العالي.

هناك مستشعر بالقرب من منتصف الزجاج الأمامي يتحكم أوتوماتيكيا في النظام. وينبغي المحافظة على تلك المنطقة من الزجاج الأمامي بعيداً عن الأتربة حتى يسمح بالحصول على أفضل أداء للنظام.

تظل المصابيح الرئيسية العالية قيد التشغيل، تحت التحكم الأوتوماتيكي، حتى حدوث إحدى الحالات التالية:

- كشف النظام عن المصابيح الرئيسية لمركبة تقترب من مركبتك.
- كشف النظام عن المصابيح الخلفية لمركبة تسبق مركبتك.
- سطوع الضوء الخارجي بدرجة كافية بحيث لا يتطلب الأمر إضاءة المصابيح الرئيسية العالية.
- انخفاض سرعة المركبة عن ٢٠ كم/ساعة (١٢ ميل/ساعة).
- يتم تعطيل نظام IntelliBeam بواسطة الزر الموجود في ذراع إشارة الانعطاف. في حالة حدوث ذلك، اضغط على .

 يشعل المصابيح الرئيسية مع مصابيح الركن وأضواء لوحة العدادات.

نظام IntelliBeam



يقوم النظام بتشغيل وإطفاء المصابيح الرئيسية للضوء العالي تبعاً لظروف المرور المحيطة.

يقوم النظام بتشغيل المصابيح الرئيسية للضوء العالي عندما يكون المكان المحيط معتماً بدرجة كافية ولا يوجد أي مركبات أخرى.

يضيء المصباح  في مجموعة العدادات عندما يتم تمكين نظام IntelliBeam.

تشغيل نظام IntelliBeam وتمكينه



لتمكين نظام IntelliBeam، اضغط  على ذراع إشارة الانعطاف عندما يحل الظلام بالخارج ويكون عنصر التحكم في المصباح الخارجي على الوضع AUTO أو .

الإشارة ١٢٥

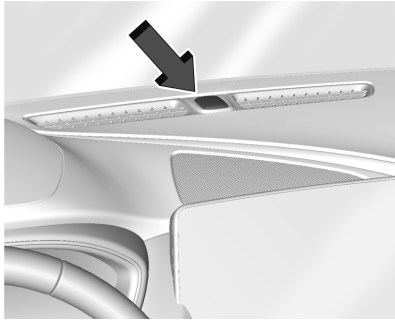

إذا كانت المركبة مجهزة بذلك، فسيكون مستشعر الضوء موجودًا بالجزء العلوي من لوحة العدادات أو على الزجاج الأمامي بالقرب من مرآة الرؤية الخلفية. لا تتم بتغطية المستشعر، وإلا ستضيء المصابيح الرئيسية عند عدم الحاجة إليها.

قد يقوم النظام أيضًا بتشغيل المصابيح الرئيسية عند القيادة في مراب للركن أو في نفق.

في حالة بدء تشغيل المركبة في مراب مظلم، يعمل نظام المصابيح الرئيسية أوتوماتيكيًا على الفور. إذا كان الضوء خارجيًا عندما تترك المركبة الجراج، يوجد تأخير طفيف قبل أن يتم إيقاف تشغيل نظام المصابيح الرئيسية التلقائي. وأثناء فترة التأخير هذه، قد لا تكون مجموعة العدادات مضئة كعادتها. تأكد من أن مفتاح التحكم

وميض التخطي

ولكي تومض الأضواء العالية، اسحب ذراع إشارة الانعطاف نحوك، ثم حرره.

مصابيح التشغيل النهاري (DRL)

تسهّل مصابيح النهار (DRL) على الآخرين رؤية مقدمة مركبتك أثناء النهار.

إذا كانت المركبة مزودة بها، يتم تشغيل مصابيح النهار عند تحقق جميع الشروط التالية:

- الإشعال قيد التشغيل.
- مفتاح التحكم في المصابيح الخارجية في وضع AUTO (أوتوماتيكي).
- يتعرف مستشعر الإضاءة على النهار.

تنطفئ مصابيح النهار DRL عندما يتم تحويل عناصر التحكم في المصابيح الخارجية إلى  أو إطفاء الإشعال.

نظام المصابيح الأمامية الأوتوماتيكية

عند ضبط مفتاح التحكم في المصابيح الخارجية على الوضع AUTO (تلقائي) والجو مظلم بالخارج بدرجة كافية، تضيء المصابيح الرئيسية تلقائيًا.

قد يكون هناك ضرورة لتعطيل المصابيح الرئيسية الأوتوماتيكية للضوء العالي إذا تحقق أي من الظروف سالفة الذكر.

أداة التذكير بإيقاف تشغيل المصابيح الخارجية

يصدر صوت صافرة تحذير إذا كان باب السائق مفتوحًا في حالة إيقاف الإشعال وتشغيل المصابيح الخارجية.

مغير الضوء العالي/المنخفض بالمصابيح الأمامية

 ادفع ذراع إشارة الانعطاف بعيدًا عنك ثم حرره لتشغيل الأضواء العالية. لتشغيل الإضاءة المنخفضة مرة أخرى، ادفع الذراع مرة أخرى أو اسحبه نحوك ثم حرره.



يضئ ضوء هذا المؤشر في مجموعة العدادات أثناء تشغيل المصابيح الرئيسية ذات الإضاءة العالية.

إشارات الانعطاف وتغيير الحارة

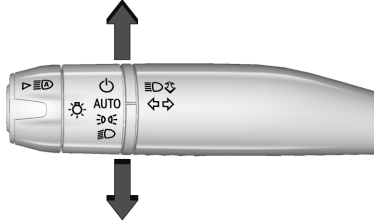

حرك الذراع للأعلى أو للأسفل تماماً للإشارة إلى الانعطاف.

يؤمض سهم موجود على مجموعة العدادات في اتجاه الانعطاف أو تغيير الحارة.

ارفع أو اخفض الذراع حتى يبدأ السهم في الوميض للإشارة إلى تغيير الحارة. استمر في الإمساك به في موضعه لفترة وجيزة حتى تنتهي عملية تغيير الحارة. إذا تم الضغط على الذراع وتحريره برفق، تؤمض إشارة الانعطاف ثلاث مرات.

يمكن إيقاف تشغيل إشارة الانعطاف وتغيير الحارة يدويًا من خلال إرجاع الذراع إلى موضعه الأصلي.

وامضات التحذير من الخطر

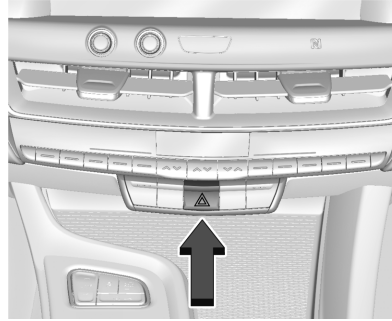

⚠ : اضغط على هذا الزر لجعل مصابيح إشارات الانعطاف الأمامية والخلفية تؤمض وتتوقف عن الوميض. حرر الزر لمدة ثانية على الأقل واضغط عليه مرة أخرى لإيقاف تشغيل الومضات.

تعمل أضواء التحذير بالمخاطر العمازة أوتوماتيكيًا عندما تنتفخ الوسائد الهوائية.

في سطوع لوحة أجهزة القياسات في موضع السطوع الكامل. راجع مفتاح التحكم في إضاءة لوحة أجهزة القياسات ١٢٧.

وعندما يكون المحيط الخارجي ساطعًا بدرجة كافية، تتطفئ المصابيح الرئيسية.

يتم إيقاف تشغيل نظام المصابيح الرئيسية الأوتوماتيكي عند تحويل مفتاح التحكم في المصابيح الخارجية إلى ١ أو إيقاف تشغيل الإشعال.



تشغيل الأضواء مع المساحات

إذا تم تنشيط مساحات الزجاج الأمامي أثناء النهار والمحرك قيد التشغيل، وكان عنصر تشغيل المصابيح الخارجية في الوضع AUTO (أوتوماتيكي)، فستضيء المصابيح الرئيسية، ومصابيح الركن، والمصابيح الخارجية الأخرى. يختلف زمن انتقال إضاءة المصابيح بناءً على سرعة المساحة. وعندما لا تكون المساحات قيد التشغيل، فستتطفئ هذه المصابيح. انقل عنصر تشغيل المصابيح الخارجية إلى ١ أو 000 لتعطيل هذه الميزة.

الإضاءة ١٢٧

يتم ضبط درجة سطوع وحدات العرض أوتوماتيكياً بحسب الإضاءة المحيطة. سيقوم مفتاح التحكم في إضاءة لوحة العدادات بضبط أقل مستوى سيتم عليه ضبط وحدات العرض أوتوماتيكياً.

أضواء اللطافة

يستضيء أضواء اللطافة عند فتح أي باب  أو عند الضغط على إلغاء القفل عن بُعد أو عند إيقاف تشغيل الإشعال. راجع أضواء السقف  ١٢٧.

أضواء السقف

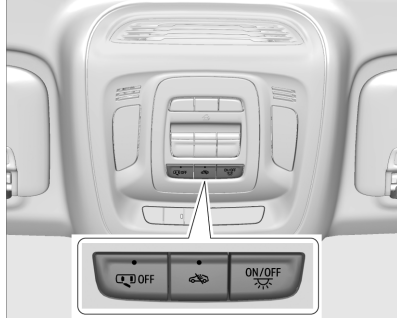

توجد مفاتيح التحكم في أضواء السقف في الكونسول العلوي.

الإضاءة الداخلية مفتاح التحكم في إضاءة لوحة أجهزة القياسات

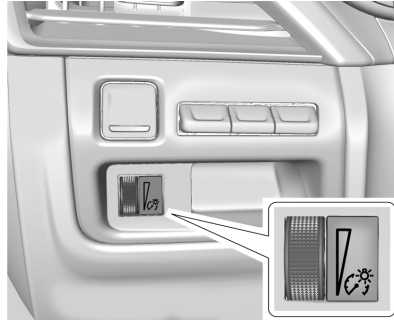

تعمل هذه الميزة على ضبط سطوع جميع عناصر التحكم المضاءة.

 حرك البكرة لأعلى أو لأسفل لزيادة سطوع المصابيح أو تعيمتها.

تعمل عجلة الإبهام في الليل أو عندما تكون المصابيح الرئيسية أو مصابيح الركن في وضع ON (التشغيل).

إذا بدأ السهم في الوميض بسرعة أو لم يضيء بعد إعطاء إشارة الانعطاف أو تغيير الحارة، قد لا تعمل وظيفة الإشارة. قد كون هذه المركبة مجهزة بإضاءة LED. لاستبدال أي من مصابيح الإضاءة LED، اتصال بوكيلك.

مصابيح الانعطاف

بالنسبة للمركبات المزودة بمصابيح الانعطاف، فإن هذه المصابيح تعمل أوتوماتيكياً عند حدوث كل مما يلي:

- تشغيل مصابيح الضوء المنخفض الرئيسية.
- تفعيل إشارات الانعطاف أو عجلة القيادة على زاوية انعطاف.
- سرعة السيارة أقل من ٤٠ كم/ساعة (٢٥ ميلاً في الساعة).

مميزات الإضاءة

الإضاءة عند الدخول

تضيء بعض المصابيح الخارجية لفترة وجيزة بالليل أو في المناطق التي تكون الإضاءة فيها ضعيفة وذلك عند الضغط على  من

مفتاح التحكم عن بُعد، راجع Remote Keyless Entry (RKE) System Operation

عمليات نظام الدخول بدون مفتاح) . بعد حوالي ٣٠ ثانية يتم إيقاف تشغيل المصابيح الخارجية. يمكن تعطيل إنارة الدخول يدويًا عن طريق تشغيل الإشعال أو وضعه على ACC/ACCESSORY (الملحقات) أو بالضغط

على  من مفتاح التحكم عن بُعد. عند فتح أي باب أو الضغط على إلغاء القفل عن بُعد، يتم تشغيل جميع الأضواء الداخلية ثم تطفئ المصابيح الداخلية بعد 20 ثانية.

يمكن تغيير إنارة الدخول للإنارة الخارجية. راجع "أضواء تحديد موقع السيارة" تحت إضفاء الطابع الشخصي على المركبة . ١١٤.

إنارة الدخول مع ميزة

Approach Detection (اكتشاف الاقتراب من المركبة)

إذا كانت المركبة مجهزة بميزة approach detection (اكتشاف الاقتراب من المركبة)، ستعمل ميزة إنارة الدخول

لتشغيل أو إيقاف مصابيح القراءة يدويًا:





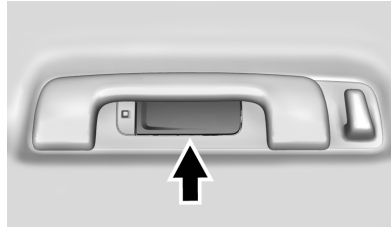

اضغط عدسات المصباح في مصابيح القراءة الأمامية.



اضغط عدسات المصباح على أبواب الركاب الخلفية.

للتشغيل، اضغط على الأزرار التالية:

 **إيقاف التشغيل** : اضغط لإطفاء أضواء السقف عند فتح أي باب  أو عند الضغط على إلغاء القفل عن بُعد أو عند إيقاف تشغيل الإشعال. يتم تشغيل مصباح المؤشر في الزر في حالة تنشيط تجاوز أضواء السقف. اضغط OFF  مرة أخرى لإلغاء تنشيط هذه الميزة وسينطفئ مصباح المؤشر. ستضيء أضواء السقف عند فتح الأبواب  أو عند الضغط على مفتاح التحكم عن بُعد أو عند إيقاف تشغيل الإشعال.

 **تشغيل/إيقاف التشغيل** : اضغط لتشغيل أضواء السقف وإيقاف تشغيل يدويًا.

مصابيح القراءة

توجد مصابيح القراءة الأمامية والخلفية على الكونسول العلوي وفوق أبواب الركاب الخلفية. تضيء هذه الأضواء عند فتح أي باب  أو عند الضغط على مفتاح التحكم عن بُعد أو عند إيقاف تشغيل الإشعال.

للتشغيل، يجب أن يكون مفتاح الإشعال في وضع التشغيل أو في ACC/ACCESSORY (الملحقات) أو مستخدمًا طاقة الملحقات (RAP) المحتجزة.

الإشارة ١٢٩

وعند انخفاض شحن البطارية، تزيد الفولتية بصورة طفيفة لزيادة الشحن بسرعة مرة أخرى. وعند ارتفاع حالة شحن البطارية، تنخفض الفولتية بصورة طفيفة لمنع الإفراط في الشحن. إذا كانت المركبة مزودة بمقياس فولتية (فولتميتر) أو شاشة فولتية على مركز معلومات السائق (DIC)، فستتمكن من رؤية ارتفاع أو انخفاض الفولتية. وهذا أمر طبيعي. ففي حالة وجود مشكلة، سيتم عرض تنبيه.

يمكن إفراغ شحن البطارية في سرعة التباطؤ إذا كانت الأحمال الكهربائية مرتفعة جداً. وينطبق ذلك على جميع المركبات. وذلك قد يكون بسبب عدم دوران المولد (مولد التيار البديل) بسرعة كافية في سرعة التباطؤ لإنتاج كل الطاقة اللازمة للأحمال الكهربائية المرتفعة جداً.

يحدث حمل كهربائي مرتفع عند تشغيل العديد مما يلي، مثل: المصابيح الرئيسية والضوء العالي ومصباح الضباب ومزيل الضباب من على الزجاج الخلفي ومروحة التحكم في المناخ على السرعة المرتفعة وتدفئة المقاعد ومراوح تبريد المحرك والأحمال من مخارج الطاقة الملحقة.

يعمل نظام EPM لمنع الإفراط في تفرغ شحن البطارية. ويقوم بذلك عن طريق موازنة الطاقة الخارجة من المولد والاحتياجات الكهربائية للمركبة. حيث يمكنه

للمساعدة في إطالة عمر بطارية مفتاح التحكم عن بُعد إلى أقصى حد ممكن، تجنب تخزين مفتاح التحكم عن بُعد ضمن ٥ متر (١٦ قدم) من المركبة.

الإضاءة عن الخروج

تضيء بعض المصابيح الخارجية أثناء الليل، أو في المناطق ذات الإضاءة المحدودة، عندما يتم فتح باب السائق بعد إيقاف الإشعال.

تضيء أضواء السقف بعد إيقاف تشغيل الإشعال أو فتح أي باب. تظل المصابيح الخارجية ومصباح السقف مضاءة بعد غلق الباب لمدة زمنية معينة، ثم تنطفئ أوتوماتيكياً.

تنطفئ المصابيح الخارجية فور تدوير مفتاح التحكم في المصابيح الخارجية إلى وضع الإيقاف.

يمكن تغيير إنارة الخروج للإنارة الخارجية. راجع إضاءة الطابع الشخصي على المركبة ١١٤.

إدارة تحميل البطارية

تشتمل المركبة على نظام إدارة الطاقة الكهربائية (EPM) الذي يقدر درجة حرارة البطارية وحالة الشحن؛ ومن ثم يقوم بضبط الفولتية للحصول على أفضل أداء وإطالة عمر البطارية.

تلفائياً عندما يكتشف مفتاح التحكم عن بُعد الاقتراب من المركبة في نطاق ٢ متر (٦ قدم).

في حالة بقاء المركبة متوقفة لفترة طويلة دون استخدام مفتاح التحكم عن بُعد أو عملية الدخول بدون مفتاح، سيتم تعطيل ميزة approach detection (اكتشاف الاقتراب من المركبة). ولإعادة تنشيط هذه الميزة، اضغط على أي زر من الأزرار الموجودة على مفتاح التحكم عن بُعد أو افتح جميع أبواب المركبة وأغلقها لإعادة تمكين ميزة إنارة الدخول عند الاقتراب.



لن تعمل ميزة اكتشاف الاقتراب في الحالة التالية:

- إذا كانت بطارية المركبة منخفضة.
- الاشتعال في وضع التشغيل أو في ACC/ACCESSORY (ملحقات).
- تم ضبط إنارة الدخول على وضع الإطفاء. راجع "أضواء تحديد موقع السيارة" تحت إضاءة الطابع الشخصي على المركبة ١١٤.

لن يعمل نظام اكتشاف الاقتراب مع مفتاح التحكم عن بُعد فردي في الحالة التالية:



- تم ترك مفتاح التحكم عن بُعد في نطاق ٥ متر (١٦ قدم) من المركبة لعدة دقائق.
- تم ترك مفتاح التحكم عن بُعد داخل المركبة وكانت جميع الأبواب مغلقة.

موفر طاقة البطاريات الخاص بالإضاءة الخارجية

تنطفئ المصابيح الخارجية بعد ١٠ دقائق تقريبًا من إيقاف تشغيل الإشعال، إذا تركت مصابيح الركن أو المصابيح الرئيسية قيد التشغيل. ومن شأن ذلك حماية استنزاف البطارية. لإعادة تشغيل المؤقت لمدة ١٠ دقائق، أدر مفتاح الإنارة على وضع ، ثم إلى وضع  أو .

لإبقاء المصابيح مضاءة لأكثر من ١٠ دقائق، يجب أن يكون الإشعال في وضع التشغيل أو في ACC/ACCESSORY (ملحقات).

زيادة سرعة تباطؤ المحرك لتوليد مزيد من الطاقة عند الحاجة. كما يمكنه التقليل مؤقتًا من الطاقة التي تحتاجها بعض الملحقات.

وعادة تحدث تلك الإجراءات على خطوات أو مراحل دون ملاحظتها. وفي حالات نادرة، في المستويات المرتفعة للإجراءات التصحيحية، قد يلاحظ السائق تلك الإجراءات. في هذه الحالة قد يتم عرض رسالة في مركز معلومات السائق. في حالة عرض رسالة البطارية، يُنصح بأن يقلل السائق من الأحمال الكهربائية قدر الإمكان. راجع مركز معلومات السائق (DIC) (مستوى القاعدة)  ١٠٥ أو مركز معلومات السائق (DIC) (الطراز المطور)  ١٠٨.

حماية طاقة البطارية

خاصية حفظ شحنة البطارية مصممة لحماية بطارية المركبة.

إذا تم ترك بعض المصابيح الداخلية مضاءة وتم إيقاف الإشعال، سيقوم نظام حماية البطارية من فراغ شحنتها بإطفاء المصباح بعد مرور بعض الوقت.

نظام المعلومات والترفيه ١٣١

مقدمة

اقرأ الصفحات التالية كي تتعرف على الميزات.

تحذير

يمكن أن يؤدي عدم التركيز في الطريق لمدة طويلة أو بصورة متكررة أثناء استخدام أي ميزة بنظام المعلومات والترفيه إلى وقوع حادث تصادم. وقد تتعرض أنت أو الآخرون للإصابة أو الموت. ولا تعط اهتمامًا كبيرًا لمهام المعلومات والترفيه أثناء القيادة. ولكن يمكنك إلقاء نظرات خاطفة إلى شاشة السيارة مع التركيز على القيادة والطريق. استخدم الأوامر الصوتية قدر الإمكان.

وقد تم تجهيز نظام المعلومات والترفيه بميزات مدعجة تهدف إلى المساعدة على تقليل تشتيت الانتباه عن طريق تعطيل بعض الميزات أثناء القيادة. قد تظهر هذه الميزات بلون باهت في حالة عدم توفرها. تتوفر أيضًا الكثير من ميزات نظام المعلومات والترفيه من خلال مجموعة العدادات وعناصر تشغيل عجلة القيادة.

١٥٣	تحديد موقع السيارة
١٥٤	المشاكل التي تحدث مع توجيه المسار
١٥٤	إذا كان النظام في حاجة للخدمة
١٥٤	تحديثات بيانات الخريطة
١٥٤	توضيحات تغطية قاعدة البيانات
١٥٥	البيانات

التعرف على الصوت

١٥٥	التعرف على الصوت
-----	------------------

الهاتف

١٦٠	تقنية بلوتوث (نظرة عامة)
١٦١	تقنية بلوتوث (الإقران واستخدام الهاتف)
١٦٥	Android و Apple CarPlay و Auto

الإعدادات

١٦٦	الإعدادات
-----	-----------

العلامات التجارية واتفاقيات الترخيص

١٧٢	العلامات التجارية واتفاقيات الترخيص
-----	-------------------------------------

نظام المعلومات والترفيه

مقدمة

١٣١	مقدمة
١٣٢	نظرة عامة
١٣٤	مفاتيح التحكم في عجلة القيادة
١٣٤	استخدام النظام
١٣٧	تحديثات البرامج

الراديو

١٣٧	راديو AM-FM
١٣٩	نظام بيانات الراديو (RDS)
١٣٩	استقبال الراديو
١٤٠	الهوائي متعدد النطاقات

مشغلات الصوت

١٤٠	تجنب أجهزة الوسائط غير الموثوقة
١٤٠	منفذ USB
١٤٣	صوت بلوتوث

الملاحة

١٤٣	استخدام نظام الملاحة
١٤٦	الخرائط
١٤٧	رموز الملاحة
١٤٨	الوجهة
١٥٣	نظام تحديد المواقع العالمي (GPS)

١٣٢ نظام المعلومات والترفيه

قبل قيادة السيارة:

- تعزز على التشغيل وعناصر التحكم في الوحدة الوسطى وعناصر تشغيل عجلة القيادة ووحدة عرض نظام المعلومات والترفيه.
- قم بإعداد الصوت عن طريق الضبط المسبق للمحطات المفضلة وضبط النغمة وضبط مكبرات الصوت.
- قم بإعداد أرقام الهاتف مقدمًا بحيث يمكن استدعاؤها بسهولة بالضغط على عنصر تشغيل واحد أو باستخدام أمر صوتي واحد.

راجع تشتت الانتباه أثناء القيادة ⇨ ١٨٦.

إلغاء الضوضاء النشطة (ANC)

في حالة توافرها، تقلل ميزة إلغاء الضوضاء النشطة (ANC) من ضجيج المحرك في الجزء الداخلي من المركبة. وتتطلب ميزة إلغاء الضوضاء النشطة (ANC) عمل نظام الصوت المثبت في المصنع وكذلك الراديو ومكبرات الصوت ومضخم الصوت (في حالة توافرها) ونظام الحث ونظام العادم بشكل صحيح. ويحتاج الوكيل الذي تتعامل معه إلى تعطيل هذه الميزة في حالة تثبيت معدات ما بعد البيع ذات الصلة.

نظرة عامة

نظام المعلومات والترفيه

يتم التحكم في نظام المعلومات والترفيه باستخدام شاشة نظام المعلومات والترفيه وعناصر التشغيل الموجودة على الكونسول الأوسط وعناصر تشغيل عجلة القيادة وميزة التعرف على الصوت.

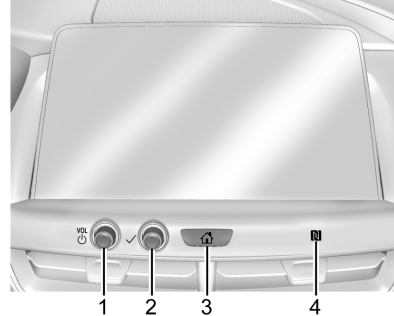

١. مقبض ⏻ (للتشغيل وكتم الصوت)
- في حالة إيقاف التشغيل، اضغط على مقبض ⏻ لتشغيل النظام.
- أدره لزيادة أو خفض مستوى الصوت.
- اضغط مع الاستمرار لإيقاف التشغيل.
- اضغط لكتم/إلغاء كتم صوت النظام أثناء التشغيل.

- عند تشغيل الطاقة ولم يتم كتم صوت النظام، ستعرض لوحة حالة سريعة عند الضغط على المقبض. إن الضغط على المقبض سيقوم بكتم صوت النظام ويقتضي إثارة هذا الجزء لعرض ضغطة طويلة لإيقاف تشغيل النظام.

٢. مقبض ✓ /

- أدر لتظليل الميزة. اضغط لتشغيل الميزة المظلمة.

٣. ⏻ (الصفحة الرئيسية)

- اضغط للانتقال إلى الصفحة الرئيسية. راجع «الصفحة الرئيسية» لاحقًا في هذا القسم.

اضغط للخروج من تطبيق Android Auto أو Apple CarPlay للدخول مرة أخرى إلى تطبيق Android Auto أو Apple CarPlay. اضغط مع الاستمرار. راجع Android Autos و Apple CarPlay ⇨ ١٦٥.

٤. ⏻ (اتصال قريب المدى)

- انظر "الاتصال قريب المدى (NFC)" في تقنية بلوتوث (نظرة عامة) ⇨ ١٦٠ أو تقنية بلوتوث (الإقران واستخدام الهاتف) ⇨ ١٦١

١٣٣ نظام المعلومات والترفيه

٥. **A** (الملاحة) أو **Ⓜ** (الهاتف)
 - اضغط على **A** للوصول إلى قائمة الملاحة أو اضغط على **Ⓜ** للوصول إلى قائمة الهاتف.
 - ٦. مقبض أساسي
 - أدر لتظليل الميزة. اضغط لتشيط الميزة المظلمة.
 - في حالة التوافر/ قم بالتحريك لليمين/ اليسار أو للأعلى/ الأسفل لتغيير الجزء المظلل على شاشة العرض.
 - ٧. **Ⓜ** (الهاتف) أو **Ⓜ** (الصفحة الرئيسية)
 - اضغط على **Ⓜ** للوصول إلى قائمة الهاتف أو اضغط على **Ⓜ** للوصول إلى قائمة الصفحة الرئيسية. راجع «الصفحة الرئيسية» لاحقاً في هذا القسم.
 - ٨. **⏪** (الخلف)
 - اضغط للرجوع إلى شاشة العرض السابقة في القائمة.

Home Page (الصفحة الرئيسية)

Home Page (الصفحة الرئيسية) هي المكان الذي يمكن الوصول فيه إلى رموز تطبيقات السيارة. يتم تعطيل بعض التطبيقات أثناء تحرك السيارة.

- **USB/Bluetooth**: اضغط للبحث عن بداية المسار الحالي أو السابق. اضغط مع الاستمرار للترجيع السريع خلال المسار. حرر للعودة إلى سرعة التشغيل. راجع منفذ **USB** ١٤٠ أو صوت بلوتوث ١٤٣.
- ٣. **⏪** (الطاقة/مستوى الصوت)
 - اضغط للتشغيل.
 - اضغط مع الاستمرار عندما يكون النظام قيد التشغيل لإيقاف التشغيل وعرض الوقت.
 - اضغط لكتفم/الإلغاء كتم صوت النظام أثناء التشغيل.
 - أدره لزيادة أو خفض مستوى الصوت.
- ٤. **⏸** (بحث)
 - الراديو: اضغط ثم حرر للانتقال إلى المحطة أو القناة التالية. اضغط مع الاستمرار للبحث السريع عن المحطة أو القناة التالية ذات الإرسال القوي.
 - **USB/Bluetooth**: اضغط للبحث عن المسار التالي. اضغط مع الاستمرار لتقديم السريع خلال المسار. حرر للعودة إلى سرعة التشغيل. راجع منفذ **USB** ١٤٠ أو صوت بلوتوث ١٤٣.

تظهر عناصر التحكم بمعلومات الترفيه بوحدة الكونسول مع الملاحة، راديو بدون ملاحة مشابه

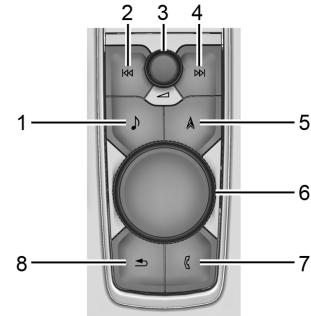

١. **Ⓜ** (راديو/AUX)
 - اضغط لفتح شاشة "تشغيل الآن".
٢. **⏸** (بحث)
 - الراديو: اضغط ثم حرر للانتقال إلى المحطة أو القناة السابقة. اضغط مع الاستمرار للبحث السريع عن المحطة أو القناة التالية ذات الإرسال القوي. راجع راديو **AM-FM** ١٣٧.

١٣٤ نظام المعلومات والترفيه

امسح جهة اليمين أو اليسار عبر الشاشة للوصول إلى صفحات الرموز.

إدارة رموز الصفحة الرئيسية

١. المس مع الاستمرار أي رمز في Home Page (الصفحة الرئيسية) للدخول إلى وضع التعديل.
٢. واصل الضغط على الرمز واسحب للموقع المطلوب.
٣. اترك إصبعك لإفلات الرمز في المكان المطلوب.
٤. لنقل التطبيق إلى صفحة أخرى، اسحب الرمز إلى حافة الشاشة باتجاه الصفحة المطلوبة.
٥. واصل سحب التطبيق ثم اتركه في المكان المطلوب.

مفاتيح التحكم في عجلة القيادة

يمكن استخدام عناصر تشغيل عجلة القيادة لنظام المعلومات والترفيه للتحكم في ميزات نظام المعلومات والترفيه المعروضة على مجموعة العدادات.

عندما تكون السيارة في Valet Mode (وضع السائق)، إذا كان متوفرًا، فسيتم تعطيل وظائف نظام المعلومات والترفيه. راجع "وضع السائق" في إضاء الطابع الشخصي على المركبة ١١٤.

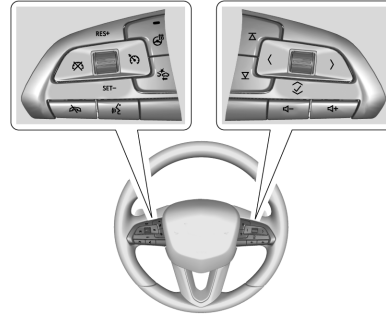

⏏: اضغط للرد على مكالمات واردة أو بدء تشغيل وظيفة التعرف على الصوت. راجع تقنية بلوتوث (نظرة عامة) ١٦٠ أو تقنية بلوتوث (الإقران واستخدام الهاتف) ١٦١.

⏏: اضغط لرفض مكالمات واردة أو إنهاء مكالمات حالية. اضغط لفتح صوت نظام المعلومات والترفيه أو لإلغاء كتم الصوت عندما تكون لا تتحدث في الهاتف.

⏏ أو ⏏: اضغط للانتقال إلى المفضلة التالية أو السابقة عند الاستماع إلى الراديو. اضغط للانتقال إلى المسار التالي أو السابق عند الاستماع إلى أحد مصادر الوسائط.

< أو >: اضغط للانتقال بين الشاشات التفاعلية في مجموعة العدادات. اضغط للرجوع إلى القائمة السابقة.

⏏ أو ✓: استخدم عنصر التحكم بالإصبع للتمرير إلى التحديد التالي أو السابق.

✓: اضغط عنصر التحكم بالإصبع لفتح القائمة أو تحديد عنصر قائمة. اضغط مع الاستمرار لإعادة تعيين شاشات محددة.

⏏ أو ⏏ -: اضغط لزيادة مستوى الصوت أو خفضه.

استخدام النظام

الصوت

المس رمز الصوت لعرض صفحة مصدر الصوت النشط. قد تشمل أمثلة المصادر المتوافرة AM و FM و وسائطي و USB و AUX (إن وجد) و Bluetooth.

الهاتف

المس رمز الهاتف لعرض الصفحة الرئيسية للهاتف. راجع تقنية بلوتوث (نظرة عامة) ١٦٠ أو تقنية بلوتوث (الإقران واستخدام الهاتف) ١٦١.

نظام المعلومات والترفيه ١٣٥

مميزات شاشة نظام المعلومات والترفيه

يتم عرض مميزات شاشة نظام المعلومات والترفيه على الشاشة عندما تتوفر. إذا كانت هناك ميزة غير متاحة، فيمكن أن تكون مميزة بلون رمادي خافت. عند لمس إحدى الميزات، فسيتم تمييزها.

الاستجابة الحركية

الاستجابة الحركية عبارة عن نبضات تحدث عند لمس أحد الرموز أو الخيارات على الشاشة أو عند الضغط على أحد عناصر التحكم أسفل الشاشة، وذلك إذا توفرت هذه الميزة.

أساليب التفاعل مع نظام المعلومات والترفيه

استخدم حركات الأصبع التالية للتحكم في نظام المعلومات والترفيه.

المس/انقر



Apple CarPlay

المس رمز Apple CarPlay لتنشيط تطبيق Apple CarPlay، في حال توافره، بعد توصيل جهاز مدعوم. راجع Apple CarPlay Android Auto ١٦٥.

Android Auto

المس الرمز Android Auto لتنشيط تطبيق Android Auto، في حال توافره، بعد توصيل جهاز مدعوم. راجع Apple CarPlay Android Auto ١٦٥.

المناخ

المس الرمز المناخ لعرض الصفحة الرئيسية المناخ. راجع نظام التحكم الأوتوماتيكي الثنائي بالمناخ ١٧٩.

كاميرا

المس رمز الكاميرا، إذا توفرت هذه الميزة، للوصول إلى تطبيق الكاميرا. راجع أنظمة المساعدة للركن أو الرجوع للخلف ٣٣٤.

شريط الاختصارات

قائمة الاختصارات توجد في الجهة اليسرى من الشاشة. وتعرض تطبيق Home (الصفحة الرئيسية) وأربعة تطبيقات أخرى.

التجوال

المس رمز التجوال إذا كان متوافرًا لعرض خريطة التنقل. راجع استخدام نظام الملاحة ١٤٣.

نقطة اتصال Wi-Fi

المس رمز نقطة اتصال Wi-Fi لعرض معلومات نقطة اتصال Wi-Fi. راجع الإعدادات ١٦٦.

المستخدمون

المس رمز Users (المستخدمون) لتسجيل الدخول أو إنشاء ملف تعريف جديد للمستخدم واتباع التعليمات التي تظهر على الشاشة، وذلك إذا توفرت هذه الميزة.

مسموح بعد أقصى أربعة ملفات مستخدمين نشطة في وقت واحد بالسيارة. قد يلزم إزالة ملف تعريف من القائمة لتتمكن من إنشاء ملف جديد أو تسجيل الدخول إلى ملف تعريف قائم. ويمكن تسجيل الدخول إلى الملف التعريفي الذي تمت إزالته، في وقت لاحق.

الإعدادات

المس رمز الإعدادات لعرض قائمة الإعدادات. راجع الإعدادات ١٦٦.

١٣٦ نظام المعلومات والترفيه

الدفع أو التحريك السريع

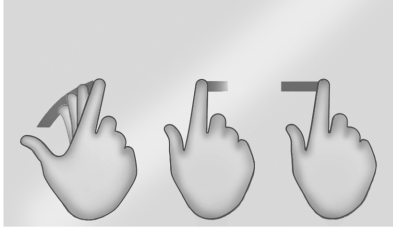

يتم استخدام هذه الحركة الموضحة بالشكل للتنقل خلال القائمة أو لتكبير الخريطة أو لتغيير طريقة عرض الصفحة. ويمكن عمل هذا الأمر عن طريق وضع أحد الأصابع على الشاشة ثم تحريكه بسرعة لأعلى وأسفل أو يميناً ويساراً.

التوسعة

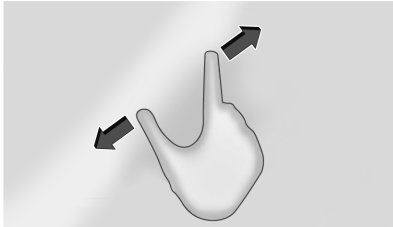

بنجاح، يجب استمرار الضغط على العنصر وتحريكه خلال الشاشة إلى الموقع الجديد. يمكن التحريك في أي اتجاه للأعلى أو للأسفل أو إلى اليمين أو إلى اليسار. لا تتوفر هذه الميزة إلا أثناء توقف السيارة وعدم تحركها.

وكزة



يتم استخدام أسلوب الوكزة لنقل العناصر لمسافة قصيرة في القائمة أو في الخريطة. للوكن، اضغط على العنصر المراد نقله إلى الموقع الجديد وحركه إلى مكانه.

المس/انقر لتحديد رمز أو خيار أو لتنشيط تطبيق أو لتغيير الموقع داخل الخريطة.

المس مع الاستمرار



يمكن استخدام أسلوب للمس مع الاستمرار لبدء حركة أخرى أو لتحريك أحد التطبيقات أو لحذفه.

السحب

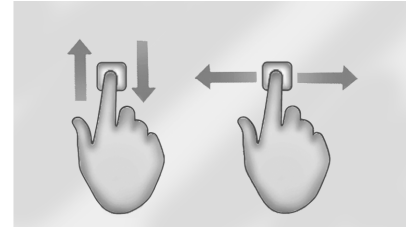

يتم استخدام أسلوب السحب لنقل التطبيقات على الصفحة الرئيسية أو لتكبير الخريطة. لتتمكن من سحب أحد العناصر

نظام المعلومات والترفيه ١٣٧

قائمة صوت نظام المعلومات والترفيه

من أي من الصفحات الرئيسية لمصدر الصوت، المس Sound (الصوت) لعرض ما يلي:

معادل الصوت : المس لضبط مستوى الصوت الجهير أو نطاق التردد المتوسط أو الطنين الثلاثي أو مجسم، (إذا توفر) باستخدام الخيارات في شاشة نظام المعلومات والترفيه.

خفوت/توازن : المس للضبط باستخدام عناصر التحكم على شاشة نظام المعلومات والترفيه أو بالنقر/السحب على علامة التقاطع بالشاشة.

وضع الصوت (إذا توفرت)

- يتوافر بأنظمة الصوت المحيطي Bose Centerpoint أربعة أوضاع هي:
 - عادي: ضبط الصوت لتوفير أفضل صوت لجميع أوضاع المقاعد.
 - السائق: ضبط الصوت لتوفير أفضل صوت للسائق.
 - خلفي: ضبط الصوت لتوفير أفضل لركاب المقعد الخلفي.
 - Centerpoint: لتشغيل تقنية Bose Centerpoint surround. يقوم هذا الإعداد بتوفير مستوى صوت محيطي من أي مصدر صوت تقريبًا: الاستيريو الحالي ومشغلات MP3.

عن طريق المسح برفق. لا تستخدم المنظفات أو المذيبات الخاصة بالنوافذ. وبصفة دورية، اغسل قطعة القماش من الألياف الدقيقة على حدة، وذلك باستخدام قليل من الصابون. لا تستخدم مواد التبييض أو منعم أنسجة. واشطفها تمامًا واتركها تجف في الهواء قبل استخدامها مرة أخرى.

تحديثات البرامج

تحديث البرامج عبر الأثير

إذا كانت مجهزة، راجع جزئية "التحديثات" أسفل الإعدادات ١٦٦ لمعرفة التفاصيل المتعلقة بتحديثات البرامج.

الراديو

راديو AM-FM

تشغيل الراديو

اضغط  من عنصر تحكم الكونسول أو المس رمز الصوت من الصفحة الرئيسية لعرض صفحة مصدر الصوت النشط. اختر من أحدث ثلاثة مصادر مستخدمة جهة اليسار على الشاشة أو المس خيار More (المزيد) لعرض قائمة بالمصادر المتاحة. قد تشمل أمثلة المصادر المتوفرة AM و FM و DAB (في حالة تجهيزه) ووسائلي USB و AUX (في حالة تجهيزه) وبلوتوث.

يتم استخدام التوسعة لتكبير الخريطة أو بعض الصور أو صفحة الويب. ضع كلا من السبابة والإبهام على الشاشة ثم حركهما للخارج.

التصغير

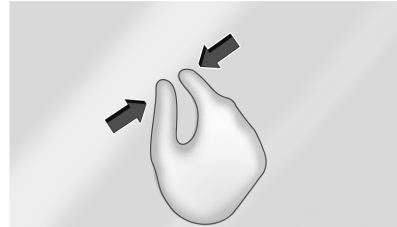

يتم استخدام التصيق لتصغير الخريطة أو بعض الصور أو صفحة الويب. ضع كلا من السبابة والإبهام على الشاشة ثم حركهما للداخل معًا.

تنظيف الأسطح شديدة اللعان وشاشتا المعلومات والراديو بالسيارة

بالنسبة للسيارات ذات الأسطح شديدة اللعان أو الشاشات المجهزة بالسيارة، استخدم قطعة قماش من الألياف الدقيقة لمسح هذه الأسطح. وقبل مسح السطح بقطعة قماش من الألياف الدقيقة، يجب استخدام فرشاة ناعمة لإزالة الأوساخ التي يمكن أن تخدش ذلك السطح. ثم نظف باستخدام قطعة قماش من الألياف الدقيقة

١٣٨ نظام المعلومات والترفيه

المس علامة (X) لحذف رقم واحد في كل مرة. المس مع الاستمرار علامة (X) لحذف جميع الأرقام.

سيتم موالفة محطة AM أو FM أو DAB صالحة تلقائيًا على التردد الجديد ولكن لا يتم إغلاق شاشة Direct Tune (الموالفة المباشرة). المس رمز Back (رجوع) من شاشة المعلومات والترفيه أو المس X للخروج من الموالفة المباشرة.

ستقوم أسهم الموالفة الموجودة بالجانب الأيمن من شاشة Direct Tune (الموالفة المباشرة) بموالفة قائمة المحطات أو القنوات بالكامل بمعدل محطة أو قناة واحدة كل مرة لكل لمسة. للمس مع الانتظار للتقدم خلال المحطات بسرعة.

فئات FM

<	X الفئات
	بوب
	روك
	جاز
	برنامج حوارى
▲	كلاسيكيات
▼	موسيقى ريفية

من شاشة FM، المس الفئات بالجزء العلوي من قائمة Browse (التصفح) للوصول إلى قائمة الفئات. تحتوي القائمة على الأسماء

الموالفة المباشرة

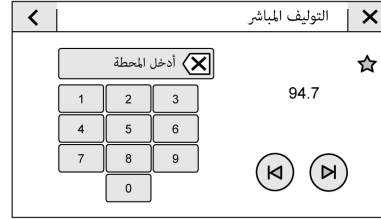

يمكنك الوصول إلى Direct Tune (الموالفة المباشرة) من خلال لمس الرمز توليف الموجود على شاشة نظام المعلومات والترفيه لإظهار لوحة المفاتيح الرقمية. انتقل عبر جميع الترددات باستخدام الأسهم الموجودة على الجانب الأيمن من شاشة Direct Tune (الموالفة المباشرة). أدخل مباشرةً على أي محطة باستخدام لوحة المفاتيح. عند إدخال محطة جديدة، تعرض المعلومات عن المحطة بالجانب الأيمن. سوف يتم تحديث هذه المعلومات مع كل تردد جديد صحيح. المس ☆ لحفظ المحطة في المفضلة.

سوف تظل لوحة المفاتيح الإدخالات التي تساهم في تردد صحيح وسوف تضع تلقائيًا علامة عشرية ضمن نطاق رقم التردد.

الحصول على مزيد من المعلومات عن تقنية Bose Centerpoint surround. راجع الوكيل.

البحث عن محطة

البحث عن محطة



من خيار AM أو FM أو DAB، اضغط على << أو >> على الوحدة الوسطى للبحث عن المحطة الأقوى التالية أو السابقة.

تصفح المحطات

المس الخيار Browse (التصفح) لسرد جميع المحطات المتاحة. تنقل للأعلى أو الأسفل خلال كل المحطات من خلال تمرير القائمة. المس المحطة التي ترغب في الاستماع إليها. المس ☆ لحفظ المحطة في المفضلة.

إذا توفرت، المس تحديث قائمة المحطات لتحديث المحطات النشطة في منطقتك.

نظام المعلومات والترفيه ١٣٩

FM

قد لا تصل إشارات محطة FM إلا لمسافة ١٦ إلى ٦٥ كم (١٠-٤٠ ميلاً). على الرغم من أن الراديو به دائرة إلكترونية مدمجة يتم تشغيلها أوتوماتيكياً للحد من التداخل، فقد يحدث بعض التشوش وخاصة حول المباني أو التلال المرتفعة مما يتسبب في علو الصوت وخفوتة تدريجياً.

AM

يكون مدى معظم محطات AM أكبر من محطات FM خاصة بالليل. قد يتسبب المدى الأطول في أن تتداخل ترددات المحطة مع بعضها البعض. وقد يحدث التشوش أيضاً عندما تتداخل بعض الأشياء مثل العواصف وخطوط الطاقة مع استقبال الراديو. وعند حدوث ذلك، حاول أن تخفض الصوت عالي الطبقة في الراديو.

البث الصوتي الرقمي (DAB)

في حال توافره، فإن DAB (البث الصوتي الرقمي) عبارة عن نظام بث عالمي يشير إلى المحطات حسب اسم برنامج الراديو على شاشة المعلومات والترفيه. تنتج إشارة DAB (البث الصوتي الرقمي) مستوى صوت ثابتاً ولا تتأثر بالتداخل من الترددات القريبة. تتحسن جودة استقبال DAB (البث الصوتي الرقمي) إذا كانت الإشارة تنعكس من خلال

نظام بيانات الراديو (RDS)

في حالة تجهيز السيارة بها، لا تتوافر ميزات RDS للاستخدام إلا على محطات FM التي تبث معلومات RDS. باستخدام نظام بيانات الراديو، يستطيع الراديو القيام بما يلي:

- محطات المجموعة حسب الفتحة (أي، نوع البرنامج) مثل موسيقى الروك والجاز والموسيقى الكلاسيكية وما إلى ذلك.
- عرض الرسائل من محطات الراديو.

ويعتمد هذا النظام على استقبال معلومات محددة من هذه المحطات، ولا يتم تشغيله إلا عندما تكون هذه المعلومات متوفرة. من الممكن أن تبث محطة الراديو معلومات غير صحيحة تتسبب في عمل ميزات الراديو بشكل غير صحيح. اتصل بمحطة الراديو في حالة حدوث ذلك.

عند بث المعلومات من محطة RDS، فسيظهر اسم المحطة أو أحرف الاتصال في شاشة الصوت. قد يظهر أيضاً نص الراديو الذي يدعم البث قيد التشغيل حالياً.

استقبال الراديو

يمكن فصل أي أجهزة إلكترونية من مقابس تشغيل الملحقات في حالة وجود تشوش على الراديو.

المرتبطة بمحطات FM. المس اسم فئة لعرض قائمة بمحطات تلك الفئة. يؤدي لمس محطة من القائمة إلى مولفة الراديو على هذه المحطة.

تخزين محطات الراديو مسبقة الضبط

تظهر المفضلات في منطقة أعلى الشاشة.

AM أو FM: اضغط مع الاستمرار على إعداد مسبق لتخزين المحطة العالية كمحطة مفضلة. المس أحد العناصر المفضلة المحفوظة لاستدعاء محطة مفضلة.

ويمكن أيضاً حفظ المفضلات عن طريق لمس ☆ في أحد قوائم المحطات. سيؤدي ذلك إلى تمييز المحطة للإشارة إلى أنه تم حفظها كمحطة مفضلة.

يتم إجراء ضبط تلقائي بشكل افتراضي لعدد المفضلات المعروضة، ولكن ذلك لا يمنع من إمكانية إجراء ضبط يدوي في الإعدادات بعلامة تبويب System (النظام) من المفضلات ثم تعيين عدد "مفضلات الصوت". يمكن كذلك الضبط من Settings (الإعدادات) في علامة تبويب Apps (التطبيقات) من Audio (الصوت) ثم تعيين عدد "مفضلات الصوت".

١٤٠ نظام المعلومات والترفيه

العوائق الطبيعية أو المياني. إذا كانت إشارة DAB (البث الصوتي الرقمي) غير واضحة، فإن الاستقبال ينقطع تمامًا.

استخدام الهاتف المحمول

استخدام الهاتف المحمول لإجراء مكالمة هاتفية أو استقبالها أو الشحن أو مجرد تشغيل الهاتف قد يؤثر في حدوث تداخل وتشويش على الراديو. أفضل الهاتف أو أوقف تشغيله عند حدوث هذا التشويش.

الهوائي متعدد النطاقات

يمكن استخدام هوائي السقف للراديو والملاحة OnStar، اعتمادًا على الخيارات المجهزة. احتفظ بالهوائي بعيدًا عن العوائق من أجل الحصول على استقبال واضح. إذا كانت السيارة مزودة بفتحة سقف وكانت مفتوحة فقد تتأثر عملية الاستقبال.

مشغلات الصوت

تجنب أجهزة الوسائط غير الموثوقة

يجب مراعاة المصدر عند استخدام أجهزة الوسائط مثل بطاقات SD وأجهزة USB وأجهزة المحمول. حيث إن أجهزة الوسائط غير الموثوقة قد تحتوي على ملفات تؤثر على تشغيل النظام أو أدائه، لذا تجنب استخدامها إذا كان يتعذر الوثوق بالمحتوى أو الأصل.

منفذ USB

يمكن سماع الملفات الصوتية المحفوظة في جهاز USB.

قد يتم تجهيز السيارة بمنفذ USB في الكونسول الأوسط أسفل مسند الذراع. هذان المنفذان للبيانات والشحن. قد يكون هناك منفذ USB للشحن فقط في الجانب الخلفي من الكونسول المركزي.

تنبيه

لتجنب حدوث تلف بالسيارة، انزع كل الملحقات وافصل أي كابلات ملحقة عن السيارة في حالة عدم استخدامها. كابلات الملحقات المتروكة متصلة بالسيارة مع عدم توصيلها من الطرف الآخر بجهاز، قد تتعرض للتلف أو تؤدي إلى حدوث قصر في الدائرة الكهربائية في حالة ملامسة الطرف الحر مع أي سوائف أو مصادر طاقة أخرى مثل مقبس تشغيل الملحقات.

التشغيل من جهاز USB

يمكن توصيل جهاز تخزين USB كبير السعة بمنفذ USB.

امتدادات الصوت المدعومة من USB قد تشمل:

- MP3
- AAC
- OGG
- 3GP

شركة جريس نوت

عند إدراج جهاز USB، تعمل خدمة Gracenote على إنشاء علامات صوتية للموسيقى. تتيح العلامات الصوتية للفنانين والألبومات التي تحتوي على أسماء يصعب التلغظ بها والألقاب أن يتم استخدامها لتشغيل الموسيقى بواسطة ميزة التعرف على الصوت، في حالة توافرها.

قد تتوافر ميزات المعلومات والترفيه أثناء الفهرسة.

مكتبة وسائطي

لا تتوفر My Media (وسائطي) إلا عند توصيل أكثر من جهاز مفهرس. ويتيح ذلك الدخول إلى أي محتوى من جميع مصادر الوسائط المفهرسة. ستظهر MyMedia كمصدر متاح في صفحة Source (المصدر).

مشغل USB MP3 وأجهزة USB

يجب أن تتوافق مشغلات USB MP3 وأجهزة USB الموصلة مع مواصفات فئة تخزين USB كبيرة السعة (USB MSC).

١٤١ نظام المعلومات والترفيه

الفنانون:

١. المس لعرض قائمة بالفنانين الذين تم تخزينهم على USB.
٢. قم بلمس اسم فنان لعرض قائمة بجميع ألبوماته.
٣. لتحديد أغنية، المس كافة الأغاني أو المس أي الألبوم ثم المس أغنية من القائمة.

الأغاني:

١. المس لعرض قائمة بكل الأغاني الموجودة على USB.
٢. المس أغنية من القائمة لبدء تشغيلها.

الألبومات:

١. المس لعرض الألبومات على USB.
٢. المس الألبوم لعرض قائمة بجميع أغاني الألبوم.
٣. قم بلمس أغنية من القائمة لبدء التشغيل.

الأنواع:

١. المس لعرض الأنواع على USB.
٢. المس نوعًا لعرض قائمة فنانين.
٣. المس أحد الفنانين لعرض ألبوماته.
٤. المس أحد الألبومات لعرض الأغاني الموجودة فيه.
٥. المس أغنية لبدء التشغيل.

قائمة صوت USB

راجع "قائمة صوت نظام المعلومات والترفيه" في راديو AM-FM ١٣٧.

قائمة تصفح USB

عند ظهور قائمة بالملفات الصوتية أو الألبومات أو المؤدين أو أي نوع آخر من الوسائط، يظهر السهم لأعلى ولأسفل والترتيب من الألف إلى الياء في الجهة اليسرى. اختر الرمز A-Z (أ-ي) لعرض شاشة بجميع الأحرف الأبجدية واختر الحرف الذي تريد الانتقال إليه.

المس السهم لأعلى ولأسفل لتحريك القائمة لأعلى ولأسفل.

المس استعراض وقد يظهر ما يلي:

قوائم التشغيل:

١. المس لعرض قوائم التشغيل المخزنة على USB.
٢. المس قائمة التشغيل لعرض قائمة بجميع الملفات الصوتية في قائمة التشغيل تلك.
٣. قم بلمس أغنية من القائمة لبدء التشغيل.

امتدادات قائمة التشغيل المدعومة هي
m3u وpls.

لتشغيل جهاز USB:

١. توصيل USB.
٢. المس الصوت على الصفحة الرئيسية.
٣. المس خيار More (المزيد) ثم المس جهاز USB.

استخدم ما يلي عند تشغيل مصدر USB نشط:

➤ المس لتشغيل مصدر الوسائط الحالي.

⏸ المس لإيقاف تشغيل مصدر الوسائط الحالي مؤقتًا.

⏪

- المس للبحث عن بداية المسار الحالي أو السابق.
- المس باستمرار للترجيع السريع للتشغيل. حرر للعودة إلى سرعة التشغيل. يتم عرض الوقت المنصرم.

⏩

- المس للبحث عن المسار التالي.
- المس باستمرار للتقديم السريع للتشغيل. حرر للعودة إلى سرعة التشغيل. يتم عرض الوقت المنصرم.

Shuffle (التشغيل العشوائي) : المس رمز التبديل لتشغيل الملفات الصوتية بترتيب عشوائي.

الملحون:

١. المس لعرض المؤلفين على USB.
٢. المس Composer (المؤلف) لعرض قائمة بالألبومات حسب المؤلف.
٣. المس ألبومًا أو كل الملفات الصوتية لعرض قائمة بالملفات الصوتية.
٤. قم بلمس أغنية من القائمة لبدء التشغيل.

المجلدات:

١. المس لعرض الدلائل على USB.
٢. المس مجلدًا لعرض قائمة بجميع الملفات.
٣. قم بلمس ملف من القائمة لبدء التشغيل.

المدونات الصوتية (بودكاست) : المس لعرض المدونات الصوتية (بودكاست) الموجودة على جهاز ابل المتصل واحصل على قائمة بملفات المدونات الصوتية (البودكاست).

الكتب المسموعة:

١. المس لعرض الكتب الصوتية المخزنة على جهاز Apple.
٢. المس كتابًا صوتيًا للحصول على قائمة بالفصول.
٣. المس الفصل من القائمة لبدء التشغيل.

نظام الملفات والتسمية

أنظمة الملفات المدعومة بواسطة USB قد تتضمن:

- FAT32
- NTFS
- HFS+

يتم الحصول على أسماء الأغاني والفنانين والألبومات والأنواع من معلومات الأغنية بالملف، ولا يتم عرضها إلا إذا كانت متوفرة. يعرض الراديو اسم الملف على شكل اسم المسار وذلك في حالة عدم توفر معلومات الأغنية.

أجهزة Apple المدعومة

لعرض الأجهزة المدعومة، راجع my.cadillac.com/learn.

تخزين مفضلات الوسائط واسترجاعها

لتخزين مفضلات الوسائط، المس لعرض قائمة بأنواع الوسائط.

المس أحد خيارات Browse (تصفح) التالية للحفاظ كمفضلة:

قوائم التشغيل : المس بجوار أي قائمة تشغيل لحفظها في المفضلة. المس أحد العناصر المفضلة المحفوظة لاستدعاء قائمة تشغيل مفضلة. يتم تشغيل أول أغنية في قائمة التشغيل.

الفنانون : المس ☆ بجوار أي مؤدي لحفظه في المفضلة. المس أحد العناصر المفضلة المحفوظة لاستدعاء فنان مفضل. يتم تشغيل أول أغنية في قائمة الفنان.

الأغاني : المس ☆ بجوار أي ملف صوتي لحفظه في المفضلة. المس أحد العناصر المفضلة المحفوظة لاستدعاء أغنية مفضلة.

الألبومات : المس ☆ بجوار أي ألبوم لحفظه في المفضلة. المس أحد العناصر المفضلة المحفوظة لاستدعاء ألبوم مفضل. يتم تشغيل أول أغنية في الألبوم.

الأنواع : المس ☆ بجوار أي نوع لحفظه في المفضلة. المس أحد العناصر المفضلة المحفوظة لاستدعاء نوع مفضل. يتم تشغيل أول أغنية من هذا النوع.

المدونات الصوتية (بودكاست) : المس ☆ بجوار أي مدونة صوتية لحفظها في المفضلة. المس أحد العناصر المفضلة المحفوظة لاستدعاء مدونة صوتية مفضلة. يتم بدء تشغيل المدونة الصوتية.

الكتب المسموعة : المس ☆ بجوار أي كتاب صوتي لحفظه في المفضلات. المس أحد العناصر المفضلة المحفوظة لاستدعاء كتاب صوتي مفضل. يتم تشغيل الجزء الأول في السجل الصوتي.

١٤٣ نظام المعلومات والترفيه

بعض الهوائيات الذكية تدعم ميزة إرسال معلومات صوت بلوتوث لعرضها على الراديو. عندما تصل هذه المعلومات إلى الراديو، فإنه يتحقق منها لمعرفة هل تتوفر معلومات قابله للعرض ومن ثم يعرضها. لمزيد من المعلومات عن ميزات بلوتوث المدعومة، راجع الوكيل.

الملاحظة

استخدام نظام الملاحة

إذا كانت السيارة مجهزة بالميزة، فقم بتشغيل تطبيق الملاحة عن طريق لمس رمز Nav (الملاحة) في Home Page (الصفحة الرئيسية) أو في مجموعة رموز الاختصار الموجودة بالقرب من الجزء السفلي من شاشة نظام المعلومات والترفيه.

عند تشغيل تطبيق Nav (الملاحة) لأول مرة ستتوفر جولة في المنتج. يتطلب استخدام الميزة التحقق من البنود والشروط وبيان الخصوصية. وفي حالة تسجيل الدخول إلى أحد ملفات التعريف، فينصح كذلك بتمكين Predictive Navigation (الملاحة التنبؤية) وتأكيدها.

لتشغيل الموسيقى عبر بلوتوث:

١. قم بتشغيل طاقة الجهاز، ثم قم بعملية الإقران لتوصيله.

٢. بعد الاقتران، المس Audio (الصوت) من الصفحة الرئيسية ثم المس بلوتوث من قائمة المصادر الأخيرة يسار الشاشة.

قائمة صوت بلوتوث

راجع "قائمة صوت نظام المعلومات والترفيه" في راديو AM-FM \leftrightarrow ١٣٧.

إدارة أجهزة بلوتوث

من الصفحة الرئيسية:

١. المس الصوت.
٢. المس الأجهزة لإضافة أو حذف أجهزة.

في حالة استخدام مصدر صوت بلوتوث، فقد لا يستطيع الراديو تشغيل تطبيقات معينة بالجهاز. استخدم الجهاز لبدء تشغيل الصوت عندما يكون ذلك آمناً.

يتم تشغيل الصوت بصورة مختلفة في معظم الأجهزة. عند تحديد صوت بلوتوث على أنه المصدر، قد يعرض الراديو رسالة توقف مؤقت على الشاشة. المس ▶ لبدء التشغيل.

ستتوفر وظيفة التصفح إذا كانت مدعومة من جهاز بلوتوث. لن يكون محتوى الوسائط هذا جزءاً من وضع مصدر MyMedia.

تشغيل الوسائط وكم الصوت

سيتم إيقاف تشغيل USB مؤقتاً في حالة كتم صوت النظام. في حالة الضغط على عنصر تشغيل كتم الصوت بجملة القيادة مرة أخرى، سيتم استئناف التشغيل.

في حالة تغيير المصدر أثناء كتم الصوت، يستأنف التشغيل وسيتم إلغاء كتم الصوت.

صوت بلوتوث

يمكن تشغيل الموسيقى من جهاز بلوتوث مقترن، وذلك إذا كان متوفرًا. راجع تقنية بلوتوث (نظرة عامة) \leftrightarrow ١٦٠ أو تقنية بلوتوث (الإقران واستخدام الهاتف) \leftrightarrow ١٦١ للحصول على مساعدة لإقران الأجهزة.

يمكن التحكم في مستوى الصوت واختيار الملف الصوتي باستخدام عناصر تحكم نظام المعلومات والترفيه. في حالة تحديد البلوتوث ولم يتم إعداد الصوت مسبقاً، فتتحقق من إعداد مستوى الصوت من على جهاز الموبايل.

يمكن تشغيل الملفات الصوتية عن طريق لمس بلوتوث من قائمة المصادر الأخيرة بالجهة اليسرى من الشاشة أو عن طريق لمس خيار More (المزيد) ثم لمس جهاز بلوتوث.

١٤٤ نظام المعلومات والترفيه

Show My Places on Map (إظهار أماكني على الخريطة) مفعلاً بشكل افتراضي. حدد عنوان المنزل/أو العمل ثم اكتبه واحفظه.

لإيقاف تشغيل فقاعة "أماكني"، أوقف تشغيل الخيار Show My Places on Map (عرض أماكني على الخريطة).

إذا لم يتم تسجيل الدخول في نظام السيارة بواسطة أحد الملفات المخصصة، فسيستخدم رمز الموقع الحالي صورةً عامةً. بعد تسجيل الدخول إلى أحد الملفات المخصصة، سيظهر رمز الموقع الحالي مع الرمز المخصص. راجع رموز الملاحة ١٤٧.

إعدادات الخريطة والملاحة

- المس في عرض الخريطة لعرض الخيارات. وقد يتم عرض ما يلي:
- ثلاثي الأبعاد مع الاتجاه إلى أعلى وثلاثي الأبعاد مع الاتجاه إلى أعلى وثلاثي الأبعاد مع الاتجاه إلى الشمال
- Show on Map (عرض على الخريطة)
- الأحداث المرورية (تتوفر مع الملاحة المتصلة بالإنترنت)
- الإعدادات
- تعديل الوجهة (في حال تحديد المسار)
- تجنب في المسار (في حال تحديد المسار)
- المس Settings (الإعدادات) لعرض إعدادات الخريطة والملاحة. وقد يتم عرض ما يلي:

عرض خريطة الملاحة



بعد فتح تطبيق الملاحة للمرة الأولى، سيتم فتح تطبيق الملاحة دائمًا في عرض الخريطة الكاملة وعرض الموقع الحالي للسيارة. عند توقف السيارة، سيظهر شريط البحث أعلى عرض خريطة الملاحة. أثناء تحرك السيارة، سيجل رمز (بحث) محل شريط البحث لتكبير حجم عرض الخريطة الكاملة.

Destination Card Preferences (تفضيلات بطاقة الوجهة)

من تطبيق Nav (الملاحة)، قم بإعداد عناوين المنزل والعمل لتمكين الملاحة بلمسة واحدة. لإعداد عناوين المنزل والعمل، المس **⋮** وحدد Settings (الإعدادات)، ثم Map and Navigation Settings (إعدادات الخريطة والملاحة)، ثم اختر Destination Card Preferences (تفضيلات بطاقة الوجهة)؛ يجب أن يكون الخيار

الملاحة التنبؤية (إذا كانت متوفرة)

ستقوم ميزة الملاحة التنبؤية، في حالة توافرها وتمكينها، بالتعرف على التفضيلات من خلال حفظ الأماكن التي تواجدت بها السيارة من قبل. ويتم استخدام المواقع وسجل الملاحة لتخصيص المسارات والنتائج.

قد تعرض ميزة Predictive Navigation (الملاحة التنبؤية) عناصر مثل:

- المسارات المخصصة بناءً على الشوارع المفضلة.
- نتائج البحث التي توفر أفضل مطابقة تظهر أعلى القائمة.
- تحديث محتوى الخريطة المحلية.
- يمكن كذلك تمكين الملاحة التنبؤية أو تعطيلها في وقت لاحق عن طريق لمس **⋮** (خيارات). أثناء التواجد في الخيارات، المس الإعدادات لعرض الخيارات، ثم انتقل إلى إعدادات الخريطة والملاحة، ثم المس الملاحة التنبؤية. راجع الإعدادات ١٦٦.

١٤٥ نظام المعلومات والترفيه

كانت السيارة تقترب من منعطف مع وجود منعطف آخر قريب، فسيظل مستوى التكبير التلقائي يعمل حتى يتم تجاوز المنعطفين.

Route Preferences (تفضيلات المسار)

المس للوصول إلى تفضيلات المسار.
الخيارات هي:

- Preferred Route (المسار المفضل) - اختر من بين خيارين مختلفين للمسارات: الأسرع أو صديق البيئة.
- الخيار الأسرع سيكون المسار بوقت القيادة الأقل.
- صديق البيئة سيكون المسار الأكثر توفيرًا للوقود.
- Avoid on Current Route (تجنب في المسار الحالي) - اختر أيًا من ميزات الطريق لتجنبها أثناء السير على هذا المسار:
- الطرق السريعة
- الطرق غير الممهدة
- العبارات
- حارات النقل الجماعي
- الطرق ذات الرسوم المرورية
- الأنفاق
- حدود الدول

ألوان الخريطة

- Auto (تلقائي) - المس لتغيير الأوضاع تلقائيًا بناءً على ظروف الإضاءة.
- نهار (إضاءة)
- ليل (ظلام)

علامات حدود ثلاثة الأبعاد (الإعداد

الافتراضي على وضع التشغيل) : المس التشغيل أو إيقاف التشغيل. عند التشغيل، يعرض النظام جميع علامات الحدود ثلاثية الأبعاد على الخريطة على حسب مستوى التكبير.

مبان ثلاثية الأبعاد (الإعداد الافتراضي على وضع إيقاف التشغيل) : المس التشغيل أو إيقاف التشغيل. عند التشغيل، يعرض النظام جميع أشكال المباني ثلاثية الأبعاد على الخريطة على حسب مستوى التكبير.

عرض التضاريس في وضع ثلاثي الأبعاد (لا تعمل بشكل افتراضي) : المس التشغيل أو إيقاف التشغيل. عند التشغيل، يعرض النظام معلومات الأراضي على الخريطة في عرض ثلاثي الأبعاد.

تكبير تلقائي (الإعداد الافتراضي على وضع التشغيل) : المس التشغيل أو إيقاف التشغيل. عند التشغيل، يعمل النظام أوتوماتيكيًا على ضبط مستوى التكبير عند اقتراب السيارة من أحد المنعطفات. وبعد انتهاء الانعطاف، يعيد النظام مستوى التكبير مرة أخرى على مستوى الضبط الأصلي. إذا

- Destination Card Preferences (تفضيلات بطاقة الوجهة). راجع Destination Card Preferences (تفضيلات بطاقة الوجهة) فيما سبق بهذا القسم.
- مراجع الخرائط
- تفضيلات المسار
- التحكم الصوتي في الملاحه
- تفضيلات المرور
- تفضيلات درجة الوقود
- تفضيلات التنبيه
- إدارة السجل
- الملاحه التنبؤية: راجع "الملاحه التنبؤية" المذكورة سابقًا في هذا القسم.
- تحديثات الخريطة
- حول

للخروج من أي قائمة، المس X في الجزء الأيمن العلوي للرجوع إلى عرض الخريطة الرئيسي.

تحقق من ضبط التفضيلات قبل إعداد الوجهة وبدء التوجيه الشط.

Map Preferences (تفضيلات الخريطة)

المس للاختيار بين تهيئة ميزة الخريطة الأساسية:

١٤٦ نظام المعلومات والترفيه

التحكم الصوتي في الملاحة

المس للوصول إلى شاشة إعداد التحكم الصوتي.

- Navigation Volume - (مستوى صوت الملاحة) - لضبط مستوى الصوت، المس السهمين "لأعلى ولأسفل". عند سماع صوت أوامر التوجيه الصوتي، يمكنك ضبط مستوى الصوت باستخدام البكرة على الوحدة الوسطى أو مفتاح التحكم في مستوى الصوت بعجلة القيادة.
- مستوى التوجيه الصوتي للملاحة أثناء إجراء مكالمة. الخيارات المتاحة هي:
 - توجيه كامل (محدد بشكل افتراضي)
 - صوت فقط
 - لا يوجد

Traffic Events (الأحداث المرورية)



توفر هذه الميزة قائمة بالأحداث الموجودة على المسار أو بالقرب من الطريق. المس  ثم حدد Traffic Events (الأحداث المرورية). يلزم توفر خدمة ملاحة متصلة بالإنترنت.

تفضيلات المرور (إذا توفرت):

- أثناء التواجد في Map View (عرض الخريطة)، المس  ثم Settings (الإعدادات) ثم Map and Navigation Settings

إدارة السجل

المس Manage History (إدارة السجل) للوصول إلى خيارات السجل:

- مسح الوجهات الأخيرة - المس  لمسح الوجهات الأخيرة.
- مسح سجل البحث - المس  لمسح سجل البحث.

حول

المس لعرض معلومات البرنامج، مثل:

- Telenav
- إصدار الملاحة

الخرائط

يتطلب تطبيق الملاحة توفر قاعدة بيانات الخريطة كي يعمل. وهي محفوظة على بطاقة SD متصلة بنظام المعلومات والترفيه. إذا لم تتوفر قاعدة بيانات الخريطة، فستظهر رسالة خطأ للإشارة إلى عدم وجود بطاقة SD.

رسائل بطاقة SD

تعمل بطاقة SD مع سيارة واحدة مميزة. يلزم أن تسمح بطاقة SD بتمرير التحقق من الأصلة قبل استخدامها لسيارة معينة. سيناريوهات الخطأ والرسائل المحتملة تشمل ما يلي:

(إعدادات الخريطة والملاحة) للوصول إلى Traffic Preferences (تفضيلات المرور).

توفر ميزة Show Traffic on Map (عرض الحالة المرورية على الخريطة) عند تشغيلها لمحة عامة عن تدفق حركة المرور باستخدام ألوان مختلفة الشفرة. تتوفر الخيارات التالية أثناء إعادة حساب المسار:

- حساب المسار تلقائيًا إلى مسار أفضل - يعيد النظام تلقائيًا حساب المسار في حال اكتشاف وجود مشكلة مرورية أمامك.
- سؤال قبل إعادة حساب المسار (الافتراضي) - إذا اكتشف النظام وجود مشكلة مرورية أمامك، فستظهر رسالة منبثقة بتفاصيل هذه المشكلة. اختر إعادة حساب المسار أو إلغاء التنبيه.

- Never Search for Better Route (لا تبحث أبدًا عن مسار أفضل) - لن يقوم النظام بالبحث عن مسار أفضل إلى أن يتم تحديد أحد الخيارات المذكورة أعلاه.

تفضيلات التنبيه

قم بتنشغيل أو إيقاف تشغيل مجموعات التنبيه أثناء عمليات عرض التوجيه النشطة وغير النشطة على حد سواء. قد تتوافر التنبيهات التالية:

- Road Safety Alerts (تنبيهات أمان الطريق) - المس لعرض منطقة المدارس الواردة.
- تنبيهات الكاميرا المرورية

١٤٧ نظام المعلومات والترفيه

\$2.99



أماكن الاهتمام الذكية (POI) عبارة عن أماكن تستحوذ على اهتمامك خاصة بالركن ومحطات الوقود.



50 ft
2:40pm

يوفر شريط الحالة المرورية لمحة عامة عن مستوى التقدم على المسار وأي حركة مرورية وحوادث على طول الطريق. على مدار المسار، يتحرك رمز السيارة أعلى الشريط.

المس الرمز لتكبير نطاق الخريطة وعرض المسار بالكامل. المس مرة أخرى للرجوع إلى العرض السابق.

يمكن عرض توقيت القيادة عن طريق لمس الوقت المقدر للوصول (ETA).



هذا رمز الموقع الحالي للسيارة أثناء وضع التوجيه غير النشط. بعد إنشاء ملف تعريف للمستخدم، يمكن تخصيص رمز الموقع الحالي.

يشير هذا الرمز إلى الموقع الحالي للسيارة والاتجاه على الخريطة.



يحدد دبوس الوجهة موقع الوجهة النهائية. المس الدبوس لعرض عنوان الوجهة أو لإضافته أو إزالته من قائمة المفضلات. يمكنك إخفاء المعلومات عن طريق لمس الدبوس مرة أخرى. كذلك سيختفي بعد انقضاء مهلته في حالة عدم اتخاذ أي إجراء من طرفك.

- تهينة بطاقة SD لأول مرة: "بعد التهيئة، يمكن فقط استخدام هذه البطاقة للملاحة في هذه السيارة."
- بطاقة SD لا تعمل بصورة صحيحة: "بطاقة SD لا تعمل بصورة صحيحة. (رمز الخطأ)."
- بطاقة SD هذه غير مقترنة مع النظام الحالي: "بطاقة SD هذه لا تصلح للملاحة في هذه السيارة. راجع دليل المالك لمزيد من التفاصيل أو تفضل بزيارة الوكيل. (رمز الخطأ)."
- تم إزالة بطاقة SD من المنفذ: "تم إزالة بطاقة SD. (رمز الخطأ)."

المس Continue (متابعة) للمواصلة بعد رسالة خطأ التهيئة. للرسائل الأخرى، المس OK (موافق) للرجوع إلى الصفحة الرئيسية.

رموز الملاحة

فيما يلي الرموز الأكثر شيوعًا التي تظهر في تطبيق الملاحة.



يشير هذا إلى الموقع الحالي للسيارة والاتجاه على الخريطة.

١٤٨ نظام المعلومات والترفيه

Current Location (الموقع الحالي)

أثناء ركن السيارة وعدم تفعيل جلسة ملاحه، يتم وضع رمز المستخدم في منتصف عرض الخريطة، مع إبراز الموقع الحالي.

الوجهة

استقبال توجيهات الوجهة من مصادر مختلفة

يمكن استقبال الوجهات أو نقلها من مصادر مختلفة إلى تطبيق الملاحه لتوجيه المسار.

بعض هذه المصادر هي:

- الملاحه من نتائج البحث.
- عنوان من قائمة جهات الاتصال.
- تطبيق على الهاتف الذكي مثل myCadillac (يلزم توفر اشتراك) يمكنه إرسال وجهات إلى السيارة.
- تطبيق تم تنزيله على نظام السيارة يمكنه إرسال وجهات إلى نظام الملاحه.

الإحداثيات

أصّف خمسة نقاط مرجعية بعد أقصى، مما يعتبر وجهات إضافية على طول المسار. لإضافة مكان توقف جديد أو نقطة مرجعية:

- من التوجيه النشط، المس.
- ابحث عن الوجهة باستخدام One-Box أو البحث الصوتي أو رموز Quick Category (الفئة السريعة).

٢. المس Edit Destination (تعديل الوجهة).

- قم بتعديل ترتيب الوجهة عن طريق لمس السهم مع الاستمرار إلى أن يتم تمييزها. اسحب لنقل النقطة المرجعية لأعلى أو أسفل القائمة.

- يمكن حذف النقطة المرجعية عن طريق لمس لل. تظهر رسالة منبثقة لتأكيد عملية إزالة النقطة المرجعية. بعد تأكيد الطلب، سيزيل النظام العنوان من قائمة الوجهات. المس X من الركن العلوي الأيمن بحيث يتمكن النظام من إعادة حساب المسار.

إذا لم يكن هناك سوى عنوان واحد في قائمة الوجهات، فسيعطل النظام وظيفتي النقل والحذف. ولن يتيح النظام إمكانية حذف الوجهة النهائية.

معلومات الخريطة

تشتمل قاعدة بيانات الخريطة على خصائص شبكة الطرق من أجل معلومات الخريطة. تشتمل تلك الخصائص على معلومات مثل أسماء الشوارع، وعناوين الشوارع، وقيود الانعطاف وغيرها. تشتمل المنطقة التفصيلية على جميع الطرق السريعة الكبرى، وطرق الخدمة والطرق السكنية. تشتمل المناطق التفصيلية على نقاط الاهتمام (POI) مثل:

- اختر نتائج البحث على طول المسار أو الجوار أو بالقرب من الوجهة.
- اختر النقطة المرجعية المطلوبة ثم المس Add to Trip (إضافة إلى الرحلة) أو استخدمها بدلاً من الوجهة الحالية عن طريق لمس New Destination (وجهة جديدة).

لا تتوفر خيارات المسار للنقاط المرجعية.

الوصول إلى نقطة مرجعية

عند الوصول إلى نقطة وسيطة، يمكن لمس رسالة "القيادة إلى" للمتابعة إلى الوجهة القادمة.

إذا تجاوزت السيارة النقطة المرجعية أو خرجت عن المسار الحالي، فسيعيدك النظام تلقائياً إلى النقطة المرجعية الحالية. في الوقت نفسه، سيعرض النظام رمز Drive to (قيادة إلى) مع عنوان النقطة المرجعية التالية بحيث يمكن تجاوز النقطة المرجعية الحالية ومواصلة التوجيه إلى النقطة المرجعية أو الوجهة التالية.

تعديل نقطة مرجعية

عند إضافة نقاط مرجعية أثناء التوجيه النشط، سيتيح النظام إمكانية حذف إحدى التوقفات أو تغيير الترتيب. لتعديل نقطة مرجعية:

١. المس

نظام المعلومات والترفيه ١٤٩

الإعدادات المتاحة هي:

- ثلاثي الأبعاد مع الاتجاه لأعلى (افتراضي): خريطة ثلاثية الأبعاد مع توجه السيارة لأعلى. في هذا الوضع، سيظل رمز الموقع يشير دومًا للخريطة حول الرمز.
- ثنائي الأبعاد مع الاتجاه لأعلى: خريطة ثنائية الأبعاد مع توجه السيارة لأعلى. في هذا الوضع، سيظل رمز الموقع يشير دومًا للأعلى وستدور الخريطة حول الرمز.
- ثنائي الأبعاد مع اتجاه الشمال لأعلى: خريطة ثنائية الأبعاد مع توفير اتجاه الشمال بالأعلى. في هذا الوضع، سيحول رمز الموقع الحالي على حسب انعطاف السيارة يمينًا أو يسارًا.

المس الرمز لتغيير نوعية الخريطة. يتم تحديث الرمز والعلامة وفقًا لذلك.

على حسب مستوى تكبير عرض الخريطة ثنائية أو ثلاثية الأبعاد مع الاتجاه لأعلى، قد يقوم النظام أوتوماتيكيًا بالتبديل إلى العرض ثنائي الأبعاد مع اتجاه الشمال لأعلى.

أثناء التواجد في عرض التوجيه النشط، يمكن عرض المسار بأكمله في منظر 2D North Up (ثنائي الأبعاد باتجاه الشمال). عن طريق لمس شريط حركة المرور، يتم تصغير الخريطة وإعادة الضبط لعرض المسار بالكامل. عند عرض المسار في منظر ثنائي الأبعاد باتجاه الشمال، سيظهر

- تغيير شكل الخريطة.
 - استخدم إصبعين للإمالة والتغيير من العرض ثنائي الأبعاد إلى ثلاثي الأبعاد. أمل لأعلى لإعادة إلى الوضع ثنائي الأبعاد.
 - تدوير الخريطة.
- راجع استخدام النظام ١٣٤.

كتم الصوت

أثناء التوجيه النشط، يمكن كتم صوت الأوامر الصوتية أثناء استخدام تطبيق الملاحة. المس رمز مكبر الصوت الموجود على الجانب الأيمن من الشريط العلوي. ستظهر علامة مائلة على مكبر الصوت للإشارة إلى كتم صوت التوجيه.

عرض التوجيه النشط

عند اختيار وجهةٍ ما وتكون جلسة الملاحة نشطة، يبدأ نظام الملاحة عرض التوجيه النشط (AGV).

توجيه الخريطة

المس رمز Options (الخيارات) على الخريطة للوصول إلى إعدادات توجيه الخريطة. توجيه الخريطة مضبوط بشكل افتراضي على وضع ثلاثي الأبعاد مع الاتجاه لأعلى.

المطاعم والمطارات والبنوك والمستشفيات وأقسام الشرطة ومحطات البنزين وأماكن جذب السياح والآثار التاريخية.

إذا لم تتوفر خطة خدمة نشطة، فقد لا تحتوي قاعدة بيانات الخريطة على بيانات للمناطق حديثة الإنشاء أو على التصحيحات التي اكتملت بعد الإنتاج. يعمل نظام الملاحة على توفير إرشاد المسار الكامل في مناطق الخريطة التفصيلية.

التحكم في مستوى التكبير والتصغير

تظهر شاشة التحكم في مستوى التكبير والتصغير في عرض الخريطة. الطرق القليلة للتكبير أو التصغير هي:

- المس + أو - للتكبير أو التصغير على الخريطة.

- اضغط ضغطة مزدوجة بأحد أصابعك للتكبير أو ضغطة واحدة بإصبعين للتصغير على الخريطة.

- استخدم إصبع السبابة والإبهام للتصغير من خلال تقريبهما إلى بعضهما البعض ثم يمكنك التكبير عن طريق إبعاد الإصبعين عن بعضهما البعض على الخريطة.

إيماءات الخريطة ومقياس الخريطة

استخدم الإيماءات التالية على شاشة نظام المعلومات والترفيه لضبط مقياس الخريطة وخيارات العرض.

- حرك أصابعك لتكبير العرض أو تصغيره.

١٥٠ نظام المعلومات والترفيه

يمكن إزالة أي جزء غير مرغوب فيه من المسار عن طريق لمس  بجوار هذا الجزء. تظهر رسالة منبثقة لتأكيد إزالة هذا الجزء.

عند إزالة جزء من المسار، يحل مؤشر النشاط محل جميع الأجزاء الأخرى أثناء إعادة حساب المسار الجديد. وبعد الانتهاء من إعادة الحساب، يتم وضع الأجزاء الجديدة للمسار بدلا من مؤشر النشاط.

قوائم مخارج الطريق السريع

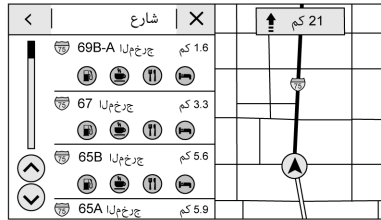

المس رمز مخرج الطريق السريع لفتح Exit List (قائمة المخارج). يظهر هذا الرمز بجوار اسم الشارع الحالي بالقرب من أسفل الشاشة. لا يظهر الرمز إلا في الطريق السريع ذي المخارج المحددة.

أثناء السفر على الطرق ذات المخارج المخصصة، قد تتوفر Exit List (قائمة المخارج). تعرض قائمة المخارج رقم المخرج والمسافة المتبقية إلى المخرج من موضع

عندما تقترب السيارة من منعطي ما يليه على الفور منعطي آخر، يتم عرض قائمة المنعطف السريع أسفل مؤشر المنعطف الأساسي. ستسمع مطالبة صوتية للإعلان عن المنعطف السريع.

التكبير التلقائي

عند الاقتراب من إحدى المناورات، سيتم أوتوماتيكيا تكبير الخريطة لعرض رمز السيارة والمناورة التالية لتوفير رؤية أوضح للمناورة. وبعد انتهاء المناورة، سيعود النظام إلى الوضع السابق على مستوى التكبير نفسه. المس  على الخريطة للدخول إلى Settings (الإعدادات) ثم المس Map Configuration (تهيئة الخريطة) للدخول إلى Auto-Zoom (التكبير التلقائي). يمكن تمكين هذه الميزة أو تعطيلها.

قائمة المسارات

المس خيار القائمة بجوار اسم شارع المنعطف التالي لعرض قائمة المسارات. تعرض قائمة المسارات المنعطفات والتوجيهات من الموقع الحالي إلى الوجهة النهائية.

تعديل قائمة المسارات

يمكن تحرير قائمة المسارات عن طريق اختيار EDIT (تحرير)، مما يؤدي إلى توسعة القائمة لملء الشاشة والدخول إلى وضع Edit (تحرير). أثناء التواجد في وضع التعديل،

رمز Recenter (إعادة التمرکز) في منتصف الشاشة. المس إما رمز Recenter (إعادة التمرکز) أو شريط حركة المرور للعودة إلى وضع العرض السابق، 2D (ثنائي الأبعاد) أو 3D (ثلاثي الأبعاد).

توجيه الحارة

ستعرض الخريطة معلومات الحارة للمناورة التالية إذا كانت متاحة.

عرض التقاطع

إذا كانت السيارة في الطريق السريع وتقترب من أحد المخارج، فستظهر صورة تعرض الحارة التي يجب أن تلتزم بها السيارة لإتمام المناورة التالية.

عرض الانعطاف السريع

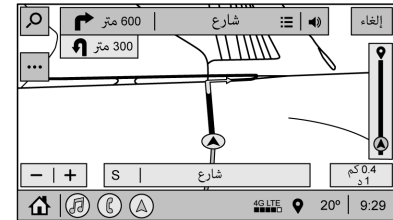

نظام المعلومات والترفيه ١٥١

رموز تقارير الحوادث المرورية مع بيانات تدفق المرور تظهر على الخريطة أثناء كل من التوجيه النشط وغير النشط.

إنهاء المسار

المس (إلغاء) أعلى الجزء الأيمن لإنهاء التوجيه النشط والرجوع إلى التوجيه غير النشط. عند إلغاء التوجيه النشط قبل الوصول إلى الوجهة، سيظهر خيار منبثق لمواصلة الرحلة.

مواصلة الرحلة

يمكن مواصلة الرحلة في حالة إلغائها عن طريق لمس الخيار المنبثق "مواصلة الرحلة". وإذا تبين للنظام أنك وصلت إلى الوجهة، إما عند ظهور عرض الوصول أو عند تجاوز الوجهة، فلن يظهر خيار "مواصلة الرحلة".

المفضلة

يمكن أن تشمل تفضيلات الملاحة جهات الاتصال أو العناوين أو أماكن الاهتمام التي تم حفظها من خلال رمز المفضلة على العرض التفصيلي للخريطة.

الوصول إلى المفضلات

لإدارة المفضلات، المس رمز Search (البحث) في Home Page (الصفحة الرئيسية). المس Favorites (المفضلات) للوصول إلى خيار Favorites (المفضلات).

كرر التوجيه الصوتي



يشير هذا الرمز إلى مناورة التوجيه التالية. المسه لتكرار آخر تعليمات توجيه منطوقة.

تنبيه الوقائع (إذا توفر)

أثناء التوجيه النشط إذا اكتشف النظام وجود حادث مروري أمامك مع عدم وجود أي مسار أفضل من ذلك، فسيشغل النظام نغمة ويعرض Quick Notice (الإشعار السريع). وسيظهر هذا الأمر مرة واحدة لكل حادث مروري.

تقارير الحوادث المرورية



السيارة العالي ومناطق التوقف للراحة التي قد تكون متاحة، مثل محطات الوقود والمقاهي والمطاعم وأماكن المبيت.

قائمة Next Maneuver (المناورة القادمة)

عندما يكون وضع Active Guidance (التوجيه النشط) قيد التشغيل، يتم عرض Next Maneuver Turn Arrow (سهم مناورة الانعطاف التالية) Street Name (اسم الشارع) و Maneuver Distance (المسافة حتى المناورة التالية) في Next Maneuver (المناورة التالية) أعلى الشاشة المتراكبة على الخريطة. يتم عرض ETA (الوقت المقدر للوصول) و Distance to Destination (المسافة المتبقية إلى الوجهة) و Traffic Indicator (مؤشر الحركة المرورية) في لوحة على يمين الشاشة.

تنبيه مناورة الانعطاف التالية بالملاحة

إذا كان تطبيق الملاحة غير مفتوح عند إعطاء توجيه بشأن مناورة قريبة، سيظهر ذلك كتنبيه. المس التنبيه للانتقال إلى عرض الملاحة الأساسي أو المس X لاستبعاد التنبيه.

١٥٢ نظام المعلومات والترفيه

رموز POI الذكية على الخريطة

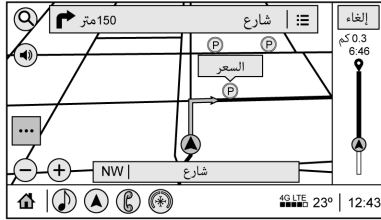

تظهر رموز أماكن الاهتمام الذكية مثل محطات الوقود وأماكن الركن، تظهر حسب الوقت والموقع وأنماط البحث للسائق وظروف القيادة وحالة السيارة.

المس أحد رموز أماكن الاهتمام الذكية لفتح التفاصيل الخاصة بها:

- الجهة اليسرى: اسم النقطة المهمة POI وعنوانها.
- الجانب الأيمن: ETE + (الوقت المقدر للتوجيه).

رموز محطات الوقود الذكية

يتم عرض أسعار الوقود بمحطات الوقود القريبة عند انخفاض مستوى الوقود بالسيارة.

رمز إعادة تمركز الموقع

المس سهم إعادة تمركز الموقع في منتصف عرض الخريطة لإعادة ضبط الخريطة على الموقع الحالي.

موقع آخر ركن

موقع آخر ركن يعبر عن آخر موقع تم إيقاف تشغيل محرك السيارة فيه. يظهر هذا الموقع في الصف الأول من قائمة "الأخيرة". يؤدي لمس موقع آخر ركن إلى عرض تفاصيل العنوان إما لحفظ العنوان أو لقيادة السيارة إليه. يمكن حذف موقع آخر ركن عن طريق الدخول إلى شاشة التعديل. وبعد حذف موقع آخر ركن، لن يظهر بعد ذلك في قائمة "الأخيرة" ما لم يتم إيقاف السيارة مرة أخرى في هذا المكان.

عرض رموز POI

لمشاهدة فئات أماكن الاهتمام هذه، المس Options (الخيارات)، ثم المس Show on Map (عرض على الخريطة). يمكن تحديد ثمانية فئات من الرموز بعد أقصى.

من تطبيق الملاحة، اعرض قائمة المفضلات عن طريق لمس ☆ من شريط البحث من أعلى عرض الخريطة للملاحة. إذا كان شريط البحث مغلقًا، فالمس ثم حدد ☆.

حفظ المفضلات

يمكن إضافة المفضلات من عدة تطبيقات للنظام. المس رمز المفضلات لحفظ المحتوى في المفضلات.

إعادة تسمية مفضلات الملاحة

1. المس رمز Settings (الإعدادات) من الصفحة الرئيسية ثم المس علامة التبويب System (النظام).
2. المس المفضلات للدخول إلى خيار إدارة المفضلات.
3. المس مفضلة ملاحظة محفوظة للوصول إلى رمز التعديل. المس رمز التعديل لإعادة تسمية المفضلات.
4. المس Save (حفظ) لحفظ المفضلة بعد إعادة تسميتها.

الأخيرة

المس ⌵ للدخول إلى قائمة الواجهات الأخيرة.

١٥٣ نظام المعلومات والترفيه

لتحديد المواقع، يبين النظام العالمي لتحديد المواقع الوضع الحالي للسيارة باستخدام الإشارات المرسلّة من الأقمار الصناعية للنظام العالمي لتحديد المواقع. وعند عدم استقبال سيارتك للإشارات المرسلّة من الأقمار الصناعية، سوف يظهر رمز على شاشة الخريطة. راجع رموز الملاحة ↗ ١٤٧.

قد لا يتوافر هذا النظام أو قد تحدث تداخلات إذا كان أي مما يلي صحيحًا:

- إعاقة المباني الطويلة أو الأشجار أو الشاحنات الكبيرة أو الأنفاق للإشارات.
- إجراء أعمال إصلاح أو تحسين للأقمار الصناعية.

وللحصول على مزيد من المعلومات في حالة عدم عمل نظام الملاحة (GPS) بشكل ملائم، انظر المشاكل التي تحدث مع توجيه المسار ↗ ١٥٤ و

إذا كان النظام في حاجة للخدمة ↗ ١٥٤.

تحديد موقع السيارة

- في بعض الأحيان، قد يكون موقع السيارة على الخريطة غير دقيق بسبب واحد أو أكثر من الأسباب التالية:
- تغير الطريق.
 - تحرك السيارة على طرق ذات أسطح زلقة كالرمل أو الحصى أو الجليد.
 - تسير المركبة على طرق متعرجة أو طرق مستقيمة ولكنها طويلة.

البحث أثناء التحرك مع عدم تواجد راكب في المقعد الأمامي

شاشة البحث هذه لن تسمح بإجراء تغييرات أو إدخال نصوص باستخدام لوحة المفاتيح في حالة تحرك السيارة. ونتيجةً لذلك، تعرض الشاشة ثلاثة صفوف للفئات الأكثر شيوعًا. يؤدي لمس مربع البحث إلى تنشيط ميزة التعرف على الكلام.

البحث أثناء التحرك مع تواجد راكب في المقعد الأمامي

إذا اكتشف النظام تواجد راكب في المقعد الأمامي مع ربط حزام كل من مقعد السائق ومقعد الراكب الأماميين فإن لمس رمز البحث سيعرض رسالة تنبيه تتيح للراكب البحث عن وجهة وكأن السيارة متوقفة.

نظام تحديد المواقع العالمي (GPS)

يتم تحديد موقع المركبة باستخدام إشارات الأقمار الصناعية وإشارات المركبة المختلفة وبيانات الخريطة.

في بعض الأحيان، قد تحدث تداخلات أخرى مع قدرة نظام الملاحة على تحديد الموقع الدقيق للسيارة، مثل حالة الأقمار الصناعية وتكوين الطريق وحالة السيارة و/أو ظروف أخرى.

رموز الركن الذكي

عند الوصول إلى وجهة مكتظة بالسكان واكتشاف النظام صعوبة عملية الركن، سيحاول النظام عرض أقرب محطات للركن مع معلومات عن الأجرة إذا توفرت.

الإبلاغ عن مشكلة باستخدام تفاصيل POI

من صفحة تفاصيل POI، يمكن الإبلاغ عن أي مشكلة في حالة عدم دقة البيانات أو صحة العنوان. المس الإبلاغ عن مشكلة بالقرب من أسفل الشاشة للدخول إلى صفحة تحديد نوعية المشكلة. المس أحد تصنيفات المشاكل المحددة مسبقًا من صفحة التحديد ثم المس (إرسال). سيرسل النظام المعلومات لتحليلها.

البحث

المس Search (بحث) في شاشة نظام المعلومات والترفيه لفتح شاشة البحث. يوجد مربع إدخال في حقل البحث واختصارات رموز للفئات السريعة ورمز لعمليات البحث الأخيرة ورمز للمفضلات ولوحة مفاتيح.

الإكمال التلقائي

أدخل جزءًا من اسم المكان في مربع حقل الإدخال على شاشة البحث. ستحاول ميزة الإكمال التلقائي إتمام الواجهة وذلك استنادًا إلى ما تم كتابته. المس العنصر المقترح لإجراء البحث.

١٥٤ نظام المعلومات والترفيه

- اقتراب السيارة من مبنى طويل أو مركبة كبيرة.
- أن تكون الشوارع السطحية موازية لطريق حر.
- نقل المركبة عن طريق مركبة حاملة أو عبارة.
- ضبط معايرة الموقع الحالي بشكل غير صحيح.
- سير السيارة بسرعة عالية.
- تغيير اتجاهات السيارة أكثر من مرة، أو تحركها على طاولة دوارة في ساحة ركن السيارات.
- الدخول و/أو الخروج المتكرر للمركبة من ساحة ركن المركبات، أو من مراب أو من ساحة لها سقف.
- عدم استقبال إشارة نظام تحديد المواقع العالمي (GPS).
- تركيب حامل على سقف المركبة.
- تركيب سلاسل الإطارات.
- استبدال الإطارات أو تعرضها للبلي.
- ضغط الهواء في الإطارات غير مناسب.
- استخدام الملاحة لأول مرة بعد تحديث بيانات الخريطة.
- فصل البطارية التي تعمل بطاقة ١٢ فولت لعدة أيام.
- قيادة السيارة على طرق مزدحمة، حيث تتم القيادة بسرعات بطيئة وإيقاف السيارة وبدء تشغيلها بشكل متكرر.

المشاكل التي تحدث مع توجيه المسار

- قد يحدث توجيه غير مناسب للمسار في ظل ظرف أو أكثر من الظروف التالية:
- لم يتم الانعطاف على الطريق المذكور.
- عدم توافر توجيه المسار عند استخدام إعادة التوجيه التلقائية للانعطاف التالي جهة اليمين أو اليسار.
- عدم إمكانية تغيير المسار عند استخدام إعادة التوجيه التلقائية للمسار.
- عدم وجود توجيه للمسار عند الانعطاف عند تقاطع.
- ترديد أسماء الجمع الخاصة بالأماكن من حين لآخر.
- إمكانية استغراق وقت طويل لتشغيل إعادة التوجيه التلقائية للمسار أثناء القيادة بسرعة عالية.
- قيام إعادة التوجيه التلقائية للمسار بعرض مسار عائد إلى الإحداثيات المعينة وذلك عند الاتجاه إلى إحدى الجهات دون المرور عبر إحداثيات معينة.
- منع المسار دخول أي سيارة بسبب أي قانون حسب الوقت أو الموسم أو أي قانون آخر معمول به.
- عدم إمكانية البحث عن بعض المسارات.

- عدم ظهور المسار إلى الوجهة المحددة إذا كانت هناك طرق جديدة، أو إذا تغيرت الطرق في الآونة الأخيرة، أو إذا لم يتم سرد بعض الطرق في بيانات الخريطة. راجع الخرائط ١٤٦.

لضبط موقع السيارة على الخريطة، أوقف السيارة مع تشغيل المحرك لمدة خمس دقائق، حتى يتم تحديث موقع السيارة. احرص على ركن السيارة في مكان آمن ولا يوجد به عقبات بينها وبين السماء وبعيد عن أي إعاقات كبيرة الحجم.

إذا كان النظام في حاجة للخدمة

إذا كان نظام الملاحة يحتاج إلى الخدمة وبعد اتباع الخطوات المذكورة هنا مازال هناك مشاكل، فيرجى الرجوع إلى الوكيل الخاص بك.

تحديثات بيانات الخريطة

تمثل بيانات الخريطة في المركبة أحدث المعلومات المتاحة عندما تم تصنيع المركبة. ويتم تحديث بيانات الخرائط بشكل دوري، بشرط أن تتغير معلومات الخرائط. إذا كانت لديك أية أسئلة بشأن تشغيل نظام الملاحة أو عملية التحديث، فيرجى الرجوع إلى الوكيل.

نظام المعلومات والترفيه ١٥٥

يمكن تفسير أمر نظام التعرف على الصوت أثناء تشغيله بالضغط على \llcorner مرة أخرى.

على سبيل المثال، إذا كان الموجه سيستغرق وقتاً طويلاً للغاية للانتهاء، لنطق الأمر دون الانتظار لاستكمال الموجه واضغط على \llcorner ثانية.

بمجرد تشغيل ميزة التعرف على الصوت، تعرض كل من شاشة نظام المعلومات والترفيه ومجموعة العدادات التحديثات ومحتوى الحوار البصري. يمكن تشغيل هذه الشاشات أو إيقاف تشغيلها في Tutorial Mode (وضع العرض التوضيحي) ضمن الإعدادات \llcorner ١٦٦.

تتوفر ثلاثة أوضاع للموجه الصوتي:

- الموجه اللفظي الإخباري: توفر هذه النوعية من الموجهات مزيداً من المعلومات بخصوص الإجراءات المدعومة.
- موجهات قصيرة: هذه النوعية من الموجهات توفر تعليمات بسيطة بشأن ما يمكنك قوله.
- الموجهات الإخبارية الأوتوماتيكية: هذه النوعية من الموجهات تعمل أثناء أول جلسات الحديث القليلة، ثم تتحول تلقائياً إلى الموجه القصير بعد اكتساب بعض الخبرات خلال استخدام النظام.

في حالة عدم التلطف بأي أمر، يقوم نظام التعرف على الصوت بنطق موجه المساعدة.

تتوفر بواسطة الأوامر الصوتية. أما المهام الأخرى، مثل ضبط مستوى الصوت أو تغيير موجه الراديو أو الميزات الصوتية التي يسهل القيام بها من خلال لمس خيار أو خيارين، ففي الغالب لا تتوفر من خلال الأوامر الصوتية.

عموماً، هناك طريقة سهلة للتلفظ بالأوامر من أجل إتمام المهام.

حاول نطق الأمر دفعة واحدة مثل "توجيهات إلى العنوان <رقم، شارع، مدينة، بلد>." مثال آخر لأمر إدخال وجهة دفعة واحدة هو "توجيهات إلى مكان اهتمام في <فندق>." إذا لم تفلح هذه الأوامر فحاول قول "خذني إلى مكان اهتمام" أو "البحث عن عنوان" وسيحاوِر النظام بمزيد من الأسئلة التوضيحية.

استخدام خاصية التعرف على الصوت

تتوفر ميزة التعرف على الصوت فور تهيئة النظام. وهذا يبدأ عند تشغيل الإشعال. قد يستغرق التمهيد عدة لحظات.

١. اضغط على \llcorner من عناصر تشغيل عجلة القيادة لبدء ميزة التعرف على الصوت.
٢. يتم كتم صوت النظام الصوتي وتشغيل المطالبات الصوتية بواسطة النظام.
٣. قل بوضوح أحد الأوامر الموضحة في هذا القسم.

توضيحات تغطية قاعدة البيانات

تختلف مجالات التغطية فيما يتعلق بمستوى التفاصيل المتاحة عن خريطة أية منطقة معينة. حيث تتميز بعض المناطق بمستويات أكبر من التفاصيل عن غيرها. وإذا حدث هذا، فإنه لا يعني وجود مشكلة في النظام. وعند تحديث بيانات الخريطة، قد تتأخر المزيد من التفاصيل حول المناطق التي سبق وكانت لها تفاصيل محدودة. راجع تحديثات بيانات الخريطة \llcorner ١٥٤.

التعرف على الصوت

تتيح ميزة التعرف على الصوت التشغيل الحر بدون استخدام اليمين لتطبيقات الملاحة والصوت والجهاز المحمول. يمكن بدء تشغيل هذه الميزة بالضغط على \llcorner في عجلة القيادة أو لمس \llcorner بشاشة نظام المعلومات والترفيه باستخدام تطبيق الملاحة.

ومع ذلك، فليست كل الميزات ضمن هذه المناطق متوفرة بواسطة الأوامر الصوتية. بشكل عام، فقط المهام المعقدة التي تتطلب عدة تفاعلات يدوية لإتمامها هي التي تتوفر بواسطة الأوامر الصوتية.

على سبيل المثال، المهام التي تتطلب أكثر من لمسة أو لمستين مثل تحديد أغنية أو فنان للتشغيل من جهاز وسائط، هي التي

١٥٦ نظام المعلومات والترفيه

الأوامر الصوتية وشاشات نظام المعلومات والترفيه

عندما تكون جلسة التعرف على الصوت نشطة، قد تظهر خيارات ملائمة لها على الشاشات. ويمكن إجراء الاختيار يدويًا عن طريق لمس الخيار أو من خلال نطق رقم الخيار المطلوب تحديده. ويسمح بالتفاعل اليدوي في جلسة التعرف على الصوت. كما يمكن إتمام التفاعل خلال جلسة التعرف على الصوت بالكامل باستخدام الأوامر الصوتية بينما يمكن إجراء بعض الأوامر اليدوية لتقصير المهمة. في حالة إجراء أي تحديد باستخدام أحد عناصر التشغيل اليدوية، فسيتم حوار التعرف على الصوت بالطريقة نفسها التي كان سيتم بها من خلال استخدام الأوامر الصوتية. وبمجرد إتمام النظام للمهمة أو بمجرد إنهاء الجلسة، يتوقف مربع حوار التعرف على الصوت.

ومن أمثلة هذه النوعية من التدخل اليدوي، يتم لمس أحد الإدخالات لقائمة أرقام معروضة بدلًا من نطق الرقم مصحوبًا بالإدخال المطلوب.

إلغاء خاصية التعرف على الصوت

- المس أو قل "إلغاء" أو "خروج" لإنهاء جلسة التعرف على الصوت ولعرض الشاشة التي تم منها بدء ميزة التعرف على الصوت.

- اضغط على  من عناصر التشغيل بعتلة القيادة لإنهاء جلسة التعرف على الصوت وعرض الشاشة التي تم منها بدء تشغيل ميزة التعرف على الصوت.

أوامر اللغة الطبيعية

لا تدعم معظم اللغات أوامر اللغة الطبيعية في شكل جملة. بالنسب لهذه اللغات، استخدم أوامر مباشرة مثل الأمثلة المعروضة على الشاشة.

تلميحات مفيدة حول طريقة قول الأوامر

يمكن لميزة التعرف على الصوت فهم الأوامر التي صدرت بصورة تلقائية في صيغة الجملة، أو فهم الأوامر المباشرة التي تنطق باسم التطبيق والمهمة.

للحصول على أفضل النتائج:

- استمع إلى المطالبة قبل نطق الأمر أو الرد على الطلب.
- انطق الأمر بصورة طبيعية، ليس بسرعة كبيرة ولا ببطء أكبر من اللازم.
- استخدام الأوامر المباشرة دون أية كلمات إضافية. على سبيل المثال، يمكنك القول "الاتصال <بمحمد عادل> في العمل" أو "تشغيل" متبوعًا باسم الفنان أو الملف الصوتي، أو "ضبط" متبوعًا برقم محطة الراديو.

- يمكن تحديد وجهات الملاحاة بأمر واحد باستخدام الكلمات الرئيسية. من الأمثلة القليلة: "أريد الحصول على اتجاهات إلى العنوان" "أريد العثور على Place of Interest (مكان الاهتمام) أو (POI)" أو العثور على جهة الاتصال."

سيستجيب النظام ويطلب مزيدًا من التفاصيل. بالنسبة لنقاط الاهتمام الأخرى، انطق اسم الفئة، مثال "Restaurants (المطاعم)" أو "مراكز تسوق" أو "مستشفيات".

- الملاحاة إلى وجهة خارج البلد الحالي تتطلب أكثر من أمر واحد. الأمر الأول هو إخبار النظام بمكان الملاحاة مثل العنوان أو التقاطع أو النقطة المهمة أو جهة الاتصال. وعند تحديد العنوان أو التقاطع، يكون الأمر الثاني هو نطق "تغيير البلد"، وبمجرد استجابة النظام انطق البلد قبل ذكر بقية العنوان و/أو التقاطع.

في حالة السؤال عن النقطة المهمة، قل "تغيير الموقع" ثم قل "تغيير البلد".

فالأوامر المباشرة تكون أكثر وضوحًا ويفهمها النظام. ومثال على الأمر المباشر "Call (اتصال بـ) <number>". وتعرض أمثلة لهذه الأوامر المباشرة في معظم الشاشات عندما تكون جلسة الصوت نشطة. عند نطق "الهاتف" أو "Phone Commands (أوامر الهاتف)"، يفهم النظام أنك ترغب في إجراء

نظام المعلومات والترفيه ١٥٧

"التبديل إلى AM": لتبديل الموجة إلى AM وضبط آخر محطة راديو AM.

"التبديل إلى FM": لتبديل الموجة إلى FM وضبط آخر محطة راديو FM.

"التبديل إلى DAB": لتبديل الموجة إلى DAB وضبط آخر محطة راديو DAB.

"Tune to (مواصفة ل) <AM frequency>": للعودة إلى محطة الراديو التي تم تحديد ترددها في الأمر (مثل "nine fifty" (تسعة وخمسون)).

"Tune to (مواصفة ل) <تردد FM < FM>": للضبط إلى محطة الراديو الذي تم تحديد ترددها في الأمر (مثل 101.9).

"Tune to (مواصفة ل) <اسم محطة DAB>": ابحث عن اسم محطة الراديو.

التعرف على الصوت من أجل MyMedia

أوامر التعرف على الصوت المتاحة من أجل [تصفح] MyMedia هي:

"Play Artist (تشغيل فنان)": بدء مربع حوار لإدخال اسم مؤدٍ محدد.

"Play Artist (تشغيل فنان) <اسم المؤدي>": بدء تشغيل فنان محدد.

"Play Album (تشغيل ألبوم)": بدء مربع حوار لإدخال اسم الألبوم.

إذا مرت 10 دقيقة بدون إجراء تحديد يدوي فستنتهي الجلسة وتظهر رسالة توضح انتهاء المهلة المحددة. يعود العرض مرة أخرى إلى الشاشة التي بدء تشغيل ميزة التعرف على الصوت منها.

الأمر "رجوع"

قل "Back" أو المس رمز الرجوع على شاشة نظام المعلومات والترفيه للانتقال إلى الشاشة السابقة.

في وضع التعرف على الصوت، عند النطق بكلمة "رجوع" حتى شاشة البداية، ثم النطق بكلمة "رجوع" مرة أخرى، فسيتم إلغاء جلسة التعرف على الصوت.

التعليمات

قُل "التعليمات" في أي شاشة للتعرف على الصوت وسيتم تشغيل موجه المساعدة لهذه الشاشة.

سيؤدي لمس \llcorner أثناء تشغيل موجه المساعدة إلى إيقاف الموجه. يؤدي القيام بهذا الإجراء إلى إيقاف موجه المساعدة بحيث يمكن استخدام أمر صوتي.

التعرف على الصوت للراديو

عند تصفح مصادر الصوت أثناء لمس الصوت، ستتوفر أوامر التعرف على الصوت لكل من موجات AM و FM و DAB (في حالة توافرها).

مكالمة هاتفية ويعرض عليك بعض الأسئلة لعين الحصول على تفاصيل كافية لإجراء المكالمة.

في حالة حفظ رقم الهاتف المحمول مع اسم ومكان، فيجب أن يتضمن الأمر المباشر كلا من الاسم والمكان، على سبيل المثال "Call (اتصال ب) <name> في العمل".

استخدام التعرف على الصوت في خيارات القوائم

عند عرض قائمة، سيطلب منك الموجه الصوتي تأكيد أي خيار أو تحديد أي خيار من هذه القائمة.

عندما تحتوي الشاشة على قائمة، فقد تتوفر خيارات ولكنها تكون غير معروضة. تعمل القائمة في شاشة التعرف على الصوت بصورة مماثلة لأي قائمة في أي شاشة أخرى. ويمكن استخدام التمرير أو تحريك الأصبع للمساعدة في عرض الإذاعات الأخرى من القائمة.

يؤدي التمرير أو التصفح يدويًا للقائمة الموجودة على الشاشة أثناء جلسة التعرف على الصوت إلى تعليق الحدث الحالي للتعرف على الصوت وتشغيل الأمر الصوتي "يرجى التحديد يدويًا أو لمس رمز Back (رجوع) على شاشة نظام المعلومات والترفيه للمحاولة مرة أخرى".

١٥٨ نظام المعلومات والترفيه

التغييرات في الأوامر الصوتية بسبب حدود محتوى الوسائط هي:

- الملفات بما في ذلك الملفات الفردية الأخرى لجميع أنواع الوسائط مثل الملفات الصوتية وفصول الكتب الصوتية وحلقات البودكاست والفيديو.
- مجلدات نوعية الألبومات بما في ذلك أنواعًا مثل الألبومات والكتب الصوتية.

لا توجد أية قيود في حالة عدم تجاوز عدد الملفات والألبومات للعدد ١٢٠٠٠. وإذا كان عدد الملفات المتصلة بالنظام يتراوح بين ١٢٠٠٠ و ٢٤٠٠٠، فلا يمكن الوصول إلى المحتوى مباشرةً بأمر واحد مثل "تشغيل >اسم الأغنية".

ويكمن القيد في أن الأمر "Play Song (تشغيل أغنية)" يجب أن يتم إصداره أولاً، ثم بعد ذلك يطلب النظام معرفة اسم الأغنية. ويكون الرد هو نطق اسم الأغنية المطلوب تشغيلها.

توجد قيود مشابهة بشأن محتوى الألبوم. في حال وجود أكثر من ١٢٠٠٠ ألبوم، ولكن العدد لا يتجاوز ٢٤٠٠٠ اليوم، فلا يمكن الوصول إلى المحتوى مباشرةً من خلال أمر واحد مثل "تشغيل >اسم الألبوم". يجب أولاً نطق الأمر "Play Album (تشغيل ألبوم)" ثم بعد ذلك سيطالبك النظام بتحديد اسم الألبوم. ويكون الرد هو نطق اسم الألبوم المطلوب تشغيله.

"Play Audiobook (تشغيل كتاب صوتي)": بدء مربع حوار لإدخال كتاب صوتي محدد.

"Play Audiobook (تشغيل كتاب صوتي) >اسم المصنف الصوتي": بدء تشغيل كتاب صوتي محدد.

"تشغيل الحلقة": بدء مربع حوار لإدخال اسم محدد.

"Play Episode (تشغيل حلقة مسلسل) >اسم الحلقة": بدء تشغيل حدث محدد.

"Play Podcast (تشغيل بودكاست)": بدء مربع حوار لإدخال بودكاست محدد.

"Play Podcast (تشغيل بودكاست) >اسم بودكاست": بدء تشغيل بودكاست محدد.

"My Media (وسائطي)": بدء مربع حوار لإدخال محتوى الوسائط المطلوب.

معالجة كميات أكبر من محتوى الوسائط

من المتوقع إحضار كميات كبيرة من محتوى الوسائط في السيارة. قد يكون من الضروري معالجة كميات كبيرة من محتوى الوسائط بصورة تختلف عن معالجة الكميات الصغيرة من الوسائط. وقد يحد النظام من خيارات التعرف على الصوت من خلال عدم السماح بتحديد الملفات بالأوامر الصوتية في أعلى مستوى إذا تجاوز عدد الملفات الحد الأقصى المسموح به.

"Play Album (تشغيل ألبوم) >اسم الألبوم": بدء تشغيل الألبوم محدد.

"Play Song (تشغيل أغنية)": بدء مربع حوار لإدخال اسم الأغنية.

"Play Song (تشغيل أغنية) >اسم الأغنية": بدء تشغيل ملف صوتي محدد، إذا كان متوفرًا.

"Play Genre (تشغيل نوع)": بدء مربع حوار لإدخال نوع محدد.

"Play Genre (تشغيل نوع) >اسم النوع": بدء تشغيل نوع محدد.

"Play Playlist (تشغيل قائمة تشغيل)": بدء مربع حوار لإدخال اسم قائمة تشغيل محددة.

"Play Playlist (تشغيل قائمة تشغيل) >اسم قائمة التشغيل": بدء تشغيل قائمة تشغيل محددة.

"تشغيل >اسم الجهاز": تشغيل الموسيقى من جهاز محدد معرف بالاسم. اسم الجهاز هو الاسم المعروض عند تحديد الجهاز كمصدر صوتي.

"Play Chapter (تشغيل فصل)": بدء مربع حوار لإدخال اسم محدد.

"Play Chapter (تشغيل فصل) >اسم الفصل": بدء تشغيل فصل محدد.

نظام المعلومات والترفيه 1٥٩

“اتصال >اسم جهة الاتصال> في المنزل،” أو “في العمل” أو “على الجوال” أو على “أخرى”. : بدء مكالمة لجهة اتصال محفوظة ولموقع في المنزل أو في العمل أو على جهاز الجوال أو على هاتف آخر.

“اتصال >رقم الهاتف المحمول>” : بدء إجراء مكالمة إلى رقم هاتف خلوي مكون من سبعة أرقام أو ١٠ أرقام أو أرقام الطوارئ المكونة من ثلاثة أرقام.

“اقتران الهاتف” : بدء عملية الإقران باستخدام بلوتوث. اتبع التعليمات التي تظهر على شاشة نظام المعلومات والترفيه.

“إعادة الاتصال” : بدء مكالمة لآخر رقم تم الاتصال به.

“Switch Phone (تبدیل هاتف)” : تحديد هاتف محمول آخر متصل للمكالمات الصادرة.

“لوحة المفاتيح الصوتية” : بدء مربع حوار لإدخال أرقام خاصة مثل الأرقام الدولية. يمكن إدخال الأرقام في مجموعات رقمية يتم تكرار نطق كل مجموعة بواسطة النظام للتأكيد. وفي حال عدم صحة أي مجموعة رقمية، يمكن استخدام الأمر “حذف” لحذف آخر مجموعة وإدخالها بصورة صحيحة. وبعد إدخال الأرقام كاملة، استخدم الأمر “اتصال” لبدء الاتصال بالرقم.

“العنوان” : بدء مربع حوار لإدخال عنوان لوجهة محددة، مما يشمل العنوان الكامل الذي يتكون من رقم المنزل واسم الشارع والمدينة والدولة.

“Place of Interest (مكان الاهتمام)” : بدء مربع حوار لإدخال فئة مكان اهتمام للوجهة أو اسم تجاري رئيسي.

يلزم نطق الاسم بوضوح. لن يتم العثور على الألقاب أو الأسماء القصيرة للأنشطة التجارية. بخصوص الأنشطة التجارية غير المشهورة، فإنها يجب تحديدها حسب الفئة، كأن تدرج مثلًا تحت فئة مطاعم الوجبات السريعة أو الفنادق أو البنوك.

“Navigate to Contact (انتقال إلى جهة اتصال)” : بدء مربع حوار لإدخال اسم جهة اتصال كوجهة.

“إغ الملاحظة” : لإنهاء توجيه الطريق.

“اصطحبني إلى المنزل” : إنشاء مسار إلى موقع محفوظ للمنزل.

التعرف على الصوت للهاتف

“اتصال >اسم جهة الاتصال>” : إجراء مكالمة إلى جهة اتصال محفوظة. قد يحتوي الأمر على الموقع إذا كان تم حفظ الموقع لجهة الاتصال مع الرقم.

بمجرد تجاوز عدد الملفات ٢٤٠٠٠ ملف تقريبًا، فلن يكون هناك دعم للوصول إلى الملفات الصوتية مباشرة خلال الأوامر الصوتية. ولكن سيظل بالإمكان الوصول إلى محتوى الوسائط من خلال استخدام أوامر لقوائم التشغيل والفنانين والأنواع.

ويتم حظر استخدام أوامر الوصول لقوائم التشغيل والفنانين والأنواع بعد تجاوز عدد هذا النوع من الوسائط لعدد ١٢٠٠٠.

سيوفر النظام تعليقات في أول مرة يتم فيها بدء التعرف على الصوت إذا كان من الواضح أن أيًا من هذه القيود قد تم عدم الالتزام بها خلال عملية تهيئة الجهاز.

سينحدر أداء التعرف على الصوت إلى حد ما على حسب العديد من العوامل عند إضافة مقدار كبير من البيانات للتعرف عليها. إذا كان الأمر كذلك، فقد تعمل عملية الوصول إلى الأغاني من خلال قوائم التشغيل أو اسم الفنان بشكل أفضل.

ميزة التعرف على الصوت (إذا توفرت)

“الملاحظة” : بدء مربع حوار لإدخال معلومات وجهة محددة.

“الملاحظة الأوامر” : بدء مربع حوار لإدخال معلومات وجهة محددة.

١٦٠ نظام المعلومات والترفيه

Phone Assistant Voice Recognition (التعرف على صوت مساعد الهاتف)

اضغط مع الاستمرار على «» بعناصر تشغيل عجلة القيادة لتمرير مساعد هاتف Google أو Siri وبدء تشغيله.

بالنسبة للراديو المنخفض، سواء كان متصلًا بتقنية بلوتوث أو إسقاط الهاتف، تكون ميزة التعرف الصوتي الوحيدة المتاحة هي إما Siri (أي فون) أو Google Assistant "مساعد جوجل" (الأندرويد).

الهاتف

تقنية بلوتوث (نظرة عامة)

يمكن للنظام القادر على التعامل مع بلوتوث التفاعل مع العديد من الأجهزة المحمولة، وذلك للسماح بما يلي:

- وضع المكالمات في وضع حر اليدين وتلقاها.
- مشاركة دفتر عناوين الجهاز أو قائمة جهات الاتصال مع المركبة.

للحد من تشتت انتباه السائق قبل القيادة وعند ركن السيارة:

- تعرف على ميزات الجهاز المحمول. واعمل على تنظيم دليل الهاتف وقوائم جهات الاتصال بصورة واضحة، وحذف المكرر منها أو الإدخالات التي نادرًا ما تستخدم. قم ببرمجة ميزة الطلب السريع أو غيرها من الاختصارات، إذا كان ذلك ممكنًا.

- استعرض عناصر التشغيل وعملية تشغيل نظام المعلومات والترفيه.

- أيضًا، اشرح في اقتران الجهاز المحمول مع المركبة. ونشير إلى أنه قد لا يعمل النظام مع جميع الأجهزة المحمولة. راجع قسم "الإقران" فيما بعد في هذا القسم.

تتمكن المركبات المزودة بنظام بلوتوث من استخدام الأجهزة المحمولة المزودة بتقنية بلوتوث مع خاصية التحدث حر اليدين لإجراء مكالمات هاتفية واستقبالها. ويتم استخدام نظام المعلومات والترفيه وميزة التعرف على الصوت للتحكم في النظام. يمكن استخدام النظام عندما يكون الإشعال قيد التشغيل أو في وضع ACC/ACCESSORY (الملحقات). ويمكن أن يصل مدى نظام البلوتوث إلى ٩,١ م (٣٠ قدم). ولا تدعم جميع الأجهزة المحمولة كل الوظائف ولا يتم تشغيل جميع الأجهزة المحمولة مع نظام Bluetooth.

تفضل بزيارة موقع my.cadillac.com لمزيد من المعلومات عن أجهزة المحمول المتوافقة.

عناصر التشغيل

استخدم عناصر التشغيل الموجودة على الوحدة الوسطى وعجلة القيادة لتشغيل نظام بلوتوث.

مفاتيح التحكم في عجلة القيادة

«»: اضغط للرد على مكالمات واردة وبدء ميزة التعرف على الصوت في جهازك المحمول المتصل عبر بلوتوث.

«»: اضغط لإنهاء مكالمات أو رفضها أو إلغاء عملية ما. اضغط لكتف صوت نظام المعلومات والترفيه أو لإلغاء كتم الصوت عندما تكون لا تتحدث في الهاتف.

عناصر تشغيل نظام المعلومات والترفيه

للحصول على معلومات حول كيفية التنقل بين نظام القائمة باستخدام عناصر تشغيل نظام المعلومات والترفيه، راجع جزئية استخدام النظام ١٣٤.

النظام الصوتي

عند استخدام نظام جهاز محمول مع تقنية بلوتوث، يصدر الصوت عبر مكبرات النظام الصوتي الأمامية بالسيارة ويتجاوز النظام الصوتي. يمكن ضبط مستوى الصوت أثناء إجراء مكالمات بالجهاز المحمول عن طريق

١٦١ نظام المعلومات والترفيه

اتصال قريب المدى (NFC)

يتيح الاتصال قريب المدى (إن وجد) إقران الهواتف الذكية المتوافقة بنظام المعلومات والترفيه كي يتسنى بدء عملية الإقران:

١. ارجع إلى دليل مستخدم الهاتف الذكي للتحقق من توافقه مع الاتصال قريب المدى.
 ٢. إلغاء قفل الهاتف الذكي
 ٣. تمكين ميزة NFC وبلوتوث في الهاتف الذكي إذا كانا في وضع التعطيل. ينبغي أن يظهر رمز الاتصال قريب المدى بشريط المهام في الهاتف الذكي.
 ٤. أمسك الهاتف الذكي على مسافة ٢,٥٤ سم (1 in) أو أقل من رمز الاتصال قريب المدى  بالمكندس المركزي
 ٥. بمجرد أن يبدأ الإقران، تظهر رسالة منبثقة تحتوي على رمز من ستة أرقام بالهاتف الذكي وعلى شاشة نظام معلومات الترفيه.
 ٦. حدد الخيار "نعم" على الهاتف الذكي لتأكيد عملية الإقران. سيصدر صوت رنة جرس عندما يبدأ الإقران.
- يمكن إقران العديد من الهواتف الذكية باستخدام هذه التقنية.

- يمكن إقران أي هاتف ذكي مزود بتقنية الصوت بالسيارة كهاتف ذكي ومشغل ملفات صوتية في الوقت نفسه.
- يمكن إقران عشرة أجهزة كحد أقصى بنظام بلوتوث.
- يتم تعطيل عملية الاقتران عند تحرك المركبة.
- لا تتطلب عملية الاقتران إلا تنفيذها لمرة واحدة، ما لم يتم حذف معلومات الاقتران الخاصة بتغييرات الهاتف الخليوي، أو الهاتف الخليوي نفسه، من النظام.
- في حالة وجود أكثر من هاتف محمول مقترن في نطاق استقبال النظام، فسيصل النظام بالهاتف المحمول المضبوط إعداده على First to Connect (أول المتصلين). وفي حالة عدم ضبط أي هاتف محمول بهذا الإعداد، First to Connect (أول المتصلين) فسيتم الارتباط بأخر هاتف محمول تم استخدامه. للارتباط مع هاتف محمول مقترن آخر، راجع جزئية "الارتباط مع هاتف مختلف" الواردة لاحقاً في هذا القسم.

الضغط على عناصر التشغيل في عجلة القيادة أو عنصر التحكم في مستوى الصوت على الوحدة الوسطى. يبقى مستوى الصوت المضبوط في الذاكرة من أجل المكالمات اللاحقة. يتعذر خفض مستوى الصوت أدنى من مستوى معين.

تقنية بلوتوث (الإقران واستخدام الهاتف)

الاقتران

يجب أن يتم اقتران جهاز محمول مزود بخاصية بلوتوث بنظام بلوتوث أولاً، ثم يتم توصيله بالمركبة قبل أن يصبح من الممكن استخدامه. راجع دليل المستخدم الذي أعده مصنع الجهاز المحمول بشأن وظائف Bluetooth قبل إقران الجهاز.

معلومات الاقتران

- في حالة عدم توصيل أجهزة محمولة، ستعرض الصفحة الرئيسية للهاتف في شاشة نظام المعلومات والترفيه خيار Connect Phone (توصيل الهاتف). المس هذا الخيار للتوصيل. طريقة أخرى للتوصيل هي لمس علامة تبويب Phones (الهواتف) في الجزء العلوي الأيمن من الشاشة ثم لمس Add Phone (إضافة هاتف).

١٦٢ نظام المعلومات والترفيه

تتفاوت الكفاءة التشغيلية حسب طراز الجهاز والمنطقة. تستلزم الكفاءة التشغيلية الكاملة توافق تقنية Bluetooth وهاتف ذكي، بالإضافة إلى إمكانية اتصال USB لبعض الأجهزة.

إقتران الهاتف

١. تحقق من تمكين بلوتوث في الهاتف المحمول قبل بدء عملية إقران الجهاز.
٢. المس الرمز الهاتف من الصفحة الرئيسية أو رمز الهاتف على درج الاختصارات بالقرب من أسفل الشاشة.
٣. المس الهواتف أعلى شاشة نظام المعلومات والترفيه. يوجد كذلك خيار Connect Phones (توصيل الهواتف) في منتصف شاشة الهاتف وهي عبارة عن اختصار إلى قائمة الهاتف.
٤. المس إضافة هاتف.
٥. حدد اسم السيارة الذي يظهر على شاشة نظام المعلومات والترفيه من قائمة إعدادات بلوتوث للهاتف المحمول.
٦. اتبع التعليمات الواردة على الهاتف المحمول لتأكيد الرمز المكون من ستة أرقام والذي يظهر على شاشة نظام المعلومات والترفيه ثم المس Pair (إقران). يلزم إقرار الرمز في الهاتف المحمول وشاشة نظام المعلومات والترفيه كي تتجح عملية الإقران.

٧. ابدأ عملية الإقتران باستخدام الهاتف الخليوي الذي سيتم إقترانه بالسيارة. ارجع إلى دليل المستخدم الصادر من الشركة المصنعة للهاتف الخليوي للحصول على المعلومات بشأن تلك العملية. بمجرد إقران الهاتف المحمول، سيظهر تحت العلامة Connected (متصل).

٨. إذا لم يظهر اسم السيارة على هاتفك الخليوي، فتوجد عدة طرق أخرى لبدء عملية الإقتران:

- أوقف تشغيل الهاتف المحمول ثم شغله مرة أخرى.
- ارجع إلى بداية قوائم الهواتف من شاشة نظام المعلومات والترفيه ثم أعد إجراء عملية الإقران.
- أعد ضبط الهاتف المحمول ولكن يمكنك اللجوء إلى هذه الخطوة كحل أخير.

٩. إذا طالبك الهاتف المحمول بقبول الاتصال أو السماح بتنزيل دفتر الهاتف، المس خيار "القبول دومًا والسماح". قد لا يتوفر دفتر الهاتف إذا لم تقبل الرسالة.

١٠. كرر الخطوات من ١ إلى ٨ لإقتران المزيد من الهواتف المحمولة.

الهواتف المقترنة من أول المتصلين

إذا كانت توجد هواتف خلوية متعددة مقترنة ضمن نطاق النظام، يتصل النظام بالهاتف الخليوي المقترن الذي تم تعيينه للاتصال به أولاً. لتتمكن هاتف محمول مقترن على إعداد هاتف أول المتصلين:

١. تحقق من تشغيل الهاتف المحمول.
٢. المس Settings (الإعدادات)، ثم المس System (النظام).
٣. المس Phones (الهواتف) للدخول إلى كل الهواتف المقترنة وكل الهواتف المحمولة المتصلة والأجهزة المحمولة.
٤. المس رمز المعلومات يمين الهاتف المحمول لفتح قائمة إعدادات الهاتف المحمول.
٥. المس الخيار First to Connect (الاتصال به أولاً)، لتتمكن الإعداد لهذا الجهاز.

يمكن إضافة الهواتف المحمولة والأجهزة أو إزالتها أو توصيلها أو فصلها. تظهر قائمة فرعية عند إجراء طلب لإضافة أو إدارة الهواتف المحمولة والأجهزة.

هاتف ثانوي

يمكن تمكين الهاتف المحمول كهاتف ثانوي عن طريق لمس رمز المعلومات يمين اسم الهاتف المقترن لفتح قائمة إعدادات الهاتف. في حالة تمكين أحد

نظام المعلومات والترفيه ١٦٣

التحويل إلى وضع سماع الهاتف أو Handsfree (حر اليدين)

للتبديل بين السماع ووضع حر اليدين:

- بينما تكون المكالمات الحالية على وضع حر اليدين، المس الخيار سماع الهاتف للتحويل إلى وضع سماع الهاتف.
- لن يكون رمز كتم الصوت متاحًا ولا يعمل عندما يكون وضع سماع الهاتف نشطًا.
- بينما تكون المكالمات الحالية على وضع السماع، المس الخيار سماع الهاتف للتحويل إلى وضع حر اليدين.

إجراء مكالمات عن طريق جهات الاتصال وأحدث المكالمات

يمكن إجراء المكالمات خلال نظام بلوتوث باستخدام معلومات جهات اتصال من الهواتف الجوال الشخصية في جميع الهواتف التي تدعم ميزة دفتر الهاتف. تعرف على إعدادات الهاتف المحمول والتشغيل. تأكد من أن الهاتف الجوال يدعم هذه الميزة.

يمكن لقائمة جهات الاتصال الوصول إلى دليل الهاتف المخزن في الهاتف المحمول.

ويمكن لقائمة آخر مكالمات الوصول إلى قائمة أحدث المكالمات من هاتفك المحمول.

حذف هاتف مقترن

١. المس الرمز الهاتف من الصفحة الرئيسية أو رمز الهاتف على درج الاختصارات بالقرب من أسفل الشاشة.
٢. المس الهواتف.
٣. المس رمز المعلومات بجوار الهاتف المحمول المتصل لعرض شاشة معلومات الهاتف المحمول أو الجهاز.
٤. المس Forget Device (نسيان الجهاز).

الارتباط مع هاتف مختلف

لربط بهاتف محمول مختلف، يجب أن يكون الهاتف الجديد في السيارة ومقترنًا بنظام بلوتوث.

١. المس الرمز الهاتف من الصفحة الرئيسية أو رمز الهاتف على درج الاختصارات بالقرب من أسفل الشاشة.
٢. المس الهواتف.
٣. المس الهاتف الخلوي الجديد المفرد الاتصال به من قائمة الهواتف غير المتصلة. راجع "الهواتف المقترنة من أول المتصلين" و"الهاتف الثانوي" سابقًا في هذا القسم.

الهواتف المحمولة كهاتف ثانوي، يمكنه التوصيل في آن واحد مع جهاز محمول آخر متصل عن طريق بلوتوث. وبهذا سيتم وصف الهاتف الثانوي على أنه مصدر المكالمات الواردة، بمعنى أن الجهاز المحمول يمكنه فقط استقبال المكالمات. لن يتوفر دفتر عناوين الهاتف الثانوي كما سيتعذر وضع المكالمات الصادرة في وضع حر اليدين باستخدام هذا الهاتف المحمول.

عند الحاجة، المس الهاتف الثانوي أثناء التواجد في قائمة الهواتف للتبديل بين العملية المكالمات الصادرة والواردة. هذه العملية تسهل إجراء مكالمات صادرة من جهات الاتصال وقائمة الأخيرة.

سرد جميع الهواتف المقترنة والمتصلة

١. المس الرمز الهاتف من الصفحة الرئيسية أو رمز الهاتف على درج الاختصارات بالقرب من أسفل الشاشة.
٢. المس الهواتف.

فصل هاتف متصل

١. المس الرمز الهاتف بالصفحة الرئيسية.
٢. المس الهواتف.
٣. المس رمز المعلومات بجوار الهاتف المحمول المتصل أو الجهاز المحمول لعرض شاشة معلومات الهاتف المحمول أو الجهاز.
٤. المس Disconnect (فصل).

١٦٤ نظام المعلومات والترفيه

إجراء مكالمة باستخدام قائمة جهات الاتصال:

١. المس الرمز الهاتف بالصفحة الرئيسية.
٢. المس جهات الاتصال.
٣. يمكن البحث في قائمة جهات الاتصال باستخدام الحرف الأول. المس أ-ي من شاشة نظام المعلومات والترفيه للتمرير خلال قائمة الأسماء.
- المس الاسم للاتصال به.
٤. المس رقم جهة الاتصال المرغوب للاتصال به.

إجراء مكالمة باستخدام قائمة آخر مكالمات:

١. المس الهاتف على الصفحة الرئيسية.
٢. المس آخر مكالمات.
٣. المس الاسم أو الرقم الذي تنوي الاتصال به.

إجراء مكالمة باستخدام لوحة الأرقام

إجراء مكالمة من خلال الاتصال بالأرقام:

١. المس الرمز الهاتف بالصفحة الرئيسية.
٢. المس لوحة المفاتيح ثم أدخل رقم الهاتف.
٣. المس من شاشة نظام المعلومات والترفيه لبدء الاتصال بالرقم.

البحث في جهات الاتصال باستخدام لوحة المفاتيح الرقمية

للبحث في جهات الاتصال باستخدام لوحة المفاتيح الرقمية:

١. المس الرمز الهاتف بالصفحة الرئيسية.
 ٢. المس لوحة المفاتيح وأدخل أرقام الهاتف الخلووي الجزئية أو أسماء جهات الاتصال باستخدام الأرقام الموجودة على لوحة المفاتيح للبحث.
- ستظهر النتائج على الجهة اليمنى من الشاشة. المس أحد النتائج لإجراء مكالمة.

قبول مكالمة أو رفضها

عند استقبال مكالمة واردة، يتم كتم صوت نظام المعلومات والترفيه ويتم سماع نغمة رنين في المركبة.

قبول مكالمة

هناك طريقتان لقبول مكالمة:

- اضغط على من عناصر تشغيل عجلة القيادة.
- المس إجابة بشاشة المعلومات والترفيه.

رفض مكالمة

هناك طريقتان لرفض مكالمة:

- اضغط على من عناصر تشغيل عجلة القيادة.
- المس تجاهل بشاشة المعلومات والترفيه.

وضع المكالمات قيد الانتظار

يجب أن يتم دعم خدمة وضع المكالمات قيد الانتظار في هاتف Bluetooth وأن يتم تمكينها بواسطة حامل الخدمة اللاسلكي كي يتم تشغيلها.

قبول مكالمة

اضغط على للرد، ثم المس Switch (تبديل) من شاشة نظام المعلومات والترفيه.

رفض مكالمة

اضغط على للرفض، ثم المس Ignore (تجاهل) من شاشة نظام المعلومات والترفيه.

التبديل بين المكالمات (خدمة انتظار المكالمات فقط)

للتبديل بين المكالمات، المس Phone (الهاتف) في Home Page (الصفحة الرئيسية) لعرض "Call View" (عرض المكالمة). عندما تكون في عرض المكالمة، المس معلومات المكالمة للمكالمة قيد الانتظار لتغيير المكالمات.

الاتصال ثلاثي الأطراف

يجب أن يتم دعم خدمة المكالمات ثلاثية الأطراف في هاتف Bluetooth وأن يتم تمكينها بواسطة حامل الخدمة اللاسلكي كي يتم تشغيلها.

نظام المعلومات والترفيه ١٦٥

٣. عند توصيل الهاتف لأول مرة لتنشيط Apple CarPlay أو Android Auto، اقبل البنود والشروط على كل من نظام المعلومات والترفيه والهاتف.

٤. اتبع التعليمات الواردة في الهاتف.

سيضيء رمز Android Auto أو Apple CarPlay على الصفحة الرئيسية وذلك على حسب الهاتف الذكي الذي تستخدمه. قد يعمل Android Auto و/أو Apple CarPlay تلقائيًا مع اتصال USB. وإذا لم يحدث ذلك، فالمس الرمز Android Auto و/أو Apple CarPlay في Home Page (الصفحة الرئيسية) للتشغيل.

اضغط  من الرف المركزي للرجوع إلى الصفحة الرئيسية.

لعرض الهاتف اللاسلكي (إذا توفر)

تحقق من أن هاتفك متوافق لاسلكيًا من خلال زيارة صفحة دعم Google Android Auto أو Apple CarPlay.

١. قم بتنزيل تطبيق Android Auto إلى هاتفك الذكي من متجر Google Play. لا يوجد أي تطبيق ضروري لاستخدام Apple CarPlay.

Apple CarPlay Android Auto

إذا توفرت هذه الميزة فيمكنك الاستمتاع بإمكانات Android Auto و/أو Apple CarPlay من خلال هاتف ذكي متوافق. في حالة توافرها، سيتحول الرمزان Android Auto و Apple CarPlay من اللون الباهت إلى الألوان في Home Page (الصفحة الرئيسية) لشاشة نظام المعلومات والترفيه.

لاستخدام Android Auto و/أو Apple CarPlay:

بالنسبة لإسقاط الهاتف السلكي



١. قم بتنزيل تطبيق Android Auto إلى هاتفك الذكي من متجر Google Play. لا يوجد أي تطبيق ضروري لاستخدام Apple CarPlay.

٢. قم بتوصيل هاتفك الذي يستخدم نظام التشغيل Android أو هاتف Apple iPhone عن طريق كابل USB الأصلي الوارد مع الهاتف ثم إدخاله في منفذ بيانات USB. للحصول على أفضل أداء، يُنصح باستخدام كابل USB الأصلي للجهاز. وقد لا تعمل الكابلات المصنوعة من جهات خارجية أو التي اشتريتها بعد شراء الجهاز.

لبداء مكالمة ثلاثية الاتجاه أثناء إجراء مكالمة حالية:

١. في "عرض المكالمة"، المس إضافة مكالمة لإضافة مكالمة أخرى.
٢. ابدأ المكالمة الثانية عن طريق الاختيار من آخر المكالمات أو جهات الاتصال أو لوحة المفاتيح.
٣. عندما تكون المكالمة الثانية نشطة، المس رمز الدمج لوضع المكالمات معًا في مكالمة مؤتمرة.

إنهاء مكالمة

- اضغط  من عناصر تشغيل عجلة القيادة.
- المس  من شاشة نظام المعلومات والترفيه، بجوار أي مكالمة لإنهاء هذه المكالمة فقط.

نغمات التردد المتعدد مزدوج (DTMF) النغمات

يمكن لنظام بلوتوث المدمج في السيارة إرسال الأرقام أثناء المكالمة. ويتم استخدام ذلك عند الاتصال بنظام هاتف يتم تشغيله باستخدام القوائم. استخدم لوحة المفاتيح الرقمية لإدخال الرقم.

١٦٦ نظام المعلومات والترفيه

٢. للاتصال لأول مرة، هناك طريقتان لإعداد العرض اللاسلكي:

- قم بتوصيل هاتفك الذي يستخدم نظام التشغيل Android أو هاتف Apple iPhone عن طريق كابل USB الأصلي الوارد مع الهاتف ثم إدخاله في منفذ بيانات USB. للحصول على أفضل أداء، يُنصح باستخدام كابل USB الأصلي للجهاز. وقد لا تعمل الكابلات المصنوعة من جهات خارجية أو التي اشتريتها بعد شراء الجهاز.
- توصيل الهاتف عبر البلوتوث. راجع تقنية بلوتوث (نظرة عامة) ↗ ١٦٠ أو تقنية بلوتوث (الإقران واستخدام الهاتف) ↗ ١٦١.

- ٣. تأكد من تشغيل ميزة واي فاي على الهاتف حتى يعمل العرض اللاسلكي.
- ٤. عند توصيل الهاتف لأول مرة لتنشيط Apple CarPlay أو Android Auto، اقبل البنود والشروط على كل من نظام المعلومات والترفيه والهاتف.
- ٥. اتبع التعليمات الواردة في الهاتف.

سيبيء رمز Android Auto أو Apple CarPlay على الصفحة الرئيسية وذلك على حسب الهاتف الذكي الذي تستخدمه. قد يعمل Android Auto و/أو Apple CarPlay تلقائيًا مع اتصال لاسلكي. وإذا لم يحدث

ذلك، فالمس الرمز Android Auto و/أو Apple CarPlay في Home Page (الصفحة الرئيسية) للتشغيل.

لفصل العرض اللاسلكي للهواتف:

١. حدد Settings (الإعدادات) من Home Page (الصفحة الرئيسية).
٢. اختر Phones (الهواتف)
٣. المس ⓘ بجانب الهاتف للفصل.
٤. أوقف تشغيل Apple CarPlay أو Android Auto.

اضغط ⓘ من الرف المركزي للرجوع إلى الصفحة الرئيسية.

الميزات عرضة للتغيير. لمزيد من المعلومات عن كيفية إعداد Android Auto و Apple CarPlay في الجهاز، يُرجى الرجوع إلى الوكيل.

يتوفر Android Auto بواسطة Google وهو خاضع لبنودها وسياسة الخصوصية الخاصة بها. يتوفر Apple CarPlay بواسطة Apple وهو خاضع لبنودها وسياسة الخصوصية الخاصة بها. تنطبق تعريفه خطط استخدام البيانات. للحصول على المساعدة بشأن Android Auto تفضل بزيارة الموقع الإلكتروني <https://support.google.com/androidauto>. وبشأن Apple CarPlay تفضل بزيارة الموقع الإلكتروني

www.apple.com/ios/carplay/ قد تغير شركة Apple أو Google أو تعلق توأخر هذه الخدمات في أي وقت. Android Auto و Google Play وغيرها من العلامات هي علامات تجارية تابعة لشركة Google Inc. وكذلك Apple CarPlay هي علامة تجارية تابعة لشركة Apple Inc.

اضغط ⓘ من الرف الأوسط للخروج من Android Auto أو Apple CarPlay. للدخول مرة أخرى إلى Android Auto أو Apple CarPlay، اضغط مع الاستمرار على ⓘ من الرف الأوسط.

يمكن تعطيل Apple CarPlay و Android Auto من نظام المعلومات والترفيه. للقيام بهذا، المس Home (الصفحة الرئيسية) ثم Settings (الإعدادات) ثم المس علامة تبويب Apps (التطبيقات) أعلى الشاشة. استخدم خيار On/Off (تشغيل/ إيقاف التشغيل) لإيقاف تشغيل Apple CarPlay أو Android Auto.

الإعدادات

يمكن إدارة بعض الإعدادات من مواقع Owner Center (مركز المالك) عند إنشاء الحساب، كما يمكن تعديلها في حالة امتلاك مستخدمين آخرين حق الوصول إلى السيارة أو إنشاء حساب. وقد يؤدي هذا إلى تغييرات

١٦٧ نظام المعلومات والترفيه

المس Off (إيقاف التشغيل) أو On (تشغيل) للتعطيل أو التمكين.

اللغة

سيؤدي هذا إلى ضبط لغة الشاشة المستخدمة على شاشة نظام المعلومات والترفيه. وقد يتم كذلك استخدام اللغة المحددة لميزة التعرف على الصوت والتعليقات الصوتية. المس اللغة (Language) ثم المس اللغة المناسبة.

الهواتف

المس للاتصال بهاتف محمول آخر أو جهاز وسائط مختلف، أو لفصل أو حذف أي منهما.

شبكات واي فاي

سيعرض هذا شبكات واي فاي المتصلة والمتاحة.

يمكن توصيل نظام المعلومات والترفيه إلى شبكة واي فاي خارجية محمية، مثل شبكة الجهاز المحمول أو نقطة التوصيل المنزلية، وذلك للاستفادة من خدمات الإنترنت.

نقطة توصيل واي فاي

المس وقد يظهر ما يلي:

• خدمات Wi-Fi: يتيح هذا للأجهزة استخدام نقطة توصيل السيارة.

المس عناصر التشغيل من شاشة نظام المعلومات والترفيه للتعطيل أو التمكين.

المعلومات والترفيه

وقد تحتوي القائمة على ما يلي:

الوقت / التاريخ

استخدم الميزات التالية لضبط الساعة:

• الوقت والتاريخ التلقائي: المس Off (إيقاف التشغيل) أو On (تشغيل) للتعطيل التحديث التلقائي للوقت والتاريخ أو تمكينه. عند تمكين هذه الميزة، لا يمكن التحكم يدويًا في ضبط الوقت والتاريخ.

• تعيين الوقت: المس للضبط اليدوي للوقت باستخدام عناصر التشغيل الموجودة على شاشة نظام المعلومات والترفيه.

• تعيين التاريخ: المس للضبط اليدوي للتاريخ باستخدام عناصر التشغيل الموجودة على شاشة نظام المعلومات والترفيه.

• المنطقة الزمنية التلقائية: المس Off (إيقاف التشغيل) أو On (تشغيل) للتعطيل التحديث التلقائي للمنطقة الزمنية بناءً على موقع المركبة أو لتشغيله، وذلك إذا توفرت هذه الميزة. عند تمكين هذه الميزة، لا يمكن التحكم يدويًا في ضبط المنطقة الزمنية.

• حدد المنطقة الزمنية: المس للضبط اليدوي للمنطقة الزمنية. المس منطقة زمنية من القائمة.

• استخدم تنسيق ٢٤ ساعة: المس لتحديد تنسيق الساعة الذي يظهر.

في أمان نظام المعلومات والترفيه أو في وظيفته. قد يتم نقل بعض الإعدادات إلى السيارة الجديدة، إذا توفرت.

راجع بنود المستخدم وبيان الخصوصية للحصول على تفاصيل مهمة. للعرض، المس رمز Settings (الإعدادات) من الصفحة الرئيسية لشاشة نظام المعلومات والترفيه.

قد يتم ترتيب قائمة الإعدادات إلى أربع فئات حدد الفئة المطلوبة عن طريق لمس System (النظام) أو Apps (التطبيقات) أو Vehicle (السيارة) أو Personal (شخصي).

للوصول إلى قوائم التخصيص:

١. المس الإعدادات في الصفحة الرئيسية بشاشة نظام المعلومات والترفيه.

٢. المس الفئة المطلوبة لعرض قائمة بالخيارات المتاحة.

٣. المس لتحديد إعداد الميزة المطلوبة.

٤. المس الخيارات من شاشة نظام المعلومات والترفيه لتعطيل الميزة أو تمكينها.

٥. المس X للانتقال إلى أعلى مستوى للقائمة الإعدادات.

١٦٨ نظام المعلومات والترفيه

- اسم شبكة Wi-Fi: المس لتغيير اسم شبكة واي فاي بالسيارة.
- كلمة مرور شبكة Wi-Fi: المس لتغيير كلمة مرور شبكة واي فاي بالسيارة.
- الأجهزة المتصلة: المس لعرض الأجهزة المتصلة.
- مشاركة بيانات نقطة الاتصال: المس On (تشغيل) للسماح للأجهزة باستخدام نقطة توصيل السيارة وبياناتها أو المس Off (إيقاف التشغيل) للسماح للأجهزة باستخدام نقطة توصيل السيارة فقط دون استخدام البيانات.

الخصوصية

- المس وقد يظهر ما يلي:
 - خدمات الموقع: يتيح هذا الإعداد إمكانية مشاركة موقع السيارة خارج السيارة أو منع هذه الإمكانية. لن تتأثر خدمات الطوارئ في حال إيقاف تشغيل هذه الميزة.
 - خدمات البيانات: يحدد هذا الإعداد، في حالة توافره، إمكانية استخدام مشاركة البيانات بواسطة ميزات مثل واي فاي ونقطة التوصيل والتطبيقات. المس Off (إيقاف التشغيل) لتعطيل خدمات البيانات. لن تتأثر خدمات الطوارئ ولا المكالمات الهاتفية في حال إيقاف تشغيل هذه الميزة.

المس تلقائي أو النهار أو المساء لضبط الشاشة.

- معايرة شاشة اللمس: المس لمعايرة شاشة نظام المعلومات والترفيه ثم اتبع الأوامر الصوتية.
- إيقاف العرض: المس لإيقاف تشغيل الشاشة. المس في أي مكان على شاشة نظام المعلومات والترفيه أو اضغط على أي عنصر تشغيل بالوحدة الوسطى مرة أخرى لتشغيل الشاشة.

الأصوات

- المس وقد يظهر ما يلي:
 - الحد الأقصى لمستوى الصوت عند بدء التشغيل: تعمل هذه الميزة على ضبط الحد الأقصى لمستوى صوت نظام المعلومات والترفيه عند بدء تشغيل السيارة. لضبط الحد الأقصى لمستوى صوت بدء التشغيل، المس عناصر التحكم في شاشة نظام المعلومات والترفيه لزيادة المستوى أو تقليله.
 - التلميحات السمعية: تحدد هذه الميزة تشغيل الأصوات عند بدء تشغيل نظام المعلومات والترفيه ثم توقف تشغيلها. يمكن تشغيل هذه الخاصية أو إيقاف تشغيلها.
 - تعيين مستوى صوت التلميح السمعي: يتحكم هذا الإعداد في مستوى صوت Audio Cues (التلميحات السمعية) التي

- مشاركة ميزة التعرف على الصوت: يحدد هذا الإعداد إمكانية مشاركة الأوامر الصوتية مع نظام التعرف على الصوت عبر الإنترنت. المس Off (إيقاف التشغيل) لمنع المشاركة والتسجيل المحتمل لأوامر الصوتية مع هذا النظام. قد يحد هذا من قدرة النظام على فهم أوامر الصوتية وقد يعطل بعض الميزات.
- الأنواع: يسرد هذا الإعداد جميع التطبيقات التي تعمل بنظام التشغيل Android المحددة كأدوات خطيرة والمستخدمه حاليًا بواسطة نظام المعلومات والترفيه، وعدد التطبيقات التي طلبت هذا الإذن، وعدد التطبيقات المسموح لها باستخدام هذا الإذن.
- المستخدمة بواسطة التطبيقات: يسرد هذا الإعداد جميع التطبيقات المطلوبة أو التي تستخدم نظام التشغيل Android المحددة كأدوات خطيرة. لا يتم عرض سوى الأدوات المطلوبة والنشطة.

شاشة العرض

- المس وقد يظهر ما يلي:
 - الوضع: يعمل ذلك على ضبط مظهر ناغذة عرض خريطة الملاحة وأي تطبيقات تم تنزيلها لاستخدامها لظروف التشغيل في النهار أو الليل. اضبط على Auto (أوتوماتيكي) لضبط الشاشة أوتوماتيكيًا على حسب ظروف الإضاءة النهارية/الليلية.

نظام المعلومات والترفيه ١٦٩

- تعيين عدد "مفضلات الصوت": المس لتحديد عدد صفحات المفضلات المعروضة من تطبيق الصوت. يعمل إعداد Auto (أوتوماتيكي) على ضبط هذا الرقم أوتوماتيكيًا على حسب عدد المفضلات المحفوظة. المس تلقائيًا أو ٥ أو ١٠ أو ١٥ أو ٢٠ أو ٢٥ أو ٣٠ أو ٣٥ أو ٤٠.

التفضيلات

المس عناصر التشغيل من شاشة نظام المعلومات والترفيه لتعطيل أو تمكين تنزيل التحديثات الجديدة في الخلفية.

حول

المس لعرض معلومات برامج نظام المعلومات والترفيه.

التطبيقات التي تعمل

المس لمشاهدة قائمة كاملة بالتطبيقات التي تعمل حاليًا في نظام المعلومات والترفيه.

Return to Factory Settings (الرجوع إلى إعدادات المصنع)

المس وقد يظهر ما يلي:

- إعادة تعيين إعدادات السيارة: لإعادة ضبط كل إعدادات السيارة للمستخدم الحالي.
المس (إعادة ضبط) أو Cancel (إلغاء).

- توجيهات لطيفة: يضبط هذا الإعداد مدى رسمية المطالبات الصوتية. المس إيقاف تشغيل لتوجيهات ومطالبات أقصر. المس تشغيل لسماع مطالبات بمزيد من الخصوصية. المس تلقائيًا لمطابقة المطالبات مع أسلوب الأمر الذي استخدمته.

- الوضع التعليمي: المس إيقاف أو تشغيل لتوفير تعليقات تعليمية على الشاشة.

- السماح بمقاطعة المطالبات: يتحكم هذا الإعداد في إمكانية التلطف بالأوامر الصوتية قبل الانتهاء من تشغيل المطالبات الصوتية. شغل هذه الميزة لإلقاء الأوامر دون سماع المطالبات الصوتية حتى النهاية. يؤدي الحديث أثناء تشغيل المطالبة الصوتية إلى إيقاف تشغيل المطالبة الصوتية والتعرف على أوامرك. قد تسبب ضوضاء الخلفية في حدوث مقاطعات عارضة. المس إيقاف أو تشغيل.

المفضلة

المس وقد يظهر ما يلي:

- إدارة المفضلات: المس لعرض قائمة الأصوات والهواتف ومفضلات الملاحظة. يمكن نقل المفضلات أو إعادة تسميتها أو حذفها.
لنقل مفضلة ما، المس المفضلة مع الاستمرار، ثم اسحب لأعلى أو لأسفل لإعادة ترتيب موضعها.

يتم تشغيلها عند بدء التشغيل وإيقاف التشغيل. المس عناصر التحكم في شاشة نظام المعلومات والترفيه للزيادة أو التقليل.

- الإشارات الصوتية عند للمس: يحدد هذا الإعداد مسألة تشغيل الأصوات عند لمس شاشة نظام المعلومات والترفيه أو عناصر التحكم في الصوت. يمكن تشغيل هذه الخاصية أو إيقاف تشغيلها.

الصوت

المس وقد يظهر ما يلي:

- قليل/مزيد من التأكيد: يحدد هذا الإعداد عدد مرات تأكيد نظام التعرف على الصوت للأوامر. المس Confirm More (مزيد من التأكيد) لكي يتحقق النظام معك بصورة أكبر قبل الاستجابة للأوامر التي تصدرها له.
- طول التوجيهات: يحدد هذا الإعداد مقدار التفاصيل التي يوفرها نظام التعرف على الصوت عند الاستجابة. المس Auto (أوتوماتيكي) لكي يضبط النظام نفسه أوتوماتيكيًا على أسلوب حديثك. المس تفصيلي أو موجز أو تلقائي.
- سرعة الإعلام الصوتي: المس بطيئة ومتوسط أو سريعة لضبط مدى سرعة حديث نظام التعرف على الصوت.

١٧٠ نظام المعلومات والترفيه

- لنقل مفضلة ما، المس المفضلة مع الاستمرار، ثم اسحب لأعلى أو لأسفل لإعادة ترتيب موضعها.
- تعيين عدد "مفضلات الصوت": المس لتحديد عدد صفحات المفضلات المعروضة من تطبيق الصوت. سيقوم الإعداد Auto (تلقائي) بضبط هذا العدد تلقائيًا بناءً على عدد المفضلات المحفوظة. المس لتلقائي أو ٥ أو ١٠ أو ١٥ أو ٢٠ أو ٢٥ أو ٣٠ أو ٣٥ أو ٤٠.
- RDS: يتيح إمكانية تشغيل أو إيقاف تشغيل نظام بيانات الراديو (RDS). المس Off (إيقاف التشغيل) أو On (تشغيل).
- Manage Phones (إدارة الهواتف): حدد للتوصيل بمصدر هاتف مختلف، أو لفضل هاتف متصل أو لحذف هاتف.
- إعادة تعيين فهرس الموسيقى: يتيح إمكانية إعادة ضبط فهرسة الملفات الصوتية في حالة مواجهة صعوبة في الوصول إلى كل محتوى الوسائط على جهازك.
- المس Yes (نعم) أو No (لا).

الصوت

- على حسب مصدر الصوت الحالي، قد تتوفر خيارات مختلفة.
- المس وقد يظهر ما يلي:
 - إعدادات النغمات: المس لضبط Equalizer (موازن الصوت) أو Fade/Balance (الخفوت/التوازن) أو Sound Mode (وضع الصوت). راجع "قائمة صوت نظام المعلومات والترفيه" في راديو AM-FM ١٣٧.
 - ضبط تلقائي لمستوى الصوت: تعمل هذه الميزة على ضبط مستوى الصوت بناءً على سرعة المركبة.
 - المس إيقاف أو منخفض أو متوسط - منخفض أو متوسط أو مرتفع أو مرتفع.
 - Bose AudioPilot تقنية معادلة الضوضاء: تعمل هذه الميزة على ضبط مستوى الصوت بناءً على مستوى الضوضاء في السيارة وسرعتها.
 - المس Off (إيقاف التشغيل) أو On (تشغيل).
 - إدارة المفضلات: المس لعرض قائمة بمفضلات Audio (الصوت) و Mobile Devices (الأجهزة المحمولة) و Navigation (الملاحة).
- يمكن نقل المفضلات أو إعادة تسميتها أو حذفها.

- حذف الإعدادات والبيانات الشخصية: لمسح إعدادات بيانات التطبيقات أو ملفات المستخدمين والبيانات الشخصية مثل بيانات الملاحة والهاتف المحمول.
- المس Erase (محو) أو Cancel (إلغاء).
- مسح التطبيقات الافتراضية: إعادة ضبط التطبيقات المفضلة التي تم ضبطها على الفتح عند تحديد وظيفة. لن تفقد بيانات أية تطبيقات.
- المس Clear (إخفاء) أو Cancel (إلغاء).

التطبيقات

وقد تحتوي القائمة على ما يلي:

Android Auto

تتيح لك هذه الميزة إمكانية التفاعل مباشرةً مع جهازك المحمول على شاشة نظام المعلومات والترفيه. راجع Apple CarPlay و Android Auto ١٦٥.

المس عناصر التشغيل من شاشة نظام المعلومات والترفيه للتعطيل أو التمكين.

Apple CarPlay

تتيح لك هذه الميزة إمكانية التفاعل مباشرةً مع جهازك المحمول على شاشة نظام المعلومات والترفيه. راجع Apple CarPlay و Android Auto ١٦٥.

المس عناصر التشغيل من شاشة نظام المعلومات والترفيه للتعطيل أو التمكين.

١٧١ نظام المعلومات والترفيه

- Manage History (إدارة السجل)
 - Predictive Navigation (الملاحة التنبؤية) (إذا توفرت)
 - نبذة
 - راجع استخدام نظام الملاحة ١٤٣.
- ### الهاتف
- المس وقد يظهر ما يلي:
- رقمي: لعرض رقم الهاتف المحمول للجهاز المتصل عن طريق بلوتوث.
 - طريقة عرض المكالمات النشطة: لعرض شاشة المكالمات النشطة عند الرد على مكالمات.
 - المس عناصر التشغيل من شاشة نظام المعلومات والترفيه للتعطيل أو التمكين.
 - الخصوصية: لا يعرض سوى تنبيهات المكالمات في مجموعة العدادات.
 - المس Off (إيقاف التشغيل) أو On (تشغيل).
 - فرز جهات الاتصال: المس للترتيب حسب الاسم أو اللقب.
 - Re-sync Device Contacts (إعادة مزامنة جهات الاتصال): يتيح إعادة مزامنة جهات اتصال الجهاز إذا كنت تواجه صعوبة في الوصول إلى كافة جهات الاتصال على هاتفك الخليوي.

- مزبل الضباب التلقائي: يقوم هذا الإعداد أوتوماتيكيًا بتشغيل مزبل الضباب الأمامي عند بدء تشغيل محرك السيارة.
- المس عناصر التشغيل من شاشة نظام المعلومات والترفيه للتعطيل أو التمكين.
- مزبل الضباب الخلفي التلقائي: يقوم هذا الإعداد أوتوماتيكيًا بتشغيل مزبل الضباب الخلفي عند بدء تشغيل محرك السيارة.
- المس عناصر التشغيل من شاشة نظام المعلومات والترفيه للتعطيل أو التمكين.
- Ionizer: يعمل هذا الإعداد على تنقية الهواء داخل السيارة.
- المس عناصر التشغيل من شاشة نظام المعلومات والترفيه للتعطيل أو التمكين.

التجوال

- إذا توفرت الميزة، المس وقد يظهر ما يلي:
- Destination Card Preferences (تفضيلات بطاقة الوجهات)
 - Map Preferences (تفضيلات الخريطة)
 - Route Preferences (تفضيلات المسار)
 - Navigation Voice Control (الاتصال إلى التحكم في الصوت)
 - Traffic Preferences (التفضيلات المرورية)
 - Alert Preferences (تفضيلات التنبيهات)
 - Fuel Grade Preferences (تفضيلات درجة الوقود)

المناخ

- المس وقد يظهر ما يلي:
- سرعة المروحة التلقائية: يحدد هذا الإعداد مقدار تدفق الهواء عند ضبط إعداد المروحة في نظام التحكم بالمناخ على Auto Fan (مروحة أوتوماتيكية).
 - المس منخفضة أو متوسطة أو عالية.
 - حساس جودة الهواء: يحول هذا الإعداد النظام إلى Recirculation Mode (وضع إعادة التدوير) بناءً على جودة الهواء الخارجي.
 - المس إيقاف تشغيل أو حساسية منخفضة أو حساسية عالية.
 - المقاعد ذاتية التبريد: يقوم هذا الإعداد أوتوماتيكيًا بتشغيل مقاعد التهوية وتنظيمها عند ارتفاع درجة الحرارة في المقصورة.
 - المس عناصر التشغيل من شاشة نظام المعلومات والترفيه للتعطيل أو التمكين.
 - المقاعد ذاتية التدفئة: يقوم هذا الإعداد أوتوماتيكيًا بتشغيل تدفئة مقاعد وتنظيمها عند انخفاض درجة الحرارة في المقصورة. يمكن إيقاف تشغيل ميزة تدفئة المقاعد الأوتوماتيكية باستخدام عناصر تشغيل تدفئة المقاعد بالرف الأوسط.
 - المس عناصر التشغيل من شاشة نظام المعلومات والترفيه للتعطيل أو التمكين.

١٧٢ نظام المعلومات والترفيه

- حذف كافة جهات اتصال السيارة: المس لحذف كل جهات الاتصال المحفوظة في السيارة.

راجع استخدام النظام ١٣٤.

المركبة

تتيح لك هذه القائمة إمكانية ضبط مختلف ميزات السيارة. راجع إضفاء الطابع الشخصي على المركبة ١١٤.

شخصي

تتيح لك هذه القائمة ضبط الإعدادات المختلفة لملف تعريف المستخدم، وذلك إذا توفرت هذه الميزة. راجع "المستخدمون" في استخدام النظام ١٣٤ لمزيد من المعلومات عن إعداد ملف المستخدم.

وقد تحتوي القائمة على ما يلي:

الاسم

المس لتعديل اسم المستخدم الذي يظهر في السيارة.

معلومات حساب السيارة

المس لعرض معلومات حساب السيارة وتغيير كلمة مرور الحساب.

ستظهر رسالة منبثقة "حساب مستخدم لم يتم التحقق منه" لحين الانتهاء من عملية التحقق من معلومات الحساب على الإنترنت.

تحقق من حساب البريد الإلكتروني المسجل الخاص بك لتفعيل البريد الإلكتروني لإكمال عملية التحقق.

صورة ملف التعريف

المس لاختيار أو تغيير صورة الملف التعريفي.

معرفات ملفات التعريف

المس لتتعرف السيارة على المعرف الذي اخترته.

المس مفتاح السيارة ١ و/أو مفتاح السيارة ٢.

في حالة فقدان أو سرقة مفتاح التحكم عن بُعد، راجع الوكيل.

Security

المس لتأمين ملف التعريف الخاص بك برقم تعريف شخصي (PIN).

المس No (لا) أو Yes (نعم).

اسم السيارة

المس لتعديل اسم السيارة.

حساب السيارة

المس لعرض معلومات حساب السيارة وتغيير كلمة مرور الحساب.

حذف ملف التعريف

المس لإزالة الملف التعريفي من السيارة.
المس Remove (إزالة) أو Cancel (إلغاء).

العلامات التجارية واتفاقيات الترخيص

Made for



يُقصد بعبارة "Made for iPod" (صنع لأجهزة iPod) و "Made for iPhone" (صنع لأجهزة iPhone) أنه قد تم تصميم الملحقات الإلكترونية للاتصال خصيصًا بأجهزة iPod أو iPhone على التوالي، وأنه تم اعتمادها من المطور لتلبية معايير الأداء لشركة Apple. شركة Apple غير مسؤولة عن تشغيل هذا الجهاز أو تلبيةه لمعايير السلامة والمعايير التنظيمية. تجدر الإشارة إلى أن استخدام هذه الملحقات مع أجهزة iPod أو iPhone قد تؤثر في الأداء اللاسلكي. iPod classic و iPod nano و iPod shuffle و iPod touch و iPod هي علامات تجارية مسجلة لشركة Apple Inc. في الولايات المتحدة الأمريكية والبلدان الأخرى.

نظام المعلومات والترفيه ١٧٣

AVCREC

Blu-ray 3D و Blu-ray و Blu-ray Disc
BDXL و BONUSVIEW و BD-Live و
AVCREC والشعارات عبارة عن علامات
تجارية مسجلة لصالح شركة
Blu-ray Disc Association.

java

جافا هي علامة تجارية مسجلة لشركة
Oracle و/أو الشركاء التابعين.

Cinavia

إشعار Cinavia: هذا المنتج يستخدم تقنية
Cinavia للحد من استخدام النسخ غير
المصرح بها لبعض الأفلام والفيديوهات
المنتجة بغرض الاستخدام التجاري وكذلك
استخدام المسارات الصوتية التابعة لها. وعند
اكتشاف أي استخدام غير قانوني لنسخة غير
مصرح بها، سيتم عرض رسالة أو سيتم
مقاطعة عملية النسخ.

لمزيد من المعلومات عن تقنية Cinavia
برجاء الرجوع إلى مركز معلومات العملاء
على الإنترنت على الموقع التالي:
<http://www.cinavia.com>. لطلب مزيد من
المعلومات بالبريد العادي،
برجاء إرسال بطاقة بريدية مدون عليها
عنوانك البريدي إلى العنوان التالي:
Cinavia Consumer Information Center.
P.O. Box 86851,
San Diego, CA. 92138, USA.

إلى براءات أخرى في الولايات المتحدة
الأمريكية وعلى مستوى العالم تم إصدارها
بالفعل وأخرى معلقة.

بالنسبة لبراءات اختراع DTS، انظر
<http://patents.dts.com>. مُصنَع
بموجب ترخيص من شركة
DTS Licensing Limited. يمثل كل من
DTS و Symbol، و Symbol، معًا
علامات تجارية مسجلة و DTS 2.0 Channel
علامة تجارية لصالح DTS، Inc.
©DTS، Inc. جميع الحقوق محفوظة.

Dolby

يتم تصنيعها بموجب ترخيص من شركة
معامل Dolby Laboratories. Dolby ورمز
D المزدوج هما علامتان تجاريتان لشركة
Dolby Laboratories.

BDA

“Blu-ray 3D و Blu-ray و Blu-ray Disc
BD-Live و BONUSVIEW و BDXL و
AVCREC والشعارات عبارة عن ع
لامات تجارية مسجلة لصالح شركة
Blu-ray Disc Association.”

AVCHD

AVCHD وشعار AVCHD عبارة عن
علامتين تجاريتين مسجلتين لشركة
Panasonic Corporation
Sony Corporation.



immersion.

تكنولوجيا TouchSense ونظام
TouchSense 1000 Series بترخيص من
Immersion Corporation. نظام
TouchSense® 1000 محمي بقانون أو أكثر
من قوانين الولايات المتحدة الأمريكية لبراءة
الاختراع وذلك على العنوان التالي
[www.immersion.com/
patent-marking.html](http://www.immersion.com/patent-marking.html)
بالإضافة إلى براءات الاختراع الأخرى
المعلقة.

Bose

Bose AudioPilot
Bose Centerpoint Surround و
هما علامتين تجاريتين مسجلتين لصالح شركة
Bose Corporation في الولايات المتحدة
والبلدان الأخرى.

DTS

تم الصنع بترخيص من قانون براءات الاختراع
بالولايات المتحدة الأمريكية بالأرقام التالية:
6,487,535؛ 5,974,380؛ 5,956,674 بالإضافة

١٧٤ نظام المعلومات والترفيه

يضم هذا المنتج تقنيات ملكية خاصة بموجب ترخيص من شركة Verance Corporation ومحمية بقانون براءة الاختراع التابع للولايات المتحدة برقم 7.369.677 وكذلك براءات الاختراع الأمريكية والدولية الأخرى التي تم إصدارها والمعلقة بالإضافة إلى حقوق الطبع والنشر وحماية أسرار التجارة لعناصر محددة من هذه التقنية. Cinavia هي علامة تجارية لصالح شركة Verance Corporation. حقوق الطبع والنشر ٢٠٠٤-٢٠١٠ لصالح Verance Corporation. جميع الحقوق محفوظة لصالح Verance. يحظر استخدام الهندسة العكسية أو التفتيح.

RMVB



تدخل أجزاء من هذا البرنامج ضمن ترخيص RealNetworks, Inc. حقوق الطبع والنشر ١٩٩٥-٢٠١١ لصالح RealNetworks, Inc. جميع الحقوق محفوظة.

تقنية بلوتوث

تمتلك شركة Bluetooth SIG, Inc. علامة كلمة وشعارات Bluetooth ويخضع أي استخدام لمثل هذه العلامات بواسطة شركة

General Motors للترخيص. وأي علامات تجارية أو أسماء تجارية أخرى تعود إلى مالكيها.

اتفاقية ترخيص المستخدم النهائي

شروط المستخدم النهائي

يتم توفير قاعدة بيانات الخريطة (البيانات) لاستخدامك الشخصي الداخلي فقط وليس لإعادة بيعها. وهي محمية بحقوق النشر والتأليف، وتخضع للشروط ("اتفاقية ترخيص المستخدم النهائي" هذه) والأحكام التالية والتي وافقت عليها، وكذلك شركة HERE North America, LLC ("HERE") ومرخصيها (بما في ذلك مرخصيهم ومورديهم) من جهة أخرى.

الشروط والأحكام

للاستخدام الشخصي فقط: إنك توافق على استخدام هذه البيانات لأغراض شخصية وغير تجارية كلية تم الترخيص لك بها، وليس من أجل مكتب تقديم خدمات، أو لأغراض المشاركة الزمنية أو غير ذلك من الأغراض المماثلة. باستثناء ما هو منصوص عليه في هذه الوثيقة، فإنك توافق على عدم استنساخ أي جزء من هذه البيانات، أو نسخه، أو تعديله، أو تفكيكه، أو فكه، أو عكس هندسته. كما لا يجوز لك نقل هذه البيانات أو توزيعها بأي شكل من الأشكال، ولأي غرض، إلا بالقدر الذي تسمح به القوانين الإلزامية. كما يجوز لك نقل البيانات وجميع المواد التابعة

لها على أساس دائم شريطة عدم احتفاظك بأي نسخ وبعد موافقة المتلقي على شروط اتفاقية ترخيص المستخدم النهائي التي بين يدك. لا يجوز نقل ملكية المجموعات متعددة الأقراص أو بيعها كمجموعة كاملة على النحو الذي تم توفيره لك وأيضاً كمجموعة فرعية.

التقييدات

لا يجوز، إلا إذا كان مرخصاً لك على وجه التحديد من قبل شركة HERE ودون حصر الفقرة السابقة، (أ) استخدام هذه البيانات مع أي منتجات أو نظم أو تطبيقات مثبتة بالمركبة أو متصلة بها أو لها علاقة معها، مع قدرة تلك المنتجات أو النظم أو التطبيقات على إجراء الملاحقة بالمركبة أو تحديد موقعها أو المراسلة منها أو إجراء عمليات توجيه المسار بالوقت الحقيقي أو الاضطلاع بنظام إدارة الأسطول أو ما شابه ذلك من إجراءات، أو (ب) القيام بذلك مع وجود علاقة مع، على سبيل المثال لا الحصر، الهواتف الجوال وأجهزة الكمبيوتر الصغيرة والمحمولة وأجهزة الاستدعاء والمساعدات الرقمية الشخصية أو كما يُطلق عليها (PDA).

تحذير

قد تحتوي قاعدة بيانات الخريطة على معلومات غير دقيقة أو غير كاملة نظراً لمرور الوقت أو للظروف المتغيرة أو بسبب طبيعة المصدر المستخدم، وطبيعة جمع البيانات الجغرافية الشاملة، الأمر الذي قد يؤدي إلى نتائج غير صحيحة.

١٧٥ نظام المعلومات والترفيه

الرقابة على الصادرات

إنك توافق على عدم تصدير أي جزء - من أي مكان - من البيانات المقدمة إليك أو أي منتج مباشر منها إلا بموجب قوانين التصدير وقواعده ولوائحه، ومع جميع التراخيص والموافقات المطلوبة بموجب ذلك. مجمل الاتفاقية: تشكل هذه الشروط والأحكام مجمل الاتفاق فيما بين شركة HERE (ويدخل في ذلك مرخصوها، بما في ذلك مرخصوهم وموردوهم) وبينك، فيما يتعلق بالموضوع المذكور محله، وتحل محلها وفي مجملها جميع الاتفاقات المكتوبة أو الشفهية المبرمة مسبقاً فيما بيننا فيما يتعلق بهذا الموضوع.

القانون الساري

تخضع الشروط والأحكام الواردة أعلاه لقوانين ولاية "إلينوي"، دون إنفاذ (أ) لتعارض أحكام القوانين بها، أو (ب) لاتفاقية الأمم المتحدة الخاصة بعقود البيع الدولي للبضائع، والتي يتم استبعادها بشكل صريح. إنك توافق على الخضوع للسلطة القضائية لولاية "إلينوي" عن أي جميع المطالبات والمنازعات والإجراءات الناشئة عن البيانات المقدمة إليك أو فيما يتعلق بها.

المستخدمون الحكوميون النهائيون

إذا تم الحصول على البيانات من قبل/نيابة عن حكومة الولايات المتحدة أو أي جهة أخرى تسعى وراء حقوق مماثلة لتلك

على أي من هذه الإشعارات أو المعلومات. يُعد هذا الإخلاء للمسؤولية عن الضمانات شرطاً أساسياً في هذه الاتفاقية.

إخلاء المسؤولية

لا تتحمل شركة HERE ومرخصوها (والشركات المرخصة من قبلها وموردوها) المسؤولية تجاهك فيما يتعلق بأي طلب أو مطالبة أو دعوى، بغض النظر عن طبيعة سبب الطلب أو المطالبة أو الدعوى، مما قد يدعي بالحق أية خسائر أو إصابات أو أضرار، مباشرة كانت أو غير مباشرة، والتي قد تنشأ عن استخدام هذه البيانات أو حيازتها؛ أو عن وجود أية خسائر في الأرباح أو الإيرادات أو العقود أو المدخرات أو أية أضرار أخرى، سواء كانت تلك الأضرار مباشرة أو غير مباشرة، عرضية أو خاصة أو تبعية تنشأ عن استخدامك لهذه البيانات أو عدم قدرتك على استخدامها، أو عن أي خلل فيها أو خرق لهذه الأحكام أو الشروط، سواء في أحد الإجراءات المبرمة في العقد أو الواردة بالخط أو القائمة على أساس الضمان، حتى لو تم إخطار شركة HERE أو مرخصيها لاحتمال وقوع مثل هذه الأضرار. ونشير إلى أن بعض الدول والأقاليم والبلدان لا تسمح ببعض الاستثناءات الخاصة بالمسؤولية، مما قد يترتب على ذلك عدم انطباق الاستثناء الوارد أعلاه عليك.

إخلاء المسؤولية عن الضمانات

يتم توفير هذه البيانات "كما هي"، وأنت توافق على استخدامها على مسؤوليتك الخاصة. ولا توفر HERE والشركات المرخصة من قبلها (والشركات المرخصة من قبل تلك الشركات وموردوها) أي ضمانات أو مزايم من أي نوع، سواء صراحة أو ضمناً، تنشأ باستخدام القانون أو خلافه، بما يتضمن على سبيل المثال لا الحصر، المحتوى أو الجودة أو الكمال أو الكفاءة أو الموثوقية أو الملاءمة لغرض معين أو الفائدة أو الاستخدام أو النتائج الناجمة عن هذه المعلومات، أو عدم توقف البيانات أو الخادم أو خلوهما من الأخطاء.

إخلاء المسؤولية عن الضمانات

يتم توفير قاعدة البيانات "بحالتها هذه" وعلى أساس يشمل كل العيوب التي قد تتضمنها" وتخلي BOSCH (والشركات المرخصة من قبلها وموردوها) مسؤوليتها صراحة عن كل الضمانات الأخرى، سواء ضمناً أو صراحة، ويشمل ذلك على سبيل المثال لا الحصر: الضمانات الضمنية لعدم التمدد، والقابلية للتسويق، والجودة الفرضية، والدقة، والحقوق الشرعية، والملائمة لغرض معين. كما لا تمثل النصائح الشفهية أو المحررة كتابةً أو المعلومات المقدمة من قبل BOSCH (أو أي من الشركات المرخصة من قبلها أو عملائها أو موظفيها أو المزودين الخارجيين) ضماناً، ولست مخولاً بالاعتماد

العنوان:

**425 West Randolph Street,
Chicago, IL 60606.**

تعتبر هذه البيانات بمثابة بند تجاري على النحو المحدد في الفقرة 2.101 من نظام المشتريات الاتحادي (FAR)، وهي تخضع لاتفاقية ترخيص المستخدم النهائي التي تم بمقتضاها توفير هذه البيانات.

© 2014 HERE North America, LLC.
جميع الحقوق محفوظة.

في حالة رفض الموظف المتعاقد، أو الوكالة الحكومية الفيدرالية، أو أي مسؤول فيدرالي لاستخدام العلامة المقدمة هنا، فيجب على أي مما سبق ذكرهم إخطار HERE قبل التسعي للحصول على أي حقوق إضافية أو بديلة في هذه البيانات.

Unicode

حقوق الطبع والنشر
© 1991-2010 Unicode, Inc.
جميع الحقوق محفوظة. يتم التوزيع بموجب شروط الاستخدام الواردة في
<http://www.unicode.org/copyright.html>

Free Type Project

تخضع أجزاء هذا البرنامج لحقوق الطبع والنشر © ٢٠١٠ الخاصة بمشروع FreeType (<http://www.freetype.org>).
جميع الحقوق محفوظة.

برنامج مفتوح المصدر

يتم عرض مزيد من المعلومات بخصوص تراخيص OSS في شاشة نظام المعلومات والترفيه.

QNX

تدخل أجزاء من هذا البرنامج ضمن حقوق الطبع والنشر لشركة © ٢٠٠٨-٢٠١١، QNX Software Systems. جميع الحقوق محفوظة.

الجزء ج - اتفاقية ترخيص المستخدم النهائي

حقوق الطبع والنشر ٢٠١١،
Software Systems GmbH & Co. KG.
جميع الحقوق محفوظة.

يحتوي المنتج الذي اشتريته ("المنتج") على برنامج (Runtime Configuration "Software" No. 505962) الذي يتم توزيعه بواسطة أو نيابة عن مصنع المنتج "المصنع" بموجب ترخيص من Software Systems Co. ("QSSC").

ولا يحق لك سوى استخدام البرنامج ضمن المنتج وبما يتوافق مع بنود الترخيص التالية.

المطالب المعهودة من قبل حكومة الولايات المتحدة أو تطبيقها، فستعد هذه البيانات بمثابة "عنصر تجاري" كما جرى تعريف هذا المصطلح في الفقرة 48 C.F.R. (نظام المشتريات الاتحادي ("FAR") 2.101). كما يتم الترخيص بها وفقًا لاتفاقية ترخيص المستخدم النهائي هذه، ويجب أن توضع علامة على كل نسخة من البيانات المسلمة أو غيرها من البيانات المجهزة، وختمها حسب الاقتضاء، عن طريق "إشعار الاستخدام" التالي، مع التعامل معها وفقًا لهذا الإشعار:

here

Maps for Life

إشعار الاستخدام

المقاول (الشركة المصنعة/المورد)
الاسم:

HERE North America, LLC

المقاول (الشركة المصنعة/المورد)

نظام المعلومات والترفيه ١٧٧

WMA

هذا المنتج محمي بموجب حقوق معينة للملكية الفكرية تابعة لشركة Microsoft. ويحظر استخدام هذه التقنية أو توزيعها خارج هذا المنتج دون الحصول على ترخيص من Microsoft.

لمزيد من المعلومات عن البرنامج بما في ذلك أي بنود أو شروط ترخيص البرامج مفتوحة المصدر (ورمز المصادر المتوفرة) بالإضافة إلى سمات حقوق الطبع والنشر السارية على Runtime Configuration المشار إليها أعلاه، برجاء الاتصال بالمصنّع أو الاتصال بشركة QSSC على العنوان
175 Terence Matthews Crescent.
Kanata, Ontario, Canada K2M 1W8
(licensing@qnx.com).

Linotype

Helvetica عبارة عن علامة تجارية تابعة لشركة Linotype Corp. مسجلة في مكتب براءات الاختراع والعلامات التجارية في الولايات المتحدة الأمريكية وقد تكون مسجلة كذلك في مناطق أخرى تحت اسم Linotype Corp وباسم المرخص Linotype GmbH.

الانتهاك أو إمكانية البيع التجاري أو الملاءمة لغرض معين. أي ضمانات أو توريدات مقدمة من المصنّع أو أي جهة تابعة له تختلف عن ما ورد في هذه الاتفاقية، يتم تقديمها بصورة فردية ولا تتبع شركة QSSC، أو أي شركة تابعة لها أو المرخصين. وأنت تتحمل مسؤولية أي مخاطرة مرتبطة باستخدام البرنامج بموجب هذه الاتفاقية.

بما لا يتعارض مع متطلبات القانون الساري (كما هو الحال عند الإهمال المتعمد)، لا تخضع شركة QSSC أو أي شركة تابعة لها أو أي مرخص لأي ادعاء قانوني من جهتك بأي حال من الأحوال، سواء بسبب ضرر يعاقب عليه القانون (بما في ذلك الإهمال) أو أضرار بسبب التعاقد أو خلاف ذلك بسبب أي تلفيات مباشرة أو غير مباشرة، خاصة أو عرضية أو حتى تابعة لأي استخدام ناتج عن هذا الترخيص أو راجع لعدم القدرة على استخدام هذا المنتج (بما في ذلك على سبيل المثال لا الحصر، التلفيات الناتجة عن فقد سمعة الشركة أو أي توقف في العمل أو إخفاق للمنتج أو عطل أو أي تلفيات تجارية أخرى أو أخطار)، حتى لو تم إخطار شركة QSSC أو أي شركة تابعة لها أو مرخصة بخصوص هذه التلفيات.

بموجب بنود وشروط هذا الترخيص، تمنحك شركة QSSC ترخيصاً محدوداً غير حصري وغير قابل للنقل لاستخدام هذا البرنامج ضمن المنتج بالعرض المقصود من المصنّع. ما لم ينص القانون أو المصنّع على خلاف ذلك، يمكنك الاحتفاظ بنسخة واحدة احتياطية للبرنامج كجزء من البرنامج. تحتفظ شركة QSSC والمرخصون بجمع الحقوق C31+ غير الممنوحة صراحة في هذه الوثيقة، كما تحتفظ بكل الحقوق والألقاب والاهتمامات بجميع نسخ البرنامج، بما في ذلك حقوق الملكية الفكرية، وما لم ينص القانون على خلاف ذلك، فإنه لا يحق لك إعادة إنتاج أو توزيع أو نقل أو فك تجميع أو هدم أو أي محاولة أخرى لفك أو عكس هندسة أو تعديل أو إنشاء أعمال اشتقاقية من البرنامج. أنت توافق على (1) عدم إزالة أو تغطية أو تبديل إشعارات الملكية والملصقات أو العلامات الموجودة في البرنامج أو عليه، وكذلك تلتزم بضمان أن جميع النسخ تحمل أي إشعار موجود في النسخة الأصلية؛ و(2) عدم تصدير المنتج أو البرنامج بما يخالف قوانين حماية التصدير السارية.

بما لا يتعارض مع متطلبات القانون الساري، توفر شركة QSSC والمرخصون التابعون لها البرنامج "كما هو" بدون أي ضمانات أو شروط من أي نوع سواء أكانت صريحة أم ضمنية، بما في ذلك على سبيل المثال لا الحصر، أي ضمانات أو شروط للملكية وعدم

١٧٨ نظام المعلومات والترفيه

الاستخدام بصورة نصية لكل علامة تجارية
مسجلة كالتالي:

متطلبات مواصفات العلامة
التجارية في العلامة التجارية
المسجلة يمكن معرفتها على الموقع
[http://www.linotype.com/
2061-19414/trademarks.html](http://www.linotype.com/2061-19414/trademarks.html)

إشعار المستخدم

إن العلامات الخاصة بالشركات المذكورة في
هذا المنتج لتوضيح مواقع أنشطة تجارية هي
علامات مملوكة لمالكي هذه الشركات. ولا
يتضمن استخدام هذه العلامات في هذا
المنتج أي كفالة أو موافقة أو تصديق من
جانب هذه الشركات.

١٧٩ مفاتيح التحكم في المناخ

نظم التحكم في المناخ نظام التحكم الأوتوماتيكي الثنائي بالمناخ

يتم استخدام أزرار نظام التحكم بالمناخ على مجموعة التجهيزات الوسطى وعلى شاشة التحكم بالمناخ لضبط التدفئة والتبريد والتهوية.

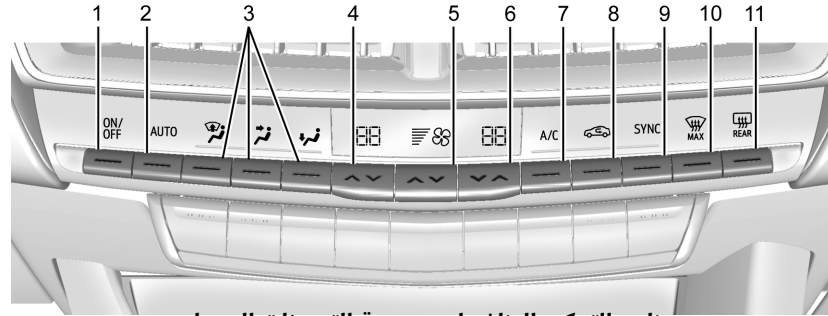

عناصر التحكم بالمناخ على مجموعة التجهيزات الوسطى

٦. عناصر التحكم في درجة الحرارة بجانب الراكب
٧. A/C (تكييف الهواء)
٨. إعادة تدوير الهواء
٩. SYNC (درجة حرارة متزامنة)
١٠. إزالة الصقيع

١. تشغيل/إيقاف تشغيل (الطاقة)
٢. AUTO (التشغيل الأوتوماتيكي)
٣. التحكم في وضع توصيل الهواء
٤. مفاتيح التحكم في درجة الحرارة بجانب السائق
٥. التحكم في المروحة

مفاتيح التحكم في المناخ

نظم التحكم في المناخ
نظام التحكم الأوتوماتيكي الثنائي
بالمناخ

١٧٩

.....

منافذ الهواء

١٨٣

.....

الصيانة

١٨٣

.....

١٨٣

.....

فلتر هواء مقصورة الركاب

الخدمة

١٨٠ مفاتيح التحكم في المناخ

١.١ أداة إزالة الضباب من على الزجاج الخلفي

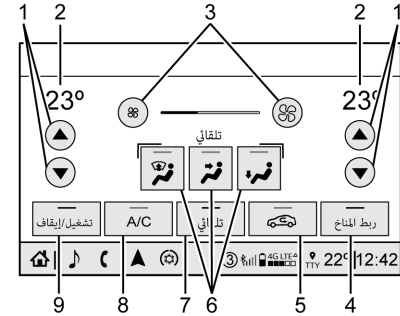

شاشة التحكم بالمناخ

١. مفاتيح التحكم في درجة الحرارة لدى كل من الراكب والسائق
٢. وحدات عرض درجة الحرارة لدى كل من الراكب والسائق
٣. التحكم في المروحة
٤. Sync (درجة حرارة متزامنة)
٥. إعادة تدوير الهواء
٦. التحكم في وضع توصيل الهواء
٧. Auto (التشغيل الأوتوماتيكي)
٨. A/C (تكييف الهواء)
٩. تشغيل / إيقاف تشغيل (الطاقة)

تأثير التحكم في المناخ على الاقتصاد في الوقود

يعتمد نظام التحكم بالمناخ على الأنظمة الأخرى بالسيارة للتدفئة ودخل الطاقة. يمكن أن تؤدي بعض إعدادات التحكم في المناخ إلى زيادة استخدام الوقود.

تستخدم إعدادات التحكم في المناخ التالية المزيد من الوقود:

- وضع MAX وضع تكييف الهواء
- وضع إزالة الصقيع
- إعدادات درجة الحرارة القصوى، مثل ١٥ درجة مئوية (٦٠ درجة فهرنهايت) أو ٣٢ درجة مئوية (٩٠ درجة فهرنهايت)
- إعدادات سرعة المروحة المرتفعة
- للمساعدة في تقليل استخدام الوقود:
- استخدم نظام التحكم التلقائي الكامل كما هو موضح في "التشغيل التلقائي".
- حدد إعداد درجة حرارة أعلى في الطقس الحار وأقل في الطقس البارد.
- قم بإيقاف تشغيل تكييف الهواء عندما لا تكون هناك حاجة إليه.
- استخدم مزبل الصقيع لمسح النوافذ فقط.

يمكن التحكم في إعدادات المروحة ووضع توصيل الهواء وتكييف الهواء ودرجة الحرارة وإعادة التدوير لدى كلا من السائق والراكب Sync من خلال لمس CLIMATE في الصفحة الرئيسية لنظام المعلومات والترفيه أو زر climate (المناخ) في لوحة التطبيق بشاشة التحكم بالمناخ. ومن ثم يمكن إجراء الاختيار في صفحة نظام التحكم بالمناخ المعروضة. انظر دليل تشغيل نظام المعلومات والترفيه.

شاشة حالة التحكم بالمناخ

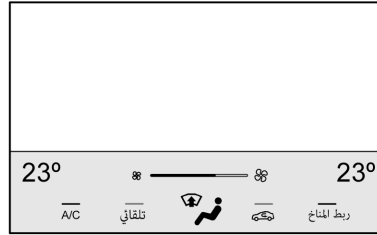

تظهر شاشة حالة التحكم في المناخ بشكل موجز عند ضبط عناصر التحكم في المناخ الموجودة بالكونسول الأوسط.

١٨١ مفاتيح التحكم في المناخ

تعرض شاشة درجة الحرارة الجانبية للراكب أو السائق إعداد درجة الحرارة عند رفعها أو خفضها.

التحكم في وضع توصيل الهواء : اضغط على **☞** أو **☜** أو **☞** لتغيير اتجاه تدفق الهواء. يضيء مصباح مؤشر في زر الوضع المحدد. يمكن استخدام جميع الأزرار الثلاثة أو أي مجموعة من الأزرار الثلاثة لتحديد وضع توصيل الهواء.

ويؤدي تغيير الوضع إلى إلغاء التشغيل الأوتوماتيكي وانتقال النظام إلى الوضع اليدوي. اضغط على AUTO (أوتوماتيكي) للعودة إلى التشغيل الأوتوماتيكي.

☞: يعمل هذا الوضع على تنظيف النافذة من الضباب أو الرطوبة. يوجه الهواء نحو مخارج الزجاج الأمامي واللوحه الخارجية وتهوية النوافذ الجانبية. يقوم النظام تلقائيًا بإجبار الهواء الخارجي على الدخول إلى المركبة وتشغيل ضاغط تكييف الهواء ما لم تقترب درجة الحرارة الخارجية من درجة التجمد.

☞: لتوجيه الهواء نحو مخارج لوحة أجهزة القياسات.

☞: يتم توجيه الهواء نحو مخارج الأرضية، بينما يتجه بعض منه إلى الزجاج الأمامي ومخارج الزجاج الجانبي ومخارج اللوحه الخارجية ومخارج أرضية الصف الثاني.

التشغيل اليدوي

تشغيل/إيقاف : اضغط على هذا الزر لتشغيل أو إيقاف تشغيل نظام التحكم في المناخ. عند إيقاف تشغيل النظام، سيتم منع دخول الهواء الخارجي إلى السيارة. عند تشغيل النظام، أو الضغط على أي زر أو تدوير المقبض، سيتم تشغيل نظام التحكم بالمناخ ثم يتم توصيل الهواء حسب الإعداد الحالي.

☞ ☞ ▼ ▲: اضغط عناصر التحكم بالمروحة على الرف الأوسط أو شاشة التحكم بالمناخ. لزيادة أو تخفيض سرعة المروحة. اضغط مع الاستمرار على عناصر التحكم لضبط السرعة على نحو أسرع.

اضغط على AUTO (أوتوماتيكي) للعودة إلى التشغيل الأوتوماتيكي.

التحكم في درجة الحرارة لدى كل من الراكب والسائق : يمكن ضبط درجة الحرارة على نحو منفصل بالنسبة للسائق والراكب الأمامي. اضغط **∇ / ▲** لرفع أو خفض درجة الحرارة.

SYNC (مزامنة) : اضغط لربط إعدادات درجة حرارة جانب الراكب وتكييف الهواء بالخلف مع إعداد جانب السائق، إذا توفرت هذه الميزة. سيضيء مصباح مؤشر SYNC (مزامنة). عندما يتم ضبط إعدادات درجة حرارة الراكب أو تكييف الهواء بالخلف، ينطفئ مصباح مؤشر SYNC (مزامنة).

التشغيل الأوتوماتيكي

لوضع النظام على الوضع الأوتوماتيكي:

1. اضغط على AUTO.
2. عيّن درجة الحرارة للراكب وللسائق. للوصول إلى الإعداد الملائم، ابدأ بإعداد درجة الحرارة على درجة ٢٢ مئوية (٧٢ فهرنهايت)، واترك النظام حتى ينتظم عمله. وبعد ذلك، اضبط درجة الحرارة حسب الحاجة للحصول على أفضل ملائمة.

لتحسين كفاءة الوقود وتبريد المركبة بشكل أسرع، قد يتم تحديد إعادة التدوير أوتوماتيكيًا أثناء الطقس الحار.

لن يشتعل ضوء إعادة التدوير عند التحكم به أوتوماتيكيًا. اضغط على **☞** لاختيار إعادة تدوير الهواء يدويًا، واضغط عليه مرة أخرى لاختيار الهواء الخارجي.

تجنب تغطية المستشعر الشمسي الموجود أعلى لوحة أجهزة القياسات بالقرب من الزجاج الأمامي. حيث ينظم هذا المستشعر درجة حرارة الهواء اعتمادًا على التحميل الشمسي. راجع "المجسات" الوارد ذكرها لاحقًا في هذا القسم.

١٨٢ مفاتيح التحكم في المناخ

اضغط لتنظيف الزجاج الأمامي من الضباب أو الصقيع بطريقة أسرع. يوجه الهواء نحو مخارج الزجاج الأمامي واللوحه الخارجية ومخارج النوافذ الجانبية. يضيء ضاغط تكييف الهواء كذلك ما لم تكن درجة الحرارة الخارجية أقل من درجة التجمد.

عليك ألا تقدر المركبة ما لم تكن الرؤية واضحة من خلال جميع النوافذ.

راجع منافذ الهواء ١٨٣.

تكييف الهواء : اضغط لتشغيل/إيقاف

تشغيل نظام تكييف الهواء. ويضيء مصباح المؤشر لبيّن أن تكييف الهواء قد تم تمكينه. في حالة إيقاف تشغيل المروحة، لن يتم تشغيل تكييف الهواء. سيظل مصباح تكييف الهواء مضاءً حتى لو كانت درجة الحرارة بالخارج شديدة الانخفاض.

ركب : اضغط لتشغيل إعادة تدوير الهواء.

سيضيء مؤشر ضوئي. يتم تدوير الهواء بغرض التبريد السريع للمركبة من الداخل. كما يمكن استخدامه لتقليل دخول الهواء الخارجي وغيره من الروائح إلى المركبة. وأيضا يعمل ضاغط تكييف الهواء عند تنشيط هذا الوضع.

نظام التآين : إذا كانت المركبة مجهزة بنظام تآين، تساعد هذه الميزة على تنظيف الهواء الموجود داخل المركبة وإزالة الملوثات مثل غبار اللقاح والروائح والأتربة. إذا كان نظام التحكم بالمناخ قيد التشغيل

ونظام التآين مُمكن، سيضيء مؤشر حالة نظام التآين على شاشة التحكم بالمناخ. لتشغيل نظام التآين أو إيقاف تشغيله، راجع الجزئية "المناخ وجودة الهواء" أسفل إضفاء الطابع الشخصي على المركبة ١١٤.

أداة إزالة الضباب من على الزجاج الخلفي

تستخدم أداة إزالة الضباب من على الزجاج الخلفي شبكة تدفئة لإزالة الضباب من على الزجاج الخلفي.

اضغط على هذا الزر لتشغيل أو إيقاف تشغيل أداة إزالة الضباب من على الزجاج الخلفي. وعند ضيء مصباح المؤشر الموجود على الزر لكي يشير إلى تشغيل الوضع الخارجي.

لا تعمل أداة إزالة الضباب على الزجاج الخلفي إلا عندما يكون الإشعال في وضع التشغيل. يتوقف عمل مزبل الضباب في حالة إيقاف تشغيل الإشعال أو وضعه على ACC/ACCESSORY (ملحقات).

تنبيه

إن استخدام شفرة حادة أو أي جسم حاد لتنظيف النافذة الخلفية قد يلحق الضرر بأداة إزالة الضباب من على الزجاج (تنبع)

تنبيه (تنبع)

الخلفي. ولن يغطي ضمان المركبة تكاليف التصليح. لا تنظف الزجاج الخلفي من الداخل باستخدام أجسام حادة.

المرايا القابلة للتسخين : إذا كانت السيارة مجهزة بمرايا خارجية قابلة للتسخين، فإن المرايا تسخن لكي تزيل الضباب أو الصقيع من على سطح المرآة وذلك عند الضغط على زر إزالة الضباب الخاص بالنافذة الخلفية. راجع المرايا القابلة للتسخين ٢٦.

تشغيل نظام التحكم في المناخ عن بعد : في حالة توفر إمكانية التشغيل عن بعد، قد يعمل نظام التحكم في المناخ عندما يتم تشغيل المركبة عن بعد. قد يعمل مزبل الضباب الخلفي أثناء بدء التشغيل عن بعد وفقاً لبرودة الطقس الخارجي. لا يضيء مصباح مؤشر إزالة الضباب الخلفي أثناء بدء التشغيل عن بعد.

إذا كانت المركبة مجهزة به، سيعمل نظام تدفئة المقاعد إذا كان الجو بارداً في الخارج أو سيعمل نظام تهوية المقاعد إذا كان الجو حاراً في الخارج. قد لا تضيء المصابيح المؤشرة على تدفئة أو تهوية المقاعد أثناء بدء التشغيل عن بعد. إذا كانت المركبة مجهزة به، سيعمل نظام تدفئة عجلة القيادة أثناء بدء التشغيل عن بعد إذا كان الجو بارداً في الخارج. قد لا يضيء المصباح المؤشر على تدفئة عجلة القيادة.

١٨٣ مفاتيح التحكم في المناخ

- استخدام حارفات هواء غير معتمدة من شركة جنرال موتورز على غطاء المحرك يمكن أن يؤثر سلباً على أداء النظام. راجع أقرب وكيل قبل إضافة أية معدات للهيكل الخارجي للمركبة.
- لا تدخل أية أجهزة بمنافذ فتحات التهوية. فقد يعوق هذا تدفق الهواء وقد يتسبب في حدوث تلف لفتحات التهوية.

الصيانة

فلتر هواء مقصورة الركاب

يقلل الفلتر من الأتربة وغبار الطلع والمهيجات الأخرى التي يحملها الهواء من الهواء الخارجي المسحوب إلى داخل المركبة. وينبغي استبدال الفلتر كجزء من الصيانة المجدولة الروتينية. راجع جدول الصيانة ٣١٥.

يرجى الرجوع إلى الوكيل بخصوص استبدال الفلتر.

الخدمة

جميع المركبات مزودة بملصق أسفل غطاء المحرك لتحديد نوعية مبرد الحرارة المستخدم في هذه المركبة. يجب عدم صيانة نظام المبرد إلا على يد فنيين مدربين ومعتمدين. لا يجب مطلقاً إصلاح أو استبدال

حرارة المخرج وسرعة المروحة ووضع توصيل الهواء. يمكن للنظام أيضاً أن يرسل هواءً أبرد لجانب المركبة لمواجهة لأشعة الشمس. كما يمكن استخدام وضع تدوير الهواء حسب الحاجة للحفاظ على درجات حرارة المخرج الباردة.

منافذ الهواء

فتحات التهوية القابلة للضغط توجد في المنتصف وعلى جانبي لوحة العدادات وكذلك في خلفية منطقة التخزين في الكونسول المركزي.

حرك مقبض المزلق لتغيير اتجاه تدفق الهواء أو علقه.

نصائح عملية

- نظف أي جليد أو ثلج أو أوراق شجر في مداخل الهواء عند قاعدة الزجاج الأمامي، فهذه الأشياء قد تعيق تدفق الهواء داخل المركبة.
- قم بإزالة الثلج عن غطاء المحرك لتحسين الرؤية والمساعدة في إنقاص الرطوبة الداخلة إلى المركبة.
- تأكد من خلو مسار الهواء أسفل المقاعد الأمامية من المعوقات للمساعدة في تدوير الهواء داخل المركبة بطريقة أكثر فعالية.

المجسات

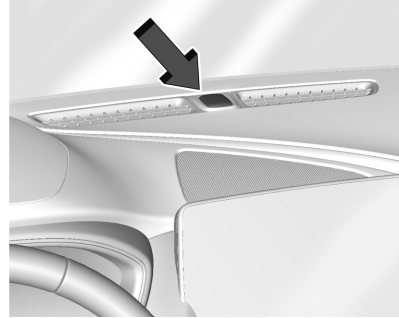

يعمل المستشعر الشمسي الموجود في شبكة إزالة الصقيع وسط لوحة أجهزة القياسات على مراقبة الحرارة الشمسية. ويجب ألا تتم تغطية المستشعر الشمسي وإلا فلن يعمل النظام بصورة صحيحة.

كما يوجد أيضاً مستشعر لدرجة الحرارة الخارجية خلف الشبكة الأمامية. ويقوم هذا المستشعر بقراءة درجة حرارة الهواء الخارجي ويساعد على الحفاظ على درجة الحرارة داخل المركبة. ويمكن أن تحدث قراءة غير صحيحة لدرجة الحرارة المعروضة في حالة استخدام أي غطاء أمام المركبة.

يستخدم نظام التحكم في المناخ المعلومات من هذه المستشعرات للحفاظ على الإعدادات المريحة عن طريق ضبط درجة

١٨٤ مفاتيح التحكم في المناخ

مُبجّر تكييف الهواء بأخر من مركبة قديمة.
ويجب عدم استبداله إلا بمبجّر جديد لضمان
التشغيل الملائم والامن.

وأثناء الصيانة، يجب إصلاح جميع المبردات
باستخدام المعدات المناسبة. إن تهوية
المبردات بالتعرض المباشر للغلاف الجوي
يُعد ضارًا على البيئة وقد يتسبب أيضًا في
حالات سيئة نتيجة للاستنشاق أو الاحتراق أو
الإصابة بلسعة الصقيع أو غيرها من العلل
الصحية.

يحتاج نظام تكييف الهواء إلى صيانة دورية.
راجع جدول الصيانة ٣١٥.

١٨٥ القيادة والتشغيل

	أنظمة التحكم في القيادة
	التحكم في الجر/ نظام التحكم الإلكتروني في الثبات
٢١٣	التحكم بوضع القيادة
٢١٥	وضع القيادة التنافسية
٢٢٠	مجموعة تروس تقاضية محدودة المنافذ
٢٢١	
	مثبت السرعة
٢٢١	مثبت السرعة
	ميزة التحكم في السرعة التلاؤمية (متقدم)
٢٢٤	
	أنظمة مساعدة السائق
٢٣٢	أنظمة مساعدة السائق
	أنظمة المساعدة للركن أو الرجوع للخلف
٢٣٤	
٢٤٠	تنبه وجود مشاة في الخلف
٢٤١	أنظمة المساعدة للقيادة
٢٤٢	نظام إنذار التصادم الأمامي
	فرامل الطوارئ التلقائية (AEB)
٢٤٤	
	نظام فرملة المشاة بالأمام (FPB)
٢٤٥	
	تحذير المنطقة العمياء الجانبية (SBZA)
٢٤٧	
	تنبيه تغيير حارة السير (LCA)
٢٤٧	
	البقاء على المسار (Lane Keep Assist (LKA) مساعد
٢٤٩	

٢٠٢	الانتقال إلى وضع الركن
٢٠٣	نقل الغيار من وضع الركن
	الركن على سطوح قابلة للاشتعال
٢٠٣	إدارة الوقود الفعالة
٢٠٣	الركن الممتد
٢٠٤	

انبعاثات المحرك

٢٠٤	انبعاثات المحرك
٢٠٤	تشغيل المركبة أثناء إيقافها

ناقل الحركة الأوتوماتيكي

٢٠٥	ناقل الحركة الأوتوماتيكي
٢٠٩	الوضع اليدوي

أنظمة القيادة

٢١٠	نظام الدفع بجميع العجلات
-----	--------------------------

الفرامل

٢١٠	تعزيز الفرامل الكهربائية
	نظام الفرامل المانع للانغلاق (ABS)
٢١٠	
٢١١	فرامل الركن الكهربائي
٢١٢	مساعدة الفرامل
	نظام المساعدة عند القيادة على المرتفعات (HSA)
٢١٢	الإيقاف التلقائي للمركبة (AVH)
٢١٣	

القيادة والتشغيل

معلومات القيادة

	القيادة بأسلوب اقتصادي أفضل في استهلاك الوقود
١٨٦	
١٨٦	تشتت الانتباه أثناء القيادة
١٨٧	القيادة الوقائية
١٨٧	التحكم في المركبة
١٨٧	الفرامل
١٨٧	التوجيه
١٨٨	الاسترداد خارج الطريق
١٨٩	فقد السيطرة
	أحداث المسار والقيادة التنافسية (طراز V-Series فقط)
١٨٩	
١٩٢	القيادة على طرق ممبلة
١٩٣	الطرق الجبلية والتلالية
١٩٣	القيادة في الشتاء
١٩٤	إذا علقت المركبة
١٩٥	حدود حمولة المركبة
	البداية والتشغيل
١٩٨	ترويض السيارة الجديدة
١٩٨	المواد المركبة
١٩٩	أوضاع الإشعال
٢٠٠	بدء تشغيل المحرك
٢٠١	بدء إيقاف النظام
	طاقة الملحقات المختزنة (RAP)
٢٠٢	

الوقود

٢٥١	وقود الفئة العليا
٢٥١	الوقود الموصى به (محرك LSY طراز L4 سعة ٢.٠ لتر)
٢٥١	الوقود الموصى به (محرك LGY, طراز V6 سعة ٣,٠ لترات)
٢٥٢	الوقود الممنوع استخدامه
٢٥٢	إضافات الوقود
٢٥٢	ملء الخزان
٢٥٤	ملء حاوية الوقود المتقلة

سحب مقطورة

٢٥٤	معلومات عامة عن السحب
-----	-----------------------------

التحولات والمكونات الإضافية

٢٥٤	المعدات الكهربائية الإضافية
-----	-----------------------------------

معلومات القيادة

القيادة بأسلوب اقتصادي أفضل في استهلاك الوقود

يمكن أن تؤثر عادات القيادة على المسافة التي يكفي الوقود لقطعها. فيما يلي بعض نصائح القيادة لتحقيق أفضل استهلاك اقتصادي ممكن للوقود:

- اضبط عناصر التحكم بالمناخ على درجة الحرارة المطلوبة بعد بدء تشغيل المحرك، أو أوقف تشغيلها عند عدم الحاجة إليها.
- تجنب بدء التشغيل السريع وقم بالتسارع بسلاسة.
- استخدم الفرامل بشكل تدريجي وتجنب التوقفات المفاجئة.
- تجنب تباطؤ المحرك لفترات طويلة.
- إذا كانت ظروف الطريق والطقس ملائمة، فاستخدم نظام التحكم في ثبات السرعة.
- إحرص دائماً على اتباع حدود السرعة المُعلن عنها أو قم بالقيادة على سرعة أبداً إذا كانت الظروف تقتضي ذلك.
- إحرص على نفخ إطارات المركبة بالشكل المناسب.
- قم بدمج العديد من الرحلات في رحلة واحدة.

- استبدل إطارات المركبة بأخرى تحمل نفس رقم مواصفات TPC المسبوك على جانب الإطار بالقرب من المقاس.
- اتبع الصيانة الدورية الموصى بها.

تشتت الانتباه أثناء القيادة

هناك العديد من صور تشتت الانتباه والتي قد تصرف تركيزك عن القيادة. التزم الحكم الصائب على الأمور، ولا تدع المهام الأخرى تصرف انتباهك عن الطريق. وقد سببت العديد من الحكومات المحلية القوانين بشأن تشتت الانتباه أثناء القيادة. لذا عليك التعرف على القوانين المحلية في منطقتك.

لتجنب التشتت أثناء القيادة، ابق عينيك على الطريق وابق يدك على عجلة القيادة وركز انتباهك على القيادة.

- لا تستخدم الهاتف في مواقف القيادة التي تتطلب التركيز. واستخدم سماعة الأذن لإجراء المكالمات الضرورية والرد عليها.
- انتبه إلى الطريق. لا تقرأ أو تسجل الملاحظات أو تبحث عن المعلومات على الهاتف أو غيره من الأجهزة الإلكترونية.
- اطلب من الراكب الأمامي التعامل مع المصادر المحتملة لتشتت الانتباه.
- تعرّف على ميزات المركبة قبل القيادة، مثل برمجة محطات الراديو المفضلة وضبط نظام التحكم بالمناخ وإعدادات المقاعد. وعليك برمجة جميع معلومات الرحلة في جهاز الملاحة قبل القيادة.

١٨٧ القيادة والتشغيل

- ناصح مفيدة ينبغي وضعها في الاعتبار بشأن الفرملة:
 - حافظ على مسافة كافية بين مركبتك والمركبة التي تسير أمامك.
 - تجنب الفرملة الشديدة غير الضرورية.
 - اضبط إيقاع حركة المركبة وفق حركة المرور.
- في حالة توقف المحرك عن العمل أو حدوث عطل بالفرامل، قد يفقد الفرامل الفرملة المعززة بالطاقة. ستكون هناك حاجة إلى مزيد من الجهد لإيقاف المركبة ويمكن أن يستغرق الأمر وقتاً أطول للتوقف.

التوجيه

تنبيه

لتجنب إتلاف نظام التوجيه، تجنب القيادة فوق الأرصفة أو حواجز صف المركبات أو الأشياء المماثلة بسرعات أكثر من ٣ كم / ساعة (١ ميل في الساعة). توخ الحذر عند القيادة فوق أشياء أخرى مثل فواصل الحارات ومطبات السرعة. التلف الناتج عن سوء استخدام المركبة لا يكون مشمولاً بضمان المركبة.

- افترض أن مستخدمي الطريق الآخرين (المشاة وراكبو الدراجات والسائقون الآخرون) سيتصرفون بإهمال ويرتكبون الأخطاء. توقع ما يمكن فعله وكن مستعداً له.
- اترك مسافة كافية بين مركبتك والمركبة التي تسير أمامك.
- ركز على مهمة القيادة.

التحكم في المركبة

الفرملة والتوجيه والتسارع هي عوامل مهمة للمساعدة في السيطرة على المركبة أثناء القيادة.

الفرامل

يشتمل عمل الفرامل على وقت الإدراك ووقت الاستجابة. علماً بأن قرار الضغط على دواسة الفرامل هو وقت الإدراك. في حين أن الإجراء الفعلي لذلك هو وقت الاستجابة. ومتوسط وقت استجابة السائق هو ثلاثة أرباع الثانية تقريباً. في هذه المدة، تتحرك مركبة سرعتها ١٠٠ كم/ساعة (٦٠ ميلاً/ساعة) مسافة ٢٠ متراً (٦٦ قدمًا)، وهي مسافة قد تكون كبيرة في حالات الطوارئ.

- لا تلتقط أي شيء سقط على الأرضية قبل التوقف بالمركبة.
- أوقف المركبة أو اركنها للاعتناء بالأطفال.
- احتفظ بالحيوانات الأليفة في حامل أو وسيلة تثبيت مناسبة.
- تجنب المعادئات المرهقة أثناء القيادة، سواءً مع أحد الركاب أو عبر الهاتف المحمول.

تحذير

قد يتسبب صرف عيّنك عن الطريق لفترة طويلة أو بصفة متكررة في وقوع حادث يؤدي إلى الإصابة أو الوفاة. لذا عليك التركيز في القيادة.

انظر قسم نظام المعلومات والترفيه لمزيد من المعلومات حول استخدام هذا النظام ونظام التنقل، إذا كانت المركبة مجهزة بذلك، بما في ذلك كيفية إقران هاتف محمول واستخدامه.

القيادة الوقائية

يقصد بالقيادة الوقائية "توقع دائماً ما هو ليس متوقعًا." والخطوة الأولى في القيادة بأسلوب وقائي هي ارتداء حزام الأمان. انظر أحزمة الأمان ٤٢.

- يتيح الإمساك بجانبى عجلة القيادة الدوران بزوايا ١٨٠ درجة دون رفع أحد اليدين.
- يتيح نظام الفرامل المانع للانغلاق (ABS) توجيه المركبة أثناء الفرملة.

الاسترداد خارج الطريق

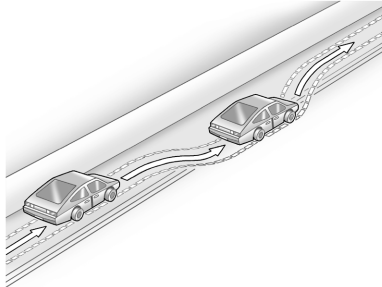

يمكن أن تسقط العجلات اليمنى للمركبة من على حافة الطريق نزولاً إلى جانب الطريق أثناء القيادة. اتبع هذه النصائح:

١. ارفع قدمك ببطء من على دواسة الوقود وإذا كان الطريق خالياً، فوِّجْ المركبة بحيث تترك مسافة بينها وبين حافة الرصيف.

في حالة فقد مساعدة التوجيه الكهربائي نتيجة عطل بالنظام، يمكن توجيه المركبة ولكن قد يتطلب ذلك المزيد من الجهد.

في حالة تدوير عجلة القيادة لحين الوصول إلى نهاية دورتها وإيقافها في هذا الوضع لمدة زمنية طويلة، فربما يتم تقليل مساعدة التوجيه الكهربائي.

قد تنخفض مساعدة الطاقة، في حالة استخدام مساعد التوجيه لمدة إضافية من الوقت أثناء عدم تحرك السيارة.

يفترض العودة للاستخدام العادي لمساعدة التوجيه الكهربائي بعد أن يبرد النظام.

راجع الوكيل إذا كانت هناك مشكلة.

نصائح القيادة على المنحنيات

- قُد بالسرعة المناسبة عند المنحنيات.
- اخفض السرعة قبل دخول المنحنى.
- حافظ على سرعة ثابتة ومعقولة طوال المنحنى.
- انتظر حتى تخرج المركبة من المنحنى، ثم زد السرعة بالتدرج على الطريق المستقيم.

التوجيه في الطوارئ

- في بعض المواقف، قد يكون من الأفضل الالتفاف حول العائق بدلاً من الفرملة.

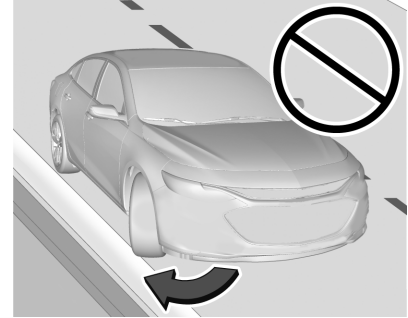

التوجيه متغير الجهد

المركبة مزودة بنظام توجيه ينوع من مقدار الجهد المطلوب لتوجيه المركبة فيما يتعلق بسرعة المركبة.

ويكون مقدار جهد التوجيه المطلوب أقل على السرعات الأبطأ لجعل المركبة أكثر قدرة على المناورة ويمكن إيقافها بشكل أكثر سهولة. أما على السرعات الأعلى فيزيد جهد التوجيه لإعطاء أسلوب رياضي للتوجيه. يوفر ذلك الحد الأقصى من التحكم والثبات.

التحكم الكهربائي بالمقود

تحتوي المركبة على نظام التوجيه الكهربائي. لكنها لا تحتوي على سائل التوجيه الكهربائي. لا حاجة إلى الصيانة الدورية.

١٨٩ القيادة والتشغيل

أحداث المسار والقيادة التنافسية (طراز V-Series فقط)

⚠ خطر

مميزات الأداء العالي مخصصة للاستخدام فقط في المسارات المغلقة وبواسطة سائقين محترفين ومؤهلين، ويجب عدم استخدامها في الطرق العامة. القيادة بسرعة مرتفعة جدًا والانعطاف الحاد والفرملة القوية، وغيرها من أساليب القيادة بالأداء المرتفع قد تتسم بالخطورة. المدخلات غير المناسبة للسائق بخصوص الشروط قد تؤدي إلى فقد التحكم في السيارة مما قد ينتج عنه إصابات أو قتل لك أو للآخرين. احرص على القيادة بأمان في جميع الظروف.

يمكن أن تؤثر أحداث مسارات السباق والقيادة التنافسية في ضمان المركبة. راجع دليل الضمان قبل استخدام المركبة في القيادة التنافسية.

⚠ تحذير

قم، قبل المشاركة في أي مسابقة للسيارات وقبل إعادة الدخول مرة أخرى إلى الطرق العامة، بإحكام ربط صواميل (ستيع)

إذا بدأت المركبة في الانزلاق، فاتبع الاقتراحات التالية:

- ارفع قدمك بالتدرج عن دواسة الوقود، ووجه المركبة في الاتجاه المطلوب. قد تتحرك المركبة في خط مستقيم. ولكن كن مستعدًا لإمكانية الانزلاق مرة أخرى.
- اخفض السرعة واضبط القيادة تبعًا لظروف الطقس. قد تزيد المسافة المطلوبة للتوقف وتأثر السيطرة على المركبة عند انخفاض قوة الجر بفعل الماء أو الثلج أو الجليد أو الحصى، أو غيرها من المواد على الطريق. تعلم الانتباه إلى العلامات التحذيرية، مثل وجود كمية كافية من الماء أو الثلج أو الجليد المتراكم على الطريق بما يكفي لجعل السطح لامعًا، وقم بإبطاء السرعة إذا كانت لديك أي شكوك.
- حاول تجنب التوجيه أو التسارع أو الفرملة بصورة مفاجئة، بما في ذلك خفض سرعة المركبة من خلال نقل الجيار إلى الترس الأدنى. يمكن أن تتسبب أي تغييرات مفاجئة في انزلاق الإطارات.

تذكر: تساعد الفرامل المانعة للانغلاق في تجنب الانزلاق عند الفرملة فقط.

٢. أدر عجلة القيادة بمقدار ثمن دورة تقريبًا، حتى يلامس الإطار الأيمن الأمامي حافة الرصيف.

٣. أدر عجلة القيادة للسير بشكل مستقيم على الطريق.

فقد السيطرة

الانزلاق

هناك ثلاثة أنواع من الانزلاقات تناظر أنظمة التحكم الثلاثة في المركبة:

- انزلاق الفرملة - العجلات لا تدور.
- انزلاق التوجيه أو الانعطاف - تتسبب السرعة الزائدة أو التوجيه العنيف على المنحنيات في انزلاق الإطارات وفقد قوة الانعطاف.
- انزلاق التسارع - يتسبب الضغط الزائد على دواسة الوقود في دوران عجلات الدفع حول محورها.

يقوم السائقون الذي يقودون بأسلوب وقائي بتجنب معظم الانزلاقات عن طريق اتخاذ العناية المعقولة وفقاً للظروف الحالية، وعن طريق عدم القيادة لمسافات طويلة في هذه الظروف. لكن دائماً ما يمكن أن تحدث انزلاقات.

تحذير (يتبع)

العجلات باستخدام مفتاح ربط وفقاً لمواصفات عزم الربط المناسبة. يمكن أن تتسبب صواميل العجلات التي تم إحكام ربطها بشكل غير سليم أو غير صحيح في أن ترتخي العجلات أو تنفجر، مما يؤدي إلى حدوث تصادم. راجع القدرات والمواصفات ٣٢٦ لمعرفة مواصفات عزم ربط صواميل العجل.

تنبيه

إذا تم استخدام المركبة في السباقات أو القيادة التنافسية، فقد يستهلك المحرك كمية أكثر من الزيت عنه في الاستخدامات العادية. يمكن أن تتسبب المستويات المنخفضة للزيت في تلف المحرك. افحص مستوى الزيت بشكل متكرر وحافظ على المستوى المناسب. انظر زيت المحرك ٢٦١.

سائل المحور

يجب أن تقطع المحاور مسافة ٢٤٠٠ كم (١٥٠٠ ميل) قبل استخدامها في القيادة في مسارات السباق.

قد ترتفع درجة حرارة سائل المحور الخلفي والأمامي إذا كانت السيارة من طراز الدفع بجميع العجلات، وذلك في حالة القيادة في ظروف شاقة. فرغ السائل وقم بتعبئة سائل جديد بعد الانتهاء من خوض أول سباق أو حدث قيادة تنافسي، وأيضاً بعد كل ٢٤ ساعة من السباق أو القيادة التنافسية. انظر السوائل وزيت التشحيم الموصى بها ٣٢١.

تنبيه

قد تضرراً درجات حرارة عالية بالمحور خلال حدث المسار أو السباق للمرة الأولى. قد تحدث تلفيات بالمحور ولا يتم تعطيها من خلال ضمان المركبة. لا تقم بالقيادة لمسافة طويلة أو بسرعة كبيرة عند قيادة المركبة لأول مرة على مسار أو في سباق.

زيت المحرك

تحقق من مستوى الزيت بصورة متكررة أثناء خوض أحداث مسارات السباق والقيادة التنافسية وحافظ على مستوى الزيت عند العلامة العليا أو بالقرب منها.

الوقود

استخدم الوقود الممتاز الخالي من الرصاص بتقييم أوكتان معن بقيمة 98 RON في حلبات السباق. يُسمح باستخدام وقود حال

من الرصاص بتقييم أوكتان معن بقيمة 95 RON، ولكن سيؤدي هذا إلى انخفاض الأداء. انظر الوقود الممنوع استخدامه ٢٥٢.

سائل جهاز نقل الحركة الأوتوماتيكي

اضبط سائل صندوق التروس على مستوى الزيت المحدد للسباقات والمسارات قبل استخدام السيارة في السباق. يلزم تغيير سائل صندوق التروس كل ١٥ ساعة من الاستخدام في السباقات والمسارات. يلزم إجراء أي ضبط أو تغيير لمستوى صندوق التروس لدى الوكيل.

الفرامل

مستشعرات تآكل بطانة الفرامل (سلسلة V فقط)

إذا كانت مجهزة، فيجب إزالة مستشعرات تآكل بطانة الفرامل من قدمات الفرامل قبل أي حدث مضمار أو سباق. يمكن إعادة تثبيت المستشعرات الأصلية إذا لم يتم ملاحظة تآكل كبير في بطانة الفرامل. يجب ألا يمتد المستشعر إلى ما وراء سطح بطانة الفرامل عند التماس الدوار. إذا تمت ملاحظة هذه الحالة، يجب تعطيل نظام عمر بطانة الفرامل حتى يتم تثبيت مجموعة جديدة من بطانات الفرامل والمستشعرات وإعادة تعيين النظام.

١٩١ القيادة والتشغيل

السباق/اتباع إجراء تلميع الفرامل لمسارات السباق

تنبيه

ستضعف الفرامل عند القيام بإجراء تلميع الفرامل للمسار ويمكن أن يتسبب ذلك في تحرك دواسة الفرامل وزيادة القوة. ربما يؤدي ذلك إلى زيادة مسافة التوقف حتى يتم تلميع الفرامل بالكامل.

١. استخدم الفرامل ٢٥ مرة تبدأ من سرعة ١٠٠ كم/سا (٦٠ ميل/ساعة) حتى ٥٠ كم/سا (٣٠ ميل/ساعة) مع تباطؤ بمقدار ٠,٤ ج. ويعد هذا استخدامًا متوسطًا للفرامل. قم بقيادة المركبة لمسافة ١ كم (٠,٦ ميل) على الأقل ما بين كل مرة تستخدم فيها الفرامل والأخرى. ربما يتم تجاوز هذه الخطوة الأولى إذا تم قطع أكثر من ٣٢٠ كم (٢٠٠ ميل) باستخدام تيل الفرامل.

٢. استخدم الفرامل ٢٥ مرة بدءًا من سرعة ١٠٠ كم/ساعة (٦٠ ميل/ساعة) حتى ٢٥ كم/ساعة (١٥ ميل/ساعة) مع تباطؤ بمقدار ٠,٨ ج. ويعد هذا استخدامًا عميقًا للفرامل، مع عدم تنشيط نظام الفرامل المانع للانغلاق (ABS). قُد المركبة لمسافة ١ كم على الأقل (٠,٦ ميل) ما بين مرات الاستخدام.

نظام مساعد تحذير اضمحلال الفرامل

يراقب نظام مساعد تحذير اضمحلال الفرامل أداء نظام الفرامل. إذا اكتشف النظام اضمحلال الفرامل، أو إذا كان سائل الفرامل بالقرب من نقطة الغليان، فسيتم تنبيه السائق.

المرحلة ١: يعرض مركز معلومات السائق (DIC) رسالة "تقليل الكبح لتجنب ارتفاع درجة الحرارة" ويزداد جهد دواسة الفرامل والسفر. عندما تظهر الرسالة، يجب على السائق تقليل الضغط على دواسة الفرامل.

المرحلة ٢: يعرض مركز معلومات السائق (DIC) رسالة "خدمة الفرامل مفرطة التسخين الآن" مفادها أن درجة حرارة سائل الفرامل مفرط وعلى وشك الغليان. يزيد النظام من جهد دواسة الفرامل والسفر، وسيعد أيضًا من سرعة المركبة. يجب أن يبدأ السائق على الفور بلفة هادئة إذا كان على المسار الصحيح. إذا ظهرت هذه الرسالة، خذ المركبة لصيانتها لدى وكيلك.

زيت الفرامل

القيادة في مسارات السباق وبأسلوب تنافسي، يوصى بتغيير سائل الفرامل بنوع آخر عالي الأداء تزيد نقطة غليانه عن ٢٧٩°م (٥٣٤°ف). وبعد التحول إلى زيت الفرامل عالي الأداء، اتبع توصيات خدمة زيت الفرامل الفُحَّدة عن طريق مصنع الزيت. لا تستخدم زيوت فرامل سليكون أو DOT-5.

تنبيه

قد تؤدي إزالة واقي الرشاش إلى تقليل أداء الفرملة الرطبة، بالإضافة إلى حدوث نبض في دواسة الفرامل بسبب تعرض قرص الفرامل إلى ركام الطريق. يمكنك فقط إزالة واقي رشاش الفرامل الأمامي ومحرف العجلة الأمامية عند القيادة في مسارات السباق.

يمكن تحسين عملية تبريد الفرامل في حالة إزالة واقي رشاش قرص الفرامل الأمامي ومحرف الإطار الأمامي. تستلزم عملية إزالة الواقي ضرورة حماية الأجزاء المعدنية الخاصة بنظام التعليق وأسلوك مستشعر سرعة العجلة الظاهرة عند قرص الفرامل وذلك باستخدام أغطية حرارية عازلة.

تحقق من مستوى السائل قبل كل حدث قيادة تنافسي.

١٩٢ القيادة والتشغيل

٣. التهدة: قُد المركبة بسرعة ١٠٠ كم/سا (٦٠ ميل/ساعة) لمسافة ١٥ كم تقريبًا (١٠ أميال) دون استخدام الفرامل.
٤. استخدم الفرامل ٢٥ مرة من سرعة ١٠٠ كم/ساعة (٦٠ ميل/ساعة) حتى ٥٠ كم/ساعة (٣٠ ميل/ساعة) مع تباطؤ بمقدار ٠,٤ ج. ويعد هذا استخدامًا متوسطًا للفرامل. قُد المركبة لمسافة ١ كم على الأقل (٠,٦ ميل) ما بين مرات الاستخدام.

كما هو الحال مع كافة نظم الفرامل عالية الأداء، يعتبر صدور بعض الصرير أمرًا طبيعيًا.

محاذاة العجلات

- المقاييس المقترحة لمحاذاة العجلات للاستخدام في مسارات السباق:
- الأمامي: -٢,٠ درجة تحذب و٠,٢ درجة إجمالي المقدمة
 - الخلفي: -١,٧ درجة تحذب و٠,٢ درجة إجمالي المقدمة

المركبات المزودة بإطارات المعدات الأصلية

اتبع المتطلبات والتوصيات المتعلقة بمستويات ضغط هواء الإطارات عند القيادة على أنواع المضمارات/ المسارات المختلفة. سيساعد هذا في توازن المركبة بشكل جيد وتحسين أداء الإطارات فيما يتعلق بالجر.

القيادة على طرق ممبللة

يمكن أن تتسبب الأمطار والطرق المبللة في التقليل من قوة السحب للمركبة وبالتالي التأثير على قدرتها على التوقف والتسارع. احرص دائمًا على القيادة بسرعة أبطأ في هذه الأنواع من ظروف القيادة وتجنب القيادة عبر البرك الموحلة الكبيرة أو المياه العميقة الثابتة أو المتدفقة.

⚠ تحذير

يمكن أن يتسبب بلل الفرامل في وقوع التصادمات. وقد لا تعمل بالشكل الملائم عند التوقفات السريعة مما يمكن أن يتسبب في السحب على جانب واحد. كما يمكن أن تفقد السيطرة على المركبة.

وبعد القيادة عبر برك مياه موحلة كبيرة أو بعد غسل السيارة/المركبة، اضغط بخفة على دواسة الفرامل حتى تعمل بالشكل الطبيعي.

يؤدي الماء المتدفق أو المندفع إلى قوى شديدة. يمكن أن تتسبب القيادة عبر الماء المتدفق في التأثير على المركبة. وفي حال حدوث ذلك، يمكن أن يغمرك الماء أنت والركاب الآخرين. لا تتجاهل تحذيرات الشرطة وكن حذرًا جدًا عند القيادة عبر الماء المتدفق.

استخدم التقدير المناسب لتحديد ضغط هواء الإطارات والسرعات المناسبة للمسار/ المضمار وكذلك الظروف البيئية. اتصل بالجهة المصنعة للإطارات في حال الرغبة في مزيد من المساعدة.

إرشادات ضغط هواء الإطارات

يؤثر ضغط الهواء في عملية التحكم بالسيارة وكذلك في عمر الإطارات، ويجب ضبط ضغط الهواء ليناسب مختلف أنواع المسارات/ المضمارات.

افحص الإطارات قبل كل جولة في المسار/ المضمار. تؤدي القيادة على المضمار/ مسار السباق إلى تقصير عمر مداس الإطارات.

القيادة والتشغيل

⚠ تحذير

وقد تتسم قيادة السيارة على سرعات مرتفعة بالخطورة. استخدام ضغط الهواء غير المناسب في الإطارات سيؤدي إلى زيادة الحمل على الإطارات وبالتالي قد تتعرض للانفجار. تحقق من أن الإطارات في حالة ممتازة واستخدم ضغط الهواء المناسب على البارد بما يتوافق مع حمولة السيارة ومسار السباق.

القيادة والتشغيل ١٩٣

تحذير (يتبع)

وفقدان المساعدة في التوجيه. احرص دائماً على تشغيل المحرك وتعشيق المركبة على أحد التروس المناسبة.

- القيادة بسرعات لا تؤدي إلى انحراف السيارة عن العارة التي تتواجد بها. عدم الانحراف بالعرض وعدم عبور الخط الأوسط.
- انتبه أثناء القيادة على قمم المرتفعات؛ فقد يوجد عائق في العارة التي تسير بها (على سبيل المثال، سيارة متعطلّة أو حادث تحطم).
- انتبه إلى لافتات الطريق الخاصة (منطقة صخور متساقطة، أو طرق منعطفة، أو منحدرات طويلة، أو مناطق المرور أو ممنوع المرور) وقم باتخاذ الإجراءات المناسبة.

القيادة في الشتاء

القيادة على الجليد أو الثلوج

الجليد أو الثلج المتراكم بين الإطارات والطريق يؤدي إلى تقليل قوة التماسك أو الالتصاق بالأرض، وبالتالي كن على حذر أثناء القيادة. يمكن أن يتكون الجليد المبتل عند درجة برودة ٠ مئوية (٣٢ فهرنهايت) عندما

الطرق الجبلية والتلالية

تختلف القيادة على التلال شديدة الانحدار أو عبر الجبال عن القيادة على تضاريس مسطحة أو متموجة. تشمل النصائح:

- احرص على الصيانة المنتظمة للمركبة وبقيائها في حالة جيدة.
- افحص كل مستويات السائل والفرامل والإطارات ونظام التبريد وناقل الحركة.
- انقل إلى غيار أدنى عند القيادة هبوطاً على المرتفعات المنحدرة أو الطويلة.

تحذير ⚠

يمكن أن يؤدي استخدام الفرامل لإبطاء المركبة على منحدر طويل إلى تسخين الفرامل وإنقاص أداء الفرامل وقد يتم فقدان الفرملة. قم بنقل صندوق التروس إلى ترس أقل لتسمح للمحرك بمساعدة الفرامل على طريق نازل وشديد الانحدار.

تحذير ⚠

ومن الخطورة بمكان نزول منحدر التل على الوضع N (محايد) أو مع ضبط مفتاح الإشعال على وضع إيقاف التشغيل. يمكن أن يؤدي هذا إلى تسخين الفرامل

(يتبع)

الانزلاق فوق الماء

يُعتبر الانزلاق فوق الماء أمراً خطيراً. ويمكن أن يتراكم الماء تحت إطارات المركبة بحيث تنسحب فوق الماء بالفعل. وهو ما يمكن أن يحدث إذا كان الطريق مبتلاً بالقدر الكافي وكنت تسير بالسرعة الكافية. إذا كانت المركبة تنزلق فوق الماء فعندئذ يكون تلامس عجلات المركبة مع الطريق قليلاً أو غير موجوداً.

لا توجد قواعد ثابتة بخصوص الانزلاق فوق الماء. وأفضل نصيحة في هذا الخصوص هي أن تبطئ السرعة إذا كان الطريق مبللاً.

نصائح أخرى بخصوص الطقس الممطر

بالإضافة إلى إبطاء السرعة، تشمل النصائح الأخرى فيما يتعلق بالقيادة في طقس رطب ما يلي:

- اسمح بوجود مسافة اتباع إضافية.
- قم بالمرور بحرص.
- احرص على بقاء أجهزة مسح الزجاج الأمامي في حالة جيدة.
- احرص على ملء خزان سائل مغسلة الزجاج الأمامي.
- احرص على استخدام إطارات جيدة ذات عمق مناسب للإطار الخارجي. انظر إطارات ٢٨٨.
- أوقف تشغيل مثبت السرعة.

١٩٤ القيادة والتشغيل

ظروف العواصف الثلجية

- أوقف المركبة في مكان آمن وأصدر إشارة لطلب المساعدة. ابقى في المركبة ما لم تكن هناك مساعدة قريبة. للحصول على المساعدة وتأمين كل فرد في المركبة:
- قم بإضاءة مؤشرات التحذير من الخطر.
- اربط قطعة قماش حمراء على إحدى المرايا الخارجية.

⚠ تحذير

يمكن أن يتسبب الثلج في احتباس عادم المحرك تحت المركبة. وهو ما قد يتسبب في تسرب غازات العادم إلى الداخل. يحتوي عادم المحرك على غاز أول أكسيد الكربون (CO) عديم اللون والرائحة. وقد يسبب فقدان الوعي أو الموت.

إذا علقت السيارة بالثلوج:

- نظف الجليد الموجود أسفل السيارة، وخاصة الموجود عند أبواب العادم.
- افتح النافذة بمقدار ٥ سم (بوصتين) تقريباً على جانب السيارة غير المواجه للرياح بحيث يمكن أن يدخل الهواء المتجدد إلى داخل السيارة.
- افتح فتحات الهواء الموجودة على لوحة التحكم أو تحتها بشكل كامل.

(تتبع)

تحذير (تتبع)

- اضبط نظام التحكم بالمناخ على إعداد تدوير الهواء داخل السيارة، واضبط سرعة المروحة على أعلى إعداد لها. راجع "أنظمة التحكم بالمناخ".
- لمزيد من المعلومات عن CO، راجع انبعاثات المحرك ٢٠٤.

لتوفير الوقود، قم بتشغيل المحرك لفترات قصيرة لإحماء السيارة ثم أوقف تشغيل المحرك وأغلق النافذة بصورة جزئية. تساعد الحركة أيضاً في الحفاظ على الإحساس بالدفء.

وإذا كانت المساعدة ستستغرق بعض الوقت للوصول، فعند تشغيل المحرك اضغط قليلاً على دواسة الوقود حتى يعمل المحرك بسرعة أكبر من سرعة التباطؤ. يساعد ذلك في الحفاظ على شحن البطارية لإعادة تشغيل المركبة وإعطاء الإشارات بالمصايح الأمامية لطلب المساعدة. قم بإجراء ذلك بأقل قدر ممكن للحفاظ على الوقود.

إذا علقت المركبة

قم بتدوير العجلات حول محورها ببطء وبخذر لتحرير العجلة إذا كانت عالقة في الرمل أو الطين أو الجليد أو الثلج.

يبدأ المطر الجليدي في الهطول. تجنب القيادة على الجليد المبثل أو عند هطول الأمطار الجليدية حتى تتم معالجة الطرق.

القيادة على الطرق المنزلة:

- لا تضغط بقوة على دواسة التسارع. فالضغط بقوة على دواسة التسارع يؤدي إلى دوران العجلات حول محورها، وبالتالي تفقد العجلات تماسكها بالأرض.
- قم بتشغيل نظام التحكم في الجر. انظر التحكم في الجر/ نظام التحكم الإلكتروني في الثبات ٢١٣.
- يعمل نظام الفرامل المانع للانغلاق (ABS) على تحسين ثبات السيارة في التوقفات القوية، ولكن يجب الضغط على الفرامل بصورة أسرع مما هو عليه الحال على الطرق الجافة. انظر نظام الفرامل المانع للانغلاق (ABS) ٢١٠.
- إترك مسافة أكبر بينك وبين السيارة التي أمامك، واتنبه للمناطق المنزلة من الطريق. يمكن أن تتكون البقع الثلجية حتى على الطرق الخالية في المناطق المظلمة. كما يمكن أن يظل سطح المنحنى أو الجسر مغطى بالثلوج حتى عندما تصبح الطرق المحيطة خالية. تجنب مناورات التوجيه المفاجئة والفرملة أثناء السير على الثلوج.
- أوقف تشغيل مثبت السرعة.

١٩٥ القيادة والتشغيل

تحذير (تتبع)

ووقوع تصادم. قد تؤدي زيادة الحمولة إلى تقليل أداء التوقف وتلف الإطارات وتقصير عمر المركبة.

ملصق معلومات الإطارات والحمولة

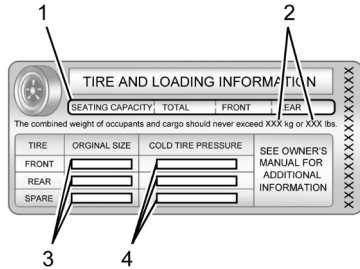

مثال على الملصق

يوجد ملصق لمعلومات الإطارات والحمولة الخاصة بالمركبة مثبت على الدعامة الوسطى للمركبة (الدعامة B). يوضح ملصق معلومات الإطارات والحمولة عدد المقاعد المخصصة للركاب (1) والحد الأقصى لوزن استيعاب المركبة (2) بالكيلوغرام والرطل.

يتسبب ذلك في حركة متأرجحة يمكن أن تُحرر المركبة. إذا لم يساعد ذلك على إخراج المركبة بعد بعض المحاولات فقد تحتاج إلى سحبها. إذا كانت المركبة تحتاج إلى السحب، فراجع سحب المركبة ٣٠٤.

حدود حمولة المركبة

من المهم جداً معرفة الحمولة التي يمكن أن تتحملها المركبة. يُطلق على هذا الوزن وزن استيعاب المركبة وهو يشمل وزن جميع الركاب والحمولة وجميع الخيارات غير المثبتة في المصنع. يوجد ملصقان على السيارة قد يوضحان الوزن الذي يمكنها حمله بالشكل الصحيح، وهما ملصق معلومات الإطارات والحمولة وملصق الاعتماد.

تحذير ⚠

لا تقم بتحميل المركبة بأية أحمال أكبر من نسبة الوزن الكلي للمركبة (GVWR)، أو الحد الأقصى لنسبة الوزن الكلي للمحور (GAWR) الأمامي أو الخلفي. ويمكن أن يتسبب ذلك في تعطل الأنظمة وتغيير أسلوب معالجة المركبة، مما قد يؤدي إلى فقد السيطرة على المركبة (تتبع)

وإذا كانت عالقة بشكل شديد جداً بحيث لا يمكن لنظام السحب تحرير المركبة، أوقف تشغيل نظام السحب واستخدم طريقة ترجيح العجلات. انظر التحكم في الجر/ نظام التحكم الإلكتروني في الثبات ٢١٣.

تحذير ⚠

إذا كانت إطارات المركبة تدور حول محورها بسرعة عالية، فيمكن أن تتفجر، ويمكن أن تتعرض أنت والأخرون للإصابة. يمكن أن تسخن المركبة، مما يتسبب في اشتعال حجرة المحرك أو في أية أضرار أخرى. أدر العجلات بأقل سرعة ممكنة وتجنب زيادة السرعة عن ٥٦ كم/سا (٣٥ ميلا/سا).

ترجيح المركبة لإخراجها

أدر عجلة القيادة يساراً وبمياً لإخلاء المنطقة المحيطة بالعجلات الأمامية. أوقف تشغيل أي نظام سحب. انتقل ذهاباً وإياباً بين الوضع R (الرجوع للخلف) وأحد تروس الحركة الأمامية المنخفضة، مع تدويم العجلات بأقل قدر ممكن. ولمنع تآكل ناقل الحركة، انتظر حتى تتوقف العجلات عن الدوران حول محورها قبل تبديل السرعات. ارفع قدمك عن دواسة الوقود أثناء التبديل، واضغط قليلاً على دواسة الوقود عند تعشيق ناقل الحركة. عند دوران العجلات ببطء حول محورها في الاتجاهين الأمامي والخلفي

١٩٦ القيادة والتشغيل

هذه المركبة ليست مصممة ولا مخصصة لسحب مقطورة.

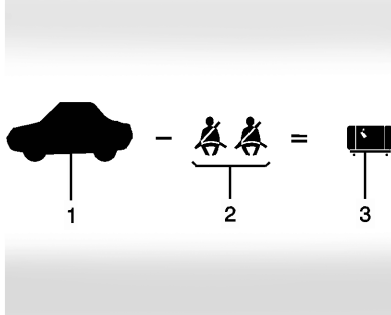

مثال 1

1. وزن سعة المركبة بالنسبة للمثال الأول = ٤٥٣ كغم (١٠٠٠ رطل).
2. اطرح وزن الركاب @ ٦٨ كغم (١٥٠ رطلا) × ٢ = ١٣٦ كغم (٣٠٠ رطل).
3. وزن الركاب والحمولة المتاحة = ٣١٧ كغم (٧٠٠ رطل).

٣. قم بطرح الوزن المجمع للسائق والركاب من XXX كغم أو XXX رطل.

٤. الرقم الناتج يساوي المقدار المتاح للحمولة وسعة حمل الحقائق. فعلى سبيل المثال، إذا كان المقدار "XXX" يساوي 1400 رطل وهناك خمسة ركاب بوزن 150 رطلا في المركبة، عندئذ يصبح مقدار الحمولة المتاحة وسعة حمل الحقائق 650 رطلاً (1400 - 750 (5 × 150) = 650 رطلاً).

٥. قم بتحديد الوزن المجمع للحقائب والحمولة الجاري تحميلها على المركبة، وهذا الوزن قد لا يزيد بشكل آمن عن الحمولة وسعة حمل الحقائق المحسوبة في الخطوة 4.

٦. إذا كانت سيارتك ستستخدم في سحب مقطورة، سوف يتم إضافة الحمل الذي تحمله المقطورة إلى السيارة. ارجع إلى هذا الدليل لتحديد كيف يُقلل ذلك من الحمولة وسعة حمل الحقائق المتاحة لمركبتك."

ويوضح ملصق معلومات الإطارات والحمولة أيضاً مقاس الإطارات بالنسبة إلى إطارات المعدات الأصلية (3) ومستويات الضغط الموصى بها لنفخ الإطارات على البارد (4). لمزيد من المعلومات عن الإطارات والنفخ، راجع إطارات ٢٨٨ و ضغط الإطارات ٢٩١.

توجد أيضاً معلومات مهمة عن الحمولة في ملصق الاعتماد. وقد توضح لك تقدير الوزن الإجمالي للسيارة (GVWR) وتقدير الوزن الإجمالي للمحور (GAWR) بالنسبة للمحور الأمامي والخلفي. راجع "ملصق الاعتماد" لاحقاً في هذا القسم.

"خطوات تحديد حد الحمل الصحيح-

1. ابحث عن عبارة "The combined weight of occupants and cargo should never exceed XXX kg or XXX lbs" (الوزن المجمع للركاب والحمولة يجب ألا يزيد عن XXX كغم أو XXX رطل) في ملصق إعلان السيارة.
2. حدد الوزن المجمع للسائق والركاب الذين سيركبون المركبة.

١٩٧ القيادة والتشغيل

ملصق الاعتماد

GVWR	GAWR FRT	GAWR RR
KG	KG	KG
LB	LB	LB
TYPE: _____		
MODEL: _____		

مثال على الملصق

يكون ملصق الاعتماد الخاص بالمركبة ملصقاً بالدعامة الوسطى للمركبة (الدعامة ب). قد يوضح لك هذا الملصق سعة الوزن الإجمالي للسيارة، أو ما يُسمى بتقدير الوزن الإجمالي للسيارة (GVWR). يشمل تقدير الوزن الإجمالي للمركبة وزن المركبة وجميع الركاب والوقود والحمولة.

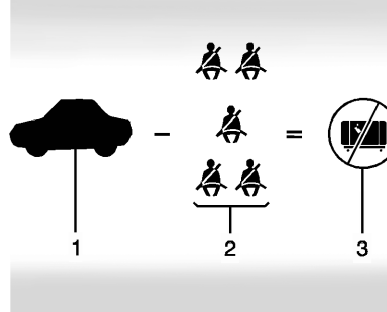

مثال 3

1. وزن سعة المركبة بالنسبة للمثال الثالث = ٤٥٣ كغم (١٠٠٠ رطل).
2. اطرح وزن الركاب @ ٩١ كغم (٢٠٠ رطل) $\times ٥ = ٤٥٣$ كغم (١٠٠٠ رطل).
3. وزن الحمولة المتاح = ٠ كغم (٠ رطل).

ارجع إلى ملصق معلومات الإطار والحمولة للمركبة للاطلاع على معلومات محددة عن وزن سعة المركبة وأماكن المقاعد. لا يجب أن يزيد الوزن المجمع للسائق والركاب والحمولة عن وزن سعة المركبة.

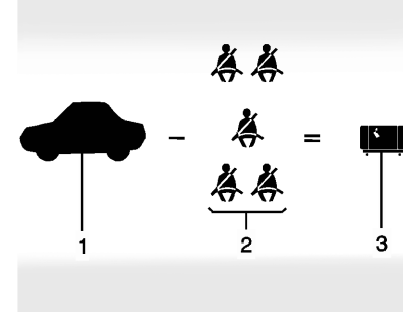

مثال 2

1. وزن سعة المركبة بالنسبة للمثال الثاني = ٤٥٣ كغم (١٠٠٠ رطل).
2. اطرح وزن الركاب @ ٦٨ كغم (١٥٠ رطلاً) $\times ٥ = ٣٤٠$ كغم (٧٥٠ رطلاً).
3. وزن الحمولة المتاح = ١١٣ كغم (٢٥٠ رطل).

البداية والتشغيل

ترويض السيارة الجديدة

- افحص زيت المحرك عند كل مرة لإعادة التزود بالوقود وقم بإضافة الزيت عند الضرورة. قد يكون استهلاك الزيت والوقود أكبر من المعتاد خلال أول ٢٤٠٠ كم (١٥٠٠ ميل).
- لتليين الإطارات الجديدة، عليك القيادة بسرعات متوسطة وتجنب المنعطفات الشديدة في أول ٣٠٠ كم (٢٠٠ ميل). الإطارات الجديدة لا يوجد حد أقصى للسحب الخاص بها وقد تميل إلى الانزلاق.
- وقد تحتاج بطانات الفرامل الجديدة إلى فترة تليين أيضاً. تجنب التوقيفات المفاجئة خلال أول ٣٠٠ كم (٢٠٠ ميل). وهو ما يوصى به عند كل استبدال لبطانات الفرامل.

المواد المركبة

يمكن أن تكون هذه المركبة مزودة بأجزاء تحتوي على ألياف كربونية أو مركب قلبية صفائح أو مواد مركبة أخرى. قد تحتوي الملحقات التي تُركب بمعرفة الوكيل على مواد مركبة أخرى.

تحذير

يمكن أن تكون الحواف المكشوفة للأجزاء التي تحتوي على ألياف كربونية ومواد مركبة أخرى حادة. قد يؤدي ملامسة (نتع)

- اتبع هذه الإرشادات الموصى بها خلال أول ٢٤٠٠ كم (١٥٠٠ ميل) من قيادة هذه المركبة. توجد فترة تليين مُحددة للأجزاء وسوف يتحسن الأداء بعد التشغيل لفترة طويلة.
- بالنسبة إلى أول ٢٤٠٠ كم (١٥٠٠ ميل):
 - تجنب الفتح الكامل للخائق عند بدء التشغيل والتوقيفات المفاجئة.
 - لا تتجاوز ٤٠٠٠ لفة في الدقيقة كسرعة للمحرك.
 - تجنب القيادة على سرعة ثابتة، سواء كانت عالية أو منخفضة.
 - تجنب الانتقال إلى سرعة أدنى للفرملة أو لإبطاء المركبة إذا كانت سرعة المحرك تزيد عن ٤٠٠٠ دورة في الدقيقة.
 - لا تترك المحرك عاملاً. لا تضبط المحرك على غيار أعلى عند السير على سرعات منخفضة.
 - لا تشترك في أحداث السباق أو مدارس القيادة الرياضية أو الأنشطة الشبيهة خلال فترة التليين هذه.

تحذير

- يمكن للأشياء التي تضعها داخل المركبة أن ترتطم بالأشخاص وتتسبب في إصابتهم عند التوقف أو الانعطاف المفاجئ، أو عند التصادم.
- ضع الأشياء في منطقة الحمولة بالمركبة. وفي منطقة الحمولة، احرص على وضعها إلى الأمام قدر الإمكان. حاول أن توزع الحمل بالتساوي.
- لا تقم بتكديس الأشياء الثقيلة، مثل حقائب السفر، داخل المركبة بحيث تكون بعضها فوق مستوى مسند الرأس بالمقاعد.
- لا تترك أي مقعد أطفال غير مربوط في المركبة.
- يجب تأمين الأشياء غير الثابتة في المركبة.
- لا تترك أي مقعد مطويًا للأسفل ما لم تكن هناك حاجة إلى ذلك.

١٩٩ القيادة والتشغيل

إيقاف المحرك/إيقاف التشغيل (لا توجد مصابيح مؤشر) : عند توقف السيارة، اضغط على ENGINE START/STOP مرة واحدة لإيقاف تشغيل المحرك.

إذا كانت المركبة في وضع الركن (P)، سوف يتم إيقاف تشغيل الإشعال وسوف تظل طاقة الملحق المحتجزة (RAP) نشطة. انظر طاقة الملحقات المحتجزة (RAP) ٢٠٢.

إذا كانت المركبة في وضع R (الرجوع للخلف) أو D (القيادة) أو M (الوضع اليدوي)، فستتحول إلى الوضع P (الركن) ويتوقف تشغيل الإشعال بينما تظل طاقة الملحقات المحتجزة (RAP) نشطة.

إذا كانت السيارة في وضع N (محايد)، سوف يعود الإشعال إلى الوضع ACC/ACCESSORY (ملحقات) ويتم عرض رسالة SHIFT TO PARK (انتقل إلى وضع الركن) في مركز معلومات السائق (DIC).

وعند انتقال المركبة إلى وضع الركن (P)، سوف ينتقل نظام الإشعال إلى وضع إيقاف التشغيل.

أوضاع الإشعال

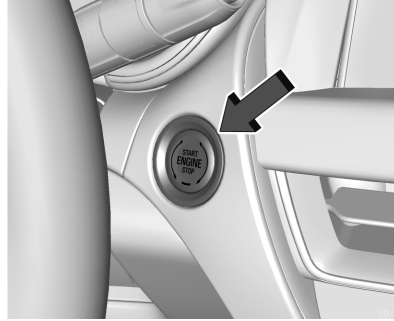

تحتوي المركبة على إشعال إلكتروني بدون مفتاح من خلال البدء بضغط زر.

إذا كان زر التشغيل الانضغاطي لا يعمل، يمكن أن تكون السيارة قريبة من إشارة هوائي راديو قوي مما يُسبب التداخل مع نظام الدخول اللاسلكي بدون مفتاح (RKE). انظر Remote Keyless Entry (RKE) System Operation (عمليات نظام الدخول بدون مفتاح) ٦.

لانتقال من الوضع P (ركن)، يجب تشغيل السيارة، ويجب استخدام دواسة الفرامل.

تحذير (تبع)

هذه الأجزاء إلى الإصابة بجروح. عليك توخ الحذر لتجنب ملامسة هذه الأجزاء، بما في ذلك عند غسل المركبة. في حالة تلف الأجزاء، فعليك استبدالها على الفور بأجزاء أخرى من الوكيل.

تحذير ⚠

يمكن أن تنكسر الوصلات المتأرجحة حال تعرضها للضغط، مما يؤدي إلى تلف المركبة أو الإصابة بجروح. لا تقف فوق الوصلة المتأرجحة أو تستخدمها كدرجة للصعود.

تحذير ⚠

قد تنكسر الكوابح الطرفية الخلفية حال تعرضها للضغط، مما يؤدي إلى تلف المركبة أو الإصابة بجروح. لا تدفع المركبة من خلال الكابح أو تستخدم الكابح كمقبض.

تحذير

قد يسبب إيقاف المركبة أثناء تحركها فقدًا للقوة المساعدة في الفرامل وأنظمة التوجيه وتعطيل الوسائد الهوائية. لا ينبغي إيقاف المركبة إلا في حالات الطوارئ، وذلك أثناء قيادتها.

في حالة الاضطرار إلى إيقاف تشغيل المركبة في الطوارئ:

1. استخدم الفرامل بالضغط عليها بقوة وثبات. لا تضغط على الفرامل بشكل متكرر. فقد يستنفذ هذا المساعد الكهربائي، مما يتطلب زيادة قوة الضغط على دواسة الفرامل.
2. انتقل بالمركبة إلى الوضع N (المحايد). يمكن القيام بهذا أثناء تحرك المركبة. بعد الانتقال إلى الوضع N (المحايد)، اضغط بقوة على الفرامل، ووجه المركبة نحو مكان آمن.
3. توقف بشكل تام وانتقل إلى P (ركن).
4. عشق فرامل الركن. انظر فرامل الركن الكهربائي ٢١١. اضغط على ENGINE START/STOP (بدء/إيقاف المحرك) لإيقاف تشغيل السيارة.

إذا كان من غير الممكن التنجى بالسيارة جانبًا، ويجب إيقاف تشغيلها أثناء القيادة، فاضغط على الزر ENGINE START/STOP لمدة أطول من ثانيتين، أو اضغط مرتين في خلال خمس ثوانٍ.

ACC/ACCESSORY (الملحقات) (مصباح المؤشر البرتقالي) : يسمح لك هذا الوضع باستخدام بعض الملحقات الكهربائية أثناء إيقاف تشغيل المحرك.

ومع ضبط الإشعال على وضع

إيقاف التشغيل، اضغط على

ENGINE START/STOP (بدء/إيقاف

المحرك) مرة واحدة بدون الضغط على

دواسة الفرامل وسوف يتم ضبط نظام

الإشعال على الوضع ACC/ACCESSORY

(الملحقات).

سوف ينتقل الإشعال من الوضع

ACC/ACCESSORY (الملحقات) إلى OFF

(إيقاف التشغيل) بعد ١٠ دقائق لمنع إضعاف

البطارية.

ON/RUN/START (تشغيل/بدء التشغيل) (مصباح المؤشر الأخضر) : هذا الوضع خاص

بالقيادة وبدء التشغيل. مع إيقاف تشغيل

الإشعال، والضغط على دواسة الفرامل، إذا

قمت بالضغط على ENGINE START/STOP

(بدء/إيقاف المحرك) لمرة واحدة فسوف يتم

ضبط نظام الإشعال على ON/RUN/START

(تشغيل/تدوير/بدء). وبمجرد أن يبدأ المحرك

في الدوران، قم بتحرير الزر. سوف يستمر

دوران المحرك حتى يبدأ تشغيل المحرك. بعدئذ سيظل الإشعال في وضع التشغيل. انظر بدء تشغيل المحرك ٢٠٠.

وضع الخدمة

يتوفر هذا الوضع للتحقق من التشغيل السليم لمصباح مؤشر الأعطال كما هو مطلوب لأغراض التحقق من الانبعاثات وللخدمة والتشخيص. انظر ناقل الحركة الأوتوماتيكي ٢٠٥.

عند إيقاف تشغيل السيارة، مع عدم تعشيق دواسة الفرامل، يؤدي الضغط مع الاستمرار على ENGINE START/STOP (بدء/إيقاف المحرك) لأكثر من خمس ثوانٍ إلى تحويل السيارة إلى Service Mode (وضع الخدمة). وفيه تعمل أنظمة العدادات والصوت تمامًا كما في وضع ON/RUN (تشغيل)، ولكن لا يمكن قيادة المركبة. فلا يمكن بدء تشغيل المحرك في وضع الخدمة. اضغط على ENGINE START/STOP (بدء/إيقاف المحرك) مرة أخرى لإيقاف تشغيل السيارة.

بدء تشغيل المحرك

ضع صندوق التروس على الترس المناسب، P (ركن) أو N (محايد). لإعادة تشغيل المحرك أثناء تحرك المركبة بالفعل، استخدم الوضع N (محايد).

٢٠١ القيادة والتشغيل

يساعد ذلك على إزالة البنزين الزائد من المحرك. لا تقم بزيادة سرعة المحرك بعد بدء التشغيل مباشرة. شغل المحرك واضبط ناقل الحركة برفق حتى يسخن الزيت ويتم تزييت جميع الأجزاء المتحركة.

بدء/إيقاف النظام

تحتوي هذه المركبة على نظام التوقف/بدء التشغيل لإيقاف تشغيل المحرك للمساعدة في الحفاظ على الوقود. فهو مزود بمكونات مضممة خصيصًا لزيادة عدد مرات بدء التشغيل.

⚠ تحذير

تسبب ميزة Stop/Start (إيقاف/بدء تشغيل) المحرك تلقائيًا في إيقاف المحرك أثناء استمرار تشغيل السيارة. تجنب الخروج من السيارة قبل الانتقال إلى الوضع P (الركن). قد يتم إعادة تشغيل السيارة وتحركها بشكل غير متوقع. حرك ناقل الحركة دائمًا إلى الوضع P (ركن) ثم حرك مفتاح الإشعال إلى الوضع الإطفاء قبل الخروج من السيارة.

التحكم عن بُعد، فسوف يقوم مركز معلومات السائق (DIC) بعرض رسالة. انظر Remote Keyless Entry (RKE) System Operation (عمليات نظام الدخول بدون مفتاح) ٦.

تنبيه

في حال تدوير المحرك لفترات طويلة، عن طريق الضغط على زر ENGINE START/STOP (بدء/إيقاف تشغيل المحرك) بعد انتهاء الدوران مباشرة، يمكن أن يؤدي إلى السخونة الزائدة لموتور التدوير وتلفه واستفاد البطارية. انتظر لمدة ١٥ ثانية على الأقل بين كل محاولة حتى يبرد موتور الدوران.

٢. إذا لم يبدأ تشغيل المحرك بعد ٥ إلى ١٠ ثوانٍ، خاصة في الطقس البارد جدًا (أقل من -١٨ درجة مئوية أو • فنهايتها)، فقد يكون تم غمره بالبنزين بشكل أكثر من اللازم. حاول أن تضغط على دواسة الوقود لأسفل حتى النهاية وتبثها في هذا الوضع ثم تضغط ENGINE START/STOP لمدة ١٥ ثانية كحد أقصى. انتظر لمدة ١٥ ثانية على الأقل بين كل محاولة حتى يبرد موتور الدوران. وعند بدء تشغيل المحرك، قم بتحرير الزر ودواسة الوقود. إذا كان يبدأ تشغيل المركبة لمدة قصيرة ثم تتوقف مرة أخرى، فقم بتكرار نفس الإجراء.

تنبيه

لا تحاول الانتقال إلى الوضع P (ركن) إذا كانت المركبة تتحرك. وإذا قمت بذلك فيمكن أن يتعرض ناقل الحركة للتلف. لا تنتقل إلى الوضع P (ركن) إلا عند توقف المركبة.

تنبيه

وإذا قمت بإضافة أجزاء أو ملحقات كهربائية، فيمكن أن تغير من طريقة عمل المحرك. لا يشمل ضمان المركبة أي تلف ناتج عن ذلك. انظر المعدات الكهربائية الإضافية ٢٥٤.

بدء تشغيل المركبة:

١. مع نظام الدخول بلا مفتاح، يجب أن يكون مفتاح التحكم عن بُعد داخل المركبة. اضغط ENGINE START/STOP أثناء الضغط على دواسة الفرامل. عند بدء دوران المحرك، حرر الزر. سوف تنخفض سرعة التباطؤ مع تسخين المحرك. لا تتم بزيادة سرعة المحرك بعد بدء التشغيل مباشرة.
- إذا كان مفتاح التحكم عن بُعد ليس في المركبة، أو كان هناك تشويش، أو في حالة انخفاض مستوى بطارية مفتاح

٢٠٢ القيادة والتشغيل

التوقف/البدء التلقائي للمحرك

عند الضغط على الفرامل وبعد توقف السيارة عن الحركة تمامًا قد يتم إيقاف تشغيل المحرك. عند التوقف، يعرض مقياس سرعة دوران المحرك AUTO STOP. انظر مقياس سرعة دوران المحرك ٩٣. وعند تحرير دواسة الفرامل أو الضغط على دواسة الوقود، سيتم إعادة تشغيل المحرك. للحفاظ على أداء السيارة، قد تتسبب الظروف الأخرى في إعادة تشغيل المحرك تلقائيًا قبل تحرير دواسة الفرامل.

قد لا تحدث توقفات تلقائية و/أو يتم إعادة التشغيل تلقائيًا بسبب:

- تتطلب إعدادات التحكم بالمناخ تشغيل المحرك لتبريد أو تسخين السيارة من الداخل.
- تحتاج بطارية المركبة للشحن.
- تم فصل بطارية السيارة مؤقتًا.
- لم يتم الوصول إلى الحد الأدنى لسرعة السيارة منذ آخر توقف تلقائي.
- عند الضغط على دواسة الوقود.
- عدم وصول المحرك أو صندوق التروس إلى درجة حرارة التشغيل المطلوبة.
- درجة الحرارة الخارجية ليست في نطاق التشغيل المطلوب.
- يتم نقل المركبة من الوضع D (تدوير) إلى أي ترس بخلاف P (الركن).

- تم تحديد أوضاع معينة للسائق. انظر التحكم بوضع القيادة ٢١٥.
- كانت السيارة على تلة أو مرتفع شديد الانحدار.
- تم فتح باب السائق أو فك حزام أمان السائق.
- تم فتح غطاء محرك السيارة.
- تم وصول وظيفة التوقف التلقائي إلى الوقت الأقصى المسموح به.

مفتاح تعطيل التوقف التلقائي

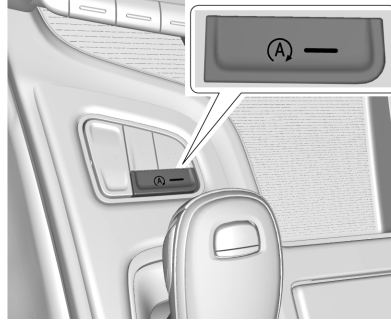

يمكن تعطيل وظيفة الإيقاف/البدء التلقائي للمحرك وتمكينها بالضغط على المفتاح المزود بالرمز (A). يتم تمكين ميزة Auto Stop (الإيقاف التلقائي) كل مرة يتم فيها تشغيل السيارة.

عند إضاءة (A)، يدل هذا على تمكين النظام.

طاقة الملحقات المختزنة (RAP)

عند تحويل الإشعال من وضع تشغيل إلى إيقاف التشغيل، ستظل الميزات التالية (إذا كانت مجهزة) تعمل لمدة تصل إلى ١٠ دقائق، أو حتى يتم فتح باب السائق. كما ستعمل هذه الميزات عندما يكون مفتاح الإشعال في الوضع RUN (دوران) أو ACC/ACCESSORY (الملحقات):

- نظام المعلومات و الترفيه
- النوافذ الآلية (أثناء RAP، ستفقد هذه الوظيفة عند فتح أي باب)
- فتحة السقف (أثناء RAP، ستفقد هذه الوظيفة عند فتح أي باب)
- مقبس تشغيل الملحقات المساعد
- النظام الصوتي
- نظام OnStar

الانتقال إلى وضع الركن

للتغيير إلى وضع P (ركن):

١. استمر في الضغط على دواسة الفرامل مع ضبط فرامل اليد. انظر فرامل الركن الكهربائي ٢١١.
٢. اضغط الزر أعلى ذراع نقل التروس للانتقال إلى الوضع P (ركن). انظر ناقل الحركة الأوتوماتيكي ٢٠٥.

٢٠٣ القيادة والتشغيل

وأن المحرك قيد التشغيل، وأن دواصة الفرامل تعمل، وأن زر تحرير قفل النقل يتم الضغط عليه عندما تحاول نقل المركبة من وضع P (الركن). إذا كانت كل هذه الأمور مطبقة، لكن المركبة لن تتبطل من وضع P (الركن)، راجع وكيلك من أجل الصيانة.

الركن على سطوح قابلة للاشتعال

⚠ تحذير

الأشياء القابلة للاحتراق يمكن أن تلامس أجزاء العادم الساخنة الموجودة تحت بدن المركبة وتشتعل. لا تقم بإيقاف المركبة على الأوراق أو ورق الشجر أو العشب الجاف أو الأشياء الأخرى القابلة للاحتراق.

إدارة الوقود الفعالة

قد يتم تجهيز محرك المركبة بميزة إدارة الوقود النشطة، والتي تتيح للمحرك العمل على جميع أسطواناته، أو بوضع تشغيل أسطوانة منخفضة، وذلك حسب ظروف القيادة.

عندما تكون هناك حاجة لطاقة أقل، مثل السير على سرعة ثابتة، سيعمل النظام في وضع تشغيل الأسطوانة المنخفضة، مما يتيح للمركبة تحقيق اقتصاد أفضل في استهلاك الوقود. في حال الحاجة إلى طاقة أكبر، مثل

إذا كان من الضروري مغادرة المركبة مع ترك المحرك قيد التشغيل، فاحرص على أن تكون المركبة في وضع P (ركن) مع تعشيق فرامل الركن قبل مغادرة المركبة.

نقل الغيار من وضع الركن

السيارة مزودة بصندوق تروس إلكتروني. زر تحرير قفل ذراع تغيير التروس مصمم لمنع التحويل غير المقصود للخروج من الوضع P (ركن).

للانتقال من الوضع P (الركن):

1. تأكد من عمل المحرك.
2. اضغط على دواصة الفرامل.
3. اضغط مع الاستمرار على زر تحرير قفل ذراع تغيير التروس على الذراع.
4. حرك ذراع الغيار إلى الوضع المطلوب. للانتقال إلى الوضع N (محايد) ثبت الذراع في هذا الوضع لحين إضاءة مؤشر N (محايد) باللون الأحمر.
5. سيتحول مؤشر P إلى اللون الأبيض ويتحول مؤشر التروس إلى اللون الأحمر عندما تخرج السيارة من الوضع P (ركن).
6. بعد تحرير ذراع نقل التروس، سيتمركز في المنتصف.

إذا تعذر على السيارة الخروج من وضع P (ركن)، فقد تظهر رسالة في مركز معلومات السائق (DIC). تحقق من تشغيل الإشعال،

٣. سيتحول مؤشر P على ذراع نقل التروس إلى اللون الأحمر عندما تكون السيارة في وضع P (ركن).

مغادرة المركبة بينما يكون المحرك قيد التشغيل

⚠ تحذير

قد يكون من الخطورة بمكان ترك المركبة بينما يكون المحرك في وضع التشغيل. يمكن أن ترتفع درجة الحرارة بشكل مفرط مما يعمل على نشوب النيران.

من الخطورة بمكان الخروج من المركبة قبل ضبط ذراع الغيار على وضع P (الركن) بالكامل مع ربط فرامل اليد بإحكام. فيمكن أن تسير المركبة.

لا تترك المركبة بينما يكون المحرك في وضع التشغيل. وإذا تركت المحرك في وضع التشغيل فيمكن أن تتحرك المركبة فجأة. ويمكن أن تتعرض أنت أو الآخرون للإصابة. ولضمان عدم تحرك المركبة، حتى إذا كانت تقف على أرض مستوية تماماً، احرص دائماً على ضبط فرامل اليد وتحريك ذراع الغيار إلى الوضع P (ركن). انظر الانتقال إلى وضع الركن ٢٠٢.

٢٠٤ القيادة والتشغيل

التسارع من الثبات، التجاوز، أو السير على طريق حر، سيبقي النظام على عمل جميع الاسطوانات.

إذا كانت المركبة تحتوي على مؤشر إدارة الوقود النشطة، فراجع مركز معلومات السائق (DIC) للحصول على مزيد من المعلومات حول استخدام هذه الشاشة.

الركن الممتد

من الأفضل عدم ركن المركبة أثناء تشغيل المحرك. إذا تركت المركبة وهي قيد التشغيل، تأكد من أنها لن تتحرك ومن أن هناك تهوية كافية.

راجع الانتقال إلى وضع الركن ⇨ ٢٠٢ و انبعاثات المحرك ⇨ ٢٠٤.

في حالة ترك المركبة مركونة وهي قيد التشغيل ومفتاح التحكم عن بُعد خارجها، ستستمر المركبة في العمل لمدة تصل إلى ١٥ دقيقة.

في حالة ترك المركبة مركونة وهي قيد التشغيل ومفتاح التحكم عن بُعد بداخلها، ستستمر المركبة في العمل لمدة تصل إلى ٣٠ دقيقة.

يمكن أن تتوقف هذه السيارة قريبًا إذا تم ركنها على مرتفع، نتيجة لنقص الوقود المتاح.

وسيتم إعادة ضبط المؤقت في حالة تحريك ذراع نقل التروس من الوضع P (ركن) أثناء تدوير السيارة.

انبعاثات المحرك

⚠ تحذير

يحتوي عادم المحرك على غاز أول أكسيد الكربون (CO) عديم اللون والرائحة. إن التعرض لغاز أول أكسيد الكربون (CO) يمكن أن يسبب فقد الوعي وحتى الوفاة.

يمكن أن يدخل العادم إلى المركبة في حالة:

- تباطؤ المركبة في المناطق ضعيفة التهوية (مرائب الإيقاف أو الأنفاق أو الجليد العميق الذي يمكن أن يعيق تدفق الهواء تحت بدن المركبة أو مواسير العادم).

- وجود روائح أو أصوات غريبة أو مختلفة للعادم.

- تسرب نظام العادم بسبب التآكل أو التلف.

- تم تعديل نظام العادم في السيارة أو تلفه أو إصلاحه بشكل غير ملائم.

(تتبع)

تحذير (تتبع)

- وجود ثقوب أو فتحات في هيكل المركبة غير محكمة الغلق بشكل كامل بسبب التلف أو إجراء تعديلات ما بعد البيع.

إذا تم اكتشاف أبخرة غير عادية أو كان هناك شك بتسرب العادم إلى داخل المركبة:

- لا تقم بقيادتها إلا إذا كانت النوافذ مفتوحة بشكل كامل.

- قم بإصلاح المركبة على الفور.

لا تقم بإيقاف المركبة بينما يكون المحرك في وضع التشغيل في منطقة مغلقة مثل المراب أو المباني التي لا توجد فيها تهوية متجدد.

تشغيل المركبة أثناء إيقافها

يفضل عدم إيقاف المركبة بينما يكون المحرك عاملاً.

إذا تم ترك السيارة والمحرك يعمل، فيتعين اتباع الخطوات المناسبة للتأكد من أن

السيارة لن تتحرك. راجع الانتقال إلى وضع الركن ⇨ ٢٠٢ و

انبعاثات المحرك ⇨ ٢٠٤.

٢٠٥ القيادة والتشغيل

تحذير

من الخطورة بمكان الخروج من السيارة قبل ضبط ذراع نقل التروس على وضع P (ركن) بالكامل مع ربط فرامل الركن بإحكام. فيمكن أن تسير المركبة.

لا تترك المركبة بينما يكون المحرك في وضع التشغيل. إذا ترك المحرك قيد العمل، فقد تتحرك المركبة فجأة. ويمكن أن تتعرض أنت أو الآخرون للإصابة.

ولضمان عدم تحرك السيارة، حتى إذا كانت تقف على أرض مستوية تماماً، احرص دائماً على ضبط فرامل الركن ونقل صندوق التروس إلى الوضع P (ركن). راجع الانتقال إلى وضع الركن ٢٠٢ و

فرامل الركن الكهربائي ٢١١.

لا يعمل صندوق التروس أثناء إيقاف تشغيل السيارة.

إذا كانت السيارة في وضع ACC/ACCESSORY (الملحقات)، فيمكن تغيير صندوق التروس إلى الوضع P (ركن). وإذا تم إيقاف تشغيل السيارة أثناء سيرها بسرعة مرتفعة نسبياً فسيتحول صندوق التروس أوتوماتيكياً إلى الوضع N (محايد). بمجرد توقف المركبة، يتم تلقائياً تحديد الوضع P (الركن).

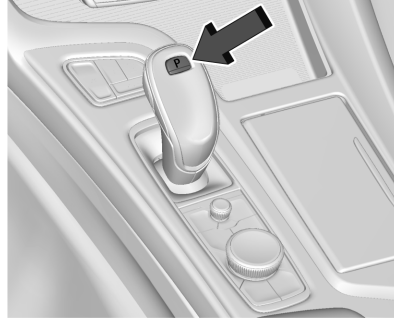

P (ركن): يُستخدم هذا الوضع في قفل العجلات القائدة. استخدم وضع P (الركن) عند بدء تشغيل المحرك لمنع المركبة من التحرك بسهولة.

ناقل الحركة الأوتوماتيكي



يظهر نمط تغيير التروس أعلى ذراع تغيير التروس. سيضيء وضع الترس المحدد حالياً باللون الأحمر على ذراع نقل التروس بينما تظل كل الأوضاع الأخرى باللون الأبيض. إذا لم تتم عملية التغيير فوراً، كما هو الحال في الطقس البارد جداً، فسيومض المؤشر الموجود في ذراع نقل التروس لحين التعشيق بالكامل.

دائماً ما يبدأ ذراع نقل التروس من المنتصف ويكون ممثلاً بواسطة سهم لأعلى/لأسفل في نمط تغيير التروس. بعد تحرير ذراع نقل التروس، سيمركز في المنتصف.

٢٠٦ القيادة والتشغيل



المركبة مزودة بصندوق تروس يتم التحكم به إلكترونيًا. تم تصميم زر إلغاء قفل ذراع صندوق التروس للحماية ضد الخروج غير المقصود من الوضع P (ركن) ما لم يكن الإشعال في وضع التشغيل، وتم الضغط على دواسة الفرامل والضغط كذلك على زر إلغاء القفل في ذراع صندوق التروس.

عند توقف السيارة، اضغط
ENGINE START/STOP (بدء/إيقاف
المحرك) لإيقاف تشغيل السيارة. سيتحول صندوق التروس تلقائيًا إلى الوضع P (الركن) ما لم تكن المركبة في الوضع N (محايد). راجع جزئية "وضع غسل المركبة" الذي سيرد لاحقًا.

لن تتحول السيارة إلى وضع P (ركن) إذا كانت تسير بسرعة كبيرة. أوقف السيارة وتحول إلى الوضع P (ركن).

للتحول من وإلى الوضع P (ركن)، راجع الانتقال إلى وضع الركن ⚡ ٢٠٢ ونقل الغيار من وضع الركن ⚡ ٢٠٣.

رسالة خدمة ذراع تغيير التروس

إذا ظهرت الرسالة

SERVICE SHIFTER

SEE OWNER'S MANUAL

(خدمة ذراع تغيير التروس، راجع دليل المالك) في مركز معلومات السائق (DIC)، فيلزم إجراء الخدمة على ذراع تغيير التروس. قم بإجراء الخدمة على المركبة في أقرب وقت ممكن. إذا كانت السيارة تنقل أوتوماتيكيًا إلى الوضع P (ركن)، فتأكد من عدم انحصار زر P (ركن) أعلى ذراع تغيير التروس. لتشغيل السيارة، ثبت ذراع تغيير التروس على الترس المطلوب، R (رجوع) أو D (قيادة) حتى تتجاوز السيارة سرعة ١٥ كم/سا (١٠ ميل في الساعة) ثم حرر ذراع تغيير التروس.

R: استخدم هذا الغيار في الرجوع للخلف.

إذا تم تحويل المركبة من الوضع R (الرجوع للخلف) إلى D (القيادة) أو M (الوضع اليدوي) أو من M (الوضع اليدوي) أو D (القيادة) إلى الوضع R (الرجوع للخلف) عندما تسير المركبة بسرعة مرتفعة، فستتحول المركبة إلى الوضع N (محايد). قلل سرعة السيارة ثم حاول التغيير مرة أخرى.

لانتقال إلى الوضع R (رجوع):

١. أوقف السيارة تمامًا.
٢. اضغط مع الاستمرار على زر تحرير قفل ذراع تغيير التروس على جانب ذراع تغيير التروس.
٣. من الموضع الأوسط، حرك ذراع تغيير التروس إلى الأمام من خلال الحابس الأول إلى نهاية الشوط. يضيء R باللون الأحمر.
٤. بعد تحرير ذراع نقل التروس، سيتمركز في المنتصف.

لانتقال من الوضع R (رجوع):

١. أوقف السيارة تمامًا.
٢. قم بالتغيير إلى الترس المطلوب.
٣. بعد تحرير ذراع نقل التروس، سيتمركز في المنتصف.

وعلى السرعات المنخفضة للمركبة، يمكن استخدام الوضع R (رجوع) لتحرير المركبة للخلف وللأمام الخروج من مناطق الثلوج أو الجليد أو الرمل بدون التسبب في إتلاف ناقل الحركة. انظر إذا علقت المركبة ⚡ ١٩٤.

N (محايد): في هذا الوضع لا يكون المحرك مرتبطًا بالعجلات. ولإعادة تشغيل المحرك أثناء تحرك المركبة بالفعل، استخدم الوضع N (محايد) فقط.

٢٠٧ القيادة والتشغيل

وضع غسيل المركبة (محرك متوقف - السائق في المركبة)

لوضع المركبة في N (محايد) مع إيقاف تشغيل المحرك والمركبة فيها شخص:

١. قم بالقيادة إلى مدخل غسيل المركبات.
٢. اضغط على دواسة الفرامل.
٣. التحول إلى الوضع N (المحايد).
٤. أوقف تشغيل المحرك وحزّر دواسة الفرامل.
٥. يجب أن يستمر المؤشر في إظهار N. إذا لم يحدث ذلك، كرر الخطوات ٢-٤.
٦. المركبة جاهزة الآن من أجل غسلها.

وضع غسيل المركبة (محرك متوقف - السائق خارج المركبة)

لوضع المركبة في N (محايد) مع إيقاف تشغيل المحرك والمركبة ليس فيها شخص:

١. قم بالقيادة إلى مدخل غسيل المركبات.
٢. اضغط على دواسة الفرامل.
٣. افتح الباب.
٤. التحول إلى الوضع N (المحايد).
٥. أوقف تشغيل المحرك وحزّر دواسة الفرامل.
٦. يجب أن يستمر المؤشر في إظهار N. إذا لم يحدث ذلك، كرر الخطوات ٢-٥.

للانتقال إلى الوضع N (محايد):

١. حرك ذراع تغيير التروس للأمام إلى الحابس الأول من الموضع الأوسط.
- إذا كانت السيارة في وضع P (ركن)، فاضغط دواسة الفرامل ثم اضغط زر تحرير قفل ذراع تغيير التروس أثناء تحريك الذراع للأمام.
- N سيضيء باللون الأحمر.
٢. بعد تحرير ذراع نقل التروس، سيتمركز في المنتصف.

للخروج من الوضع N (محايد):

١. أوقف السيارة تمامًا.
٢. قم بالتغيير إلى الترس المطلوب. في حالة التحويل من الوضع N (محايد) إلى الوضع R (الرجوع للخلف)، اضغط على زر تحرير قفل ذراع تغيير التروس.
٣. بعد تحرير ذراع نقل التروس، سيتمركز في المنتصف.

وضع غسيل المركبة

تشتمل هذه المركبة على وضع غسيل المركبة الذي يسمح للمركبة بالبقاء في N (محايد) لاستخدامه في غسيل المركبات التلقائي.

تحذير

ومن الخطورة بمكان الانتقال إلى غيار قيادة أثناء تشغيل المحرك على سرعة عالية. وإذا لم تضغط بقدمك على دواسة الفرامل بقوة فيمكن أن تتحرك المركبة بسرعة كبيرة جداً. يمكن أن تفقد السيطرة وتصادم الأشخاص أو الأشياء. لا تنتقل إلى غيار قيادة أثناء تشغيل المحرك على سرعة عالية.

تنبيه

إذا قمت بالتبديل من الوضع P (الركن) أو N (محايد) أثناء تشغيل المحرك على سرعة عالية فقد يتسبب ذلك في تلف ناقل الحركة. ولن يغطي ضمان المركبة هذه الإصلاحات. تأكد من عدم دوران المحرك على سرعة عالية عند تبديل غيار المركبة.

السيارة غير مصممة للبقاء في الوضع N (محايد) لمدة تزيد عن خمس دقائق. وقد تتحول أوتوماتيكياً إلى الوضع P (ركن). الوضع N (محايد) غير مصمم للاستخدام أثناء سحب السيارة. إذا كانت السيارة بحاجة إلى السحب، انظر سحب المركبة ٣٠٤.

٢٠٨ القيادة والتشغيل

٧. اخرج من المركبة وأغلق الباب. المركبة جاهزة الآن من أجل غسلها.
٨. قد يتم تحويل السيارة إلى الوضع P (الركن) تلقائيًا عند دخولها مرة أخرى.

وضع غسيل المركبة (المحرك مشغّل - السائق في المركبة)

- لوضع المركبة في N (محايد) مع تشغيل المحرك والمركبة فيها شخص:
١. قم بالقيادة إلى مدخل غسيل المركبات.
 ٢. اضغط على دواسة الفرامل.
 ٣. التحول إلى الوضع N (المحايد).
 ٤. قم بتحريك دواسة الفرامل. المركبة جاهزة الآن من أجل غسلها.

وضع غسيل المركبة (محرك مشغّل - السائق خارج المركبة)

- لوضع المركبة في N (محايد) مع تشغيل المحرك والمركبة ليس فيها شخص:
١. قم بالقيادة إلى مدخل غسيل المركبات.
 ٢. اضغط على دواسة الفرامل.
 ٣. افتح الباب.
 ٤. قم بالتحويل إلى N (محايد)، ثم حرر دواسة الفرامل.
 ٥. يجب أن يستمر المؤشر في إظهار N. إذا لم يحدث ذلك، كرر الخطوات ٢-٤.

- بعد تحرير ذراع نقل التروس، سيتمركز في المنتصف.

لانتقال من الوضع D (قيادة):

١. أوقف السيارة تمامًا.
٢. قم بالتغيير إلى الترس المطلوب.
٣. بعد تحرير ذراع نقل التروس، سيتمركز في المنتصف.

يمكن أن يؤدي تبديل ناقل الحركة إلى غبار أدنى على الطرق المنزلة إلى الانزلاق. راجع "الانزلاق" ضمن فقد السيطرة ⇨ ١٨٩.

تنبيه

قد يتسبب دوران العجلات حول محورها أو تثبيت المركبة في مكان واحد على المرتفع باستخدام دواسة الوقود فقط إلى تلف ناقل الحركة، ولن يغطي ضمان المركبة هذه الإصلاحات. إذا علقت المركبة، لا تقم بتدوير الإطارات في مكانها. وعند التوقف على أحد المرتفعات، استخدم الفرامل لتثبيت المركبة في مكانها.

إذا كانت المركبة مجهزة بمحرك L4 سعة ٢,٠ لتر، يمكن زيادة سرعات المحرك أثناء القيادة على الطرق السريعة بينما لا يزال المحرك يسخن.

٦. اخرج من المركبة وأغلق الباب. المركبة جاهزة الآن من أجل غسلها.

٧. قد يتم تحويل السيارة إلى الوضع P (الركن) تلقائيًا عند دخولها مرة أخرى.

تنبيه

قد يتم عرض رسالة عن سخونة صندوق التروس إذا أصبح سائل صندوق التروس الأوتوماتيكي حارًا جدًا. يمكن أن تؤدي القيادة في هذه الحالة إلى تضرر المركبة. توقف واترك المحرك في وضع التباطؤ لتبريد سائل صندوق التروس الأوتوماتيكي. تتمتع هذه الرسالة عندما يبرد سائل صندوق التروس بشكل كافٍ.

D: هذا الوضع للقيادة العادية. إذا كانت هناك حاجة لمزيد من الطاقة للمرور، اضغط على دواسة الوقود إلى الأسفل.

لانتقال إلى الوضع D (قيادة):

١. أوقف السيارة تمامًا.
 ٢. من وضع المنتصف، حرك ذراع نقل التروس إلى الخلف.
- إذا كانت المركبة في الوضع P (الركن)، اضغط على زر تحرير قفل ذراع تغيير التروس مع سحب ذراع تغيير التروس للخلف.
 - D سيضيء باللون الأحمر.

٢٠٩ القيادة والتشغيل

يمكن الخروج من M (الوضع اليدوي) للرجوع إلى الوضع D (القيادة) في أي سرعة عن طريق سحب الذراع للخلف من موقعه في المنتصف. ولا يلزم إيقاف السيارة أو التحويل إلى الوضع N (محايد) أو P (ركن) قبل الرجوع مرة أخرى إلى الوضع D (قيادة).

وضع تغيير التروس اليدوي بالنقر المؤقت

للدخول إلى وضع النقل بالنقر المؤقت:

١. عندما يكون صندوق التروس في الوضع D (قيادة) وليس في Temporary Tap Manual Shift Mode (وضع تغيير التروس اليدوي بالنقر المؤقت)، تعمل عناصر تشغيل النقل بالنقر على تنشيط وضع نقل الغيار اليدوي بالنقر مؤقتاً، مما يتيح نقل الحركة يدوياً. عندما تكون في وضع "النقل بالنقر المؤقت"، سيتم تحديد الحرف D في مجموعة العدادات، وسيتم عرض السرعة الحالية.

٢. للانتقال إلى أقل ترس متاح، اضغط مع الاستمرار على عنصر التشغيل الأيسر.

٣. لإلغاء التنشيط، أمسك عنصر التحكم الأيمن لفترة وجيزة. ويعود نقل الغيار الأوتوماتيكي إلى العمل إذا لم يتم نقل الغيار يدوياً في غضون ٧ إلى ١٠ ثوانٍ.

وضع النقل بالنقر الدائم

للدخول إلى وضع النقل بالنقر الدائم:

١. أثناء وجود السيارة على وضع D (قيادة)، اسحب للخلف لتنشيط M (الوضع اليدوي). سيضيء M باللون الأحمر ويتحول D إلى اللون الأبيض في نمط تغيير التروس. عندما تكون في وضع "النقل بالنقر الدائم"، سيتم تحديد الحرف M في مجموعة العدادات، وسيتم عرض السرعة الحالية.

٢. بعد تحرير ذراع نقل التروس، سيتمركز في المنتصف.

٣. اجذب مفتاح التحكم نحوك لتبديل الغيار. اجذب مفتاح التحكم الأيسر (-) للتبديل إلى غيار أدنى، ومفتاح التحكم الأيمن (+) للتبديل إلى غيار أعلى. للانتقال إلى أقل ترس متاح، اسحب مع الاستمرار على عنصر التشغيل الأيسر.

للخروج من وضع النقل بالنقر الدائم:

١. للخروج من الوضع M (الوضع اليدوي) والرجوع إلى D (قيادة)، اسحب ذراع تغيير التروس للخلف. سيضيء D باللون الأحمر ويتحول M إلى اللون الأبيض في نمط تغيير التروس.

٢. بعد تحرير ذراع نقل التروس، سيتمركز في المنتصف.

الوضع اليدوي

النقل الخفيف

تنبيه

قد تؤدي قيادة المركبة، مع ارتفاع عدد دورات المحرك في الدقيقة دون النقل إلى غيار أعلى أثناء استخدام النقل بالنقر إلى تلف المركبة. احرص على عدم التبديل لغيار أعلى إلا عند الضرورة أثناء استخدام النقل بالنقر.

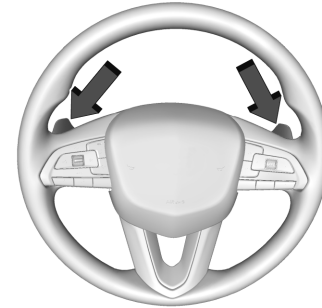

في حال التوقف، المركبات المزودة بميزة Tap Shift "النقل بالنقر" توجد بها عناصر التشغيل في مؤخرة عجلة القيادة بغرض النقل اليدوي لصندوق التروس الأوتوماتيكي.

٢١٠ القيادة والتشغيل

وأثناء استخدام ميزة النقل بالنقر، سوف يكون أداء التبديل الخاص بالمركبة أكثر سرعة وثباتاً. يمكنك استخدام هذه الميزة للقيادة الرياضية أو عند صعود أحد المنحدرات أو النزول من عليه، وذلك للبقاء في الترس الحالي لفترة أطول أو للتبديل لترس أدنى للمزيد من الطاقة أو الفرملة بالمحرك.

لن يسمح ناقل الحركة إلا بالنقل إلى الغيارات الملائمة لسرعة المركبة وعدد دورات المحرك في الدقيقة (rpm). لا ينتقل ناقل الحركة أوتوماتيكياً إلى الغيار الأعلى التالي في حالة الارتفاع الكبير لعدد دورات المحرك في الدقيقة. سيتم النقل أوتوماتيكياً فقط إلى الترس الأدنى التالي إذا كان عدد لفات المحرك في الدقيقة منخفضاً أكثر من اللازم.

أنظمة القيادة

نظام الدفع بجميع العجلات

ترسل المركبات المزودة بهذه الميزة دائماً طاقة المحرك إلى العجلات الأربع كافة. وهي أوتوماتيكية بالكامل وتقوم بالضبط الذاتي حسب ظروف الطريق.

الفرامل

تعزيز الفرامل الكهربائية

تحتوي المركبات المزودة بميزة تعزيز الفرامل الكهربائية على دوائر فرامل هيدروليكية يتم التحكم فيها إلكترونياً عند تعشيق دواسة الفرامل أثناء التشغيل العادي. يقوم النظام بإجراء اختبارات روتينية وينطفئ في غضون دقائق قليلة بعد إيقاف المركبة. قد تسمع ضوضاء خلال هذا الوقت. في حالة الضغط على دواسة الفرامل أثناء إجراء الاختبارات أو عند إيقاف تشغيل نظام تعزيز الفرامل الكهربائية، فقد يكون هناك تغيير ملحوظ في قوة الدواسة والسفر. وهذا يعد أمراً طبيعياً.

نظام الفرامل المانع للانغلاق (ABS)

يساعد نظام الفرامل المانع للانغلاق (ABS) على منع انزلاق الفرامل والحفاظ على التوجيه أثناء الفرملة بقوة.



وإذا كانت هناك أي مشكلة في نظام الفرامل المانعة للانغلاق، يظل هذا الضوء التحذيري عاملاً. انظر مصباح تحذير نظام الفرامل المانعة للانغلاق (ABS) في الصفحة ١٠٠.

لا يغير نظام الفرامل المانع للانغلاق (ABS) الوقت اللازم لوضع القدم على دواسة الفرامل ولا يقلل دائماً من مسافة التوقف. إذا اقتربت بشدة من المركبة التي تسير أمامك، فلن يكون هناك الوقت الكافي للضغط على الفرامل إذا أبطأت هذه المركبة أو توقفت فجأة. احرص دائماً على ترك مسافة كافية أمامك للتوقف، حتى باستخدام نظام الفرامل المانع للانغلاق.

استخدام نظام الفرامل المانعة للانغلاق (ABS)

لا تقم بضخ الفرملة. ما عليك سوى الضغط على دواسة الفرامل بقوة. إن سماع والشعور بعمل نظام الفرامل المانع للانغلاق يُعد أمراً طبيعياً.

الفرملة في حالات الطوارئ

يتيح نظام الفرامل المانع للانغلاق (ABS) التوجيه والفرملة في نفس الوقت. في العديد من حالات الطوارئ، يمكن أن يساعد التوجيه أكثر من الفرملة.

٢١١ القيادة والتشغيل

حرف فرامل اليد الكهربائية (EPB) وحاول ربطها من جديد. في حالة عدم إضاءة المصباح، أو إذا استمر في الوميض، فعليك القيام بخدمة المركبة. واحذر قيادة المركبة في حالة ووميض مصباح وضع فرامل الركن بلون أحمر. راجع الأمر مع الوكيل.

إذا أضاء المصباح التحذيري الخاص بفرامل الركن للخدمة باللون الأصفر فاضغط على مفتاح فرامل الركن الكهربائية (EPB). استمر في إبقاء المفتاح على هذه الحالة حتى يضيء مصباح وضع فرامل الركن بلون أحمر بشكل مستمر. إذا كان المصباح التحذيري الأصفر الخاص بفرامل الركن للخدمة مضيئاً، فراجع الأمر مع الوكيل.

إذا تم ربط فرامل اليد الكهربائية عند تحرك المركبة، ستتنقص سرعة المركبة طوال فترة الضغط. إذا تم الحفاظ على بقاء المفتاح مضغوطاً حتى تتوقف المركبة فسوف تظل فرامل اليد الكهربائية مربوطة.

قد تقوم المركبة بربط فرامل اليد الكهربائية (EPB) بشكل آلي في بعض الأحوال عند عدم تحرك المركبة. هذا أمر طبيعي، ويتم القيام به للتحقق بشكل دوري من التشغيل الصحيح لنظام فرامل اليد الكهربائية (EPB)، أو بناء على طلب ووظائف السلامة الأخرى التي تستخدم فرامل اليد الكهربائية (EPB).

أما إذا فشل ربط فرامل اليد الكهربائية، قم بإعاقعة العجلات الخلفية لمنع تحرك المركبة.

يحتوي النظام على مصباح وضع فرامل الركن بلون أحمر ومصباح تحذيري أصفر خاص بفرامل الركن للخدمة. راجع Electric Parking Brake Light (مصباح فرامل الركن الكهربائي) ٩٩ و صيانة Electric Parking Brake Light (مصباح فرامل الركن الكهربائية) ١٠٠. هناك رسائل أخرى تتعلق بفرامل الركن في مركز معلومات السائق (DIC).

قبل الخروج من المركبة، تحقق من مصباح حالة فرامل الركن الأحمر للتأكد من تعشيق فرامل الركن.

ربط فرامل اليد الكهربائية

لربط فرامل اليد الكهربائية (EPB):

١. تأكد من توقف المركبة بشكل تام.
٢. اضغط على مفتاح فرامل اليد الكهربائية لعظماً.

سيومض مصباح حالة فرامل الركن الأحمر ثم يضيء بثبات عند ربط فرامل اليد الكهربائية (EPB) بشكل كامل. وإذا كان لمبة حالة فرامل اليد تومض بلون أحمر بشكل مستمر، تكون فرامل اليد الكهربائية مربوطة جزئياً فقط، أو قد تكون هناك مشكلة في فرامل اليد الكهربائية. وسوف يتم عرض رسالة في مركز معلومات السائق (DIC).

فرامل الركن الكهربائي

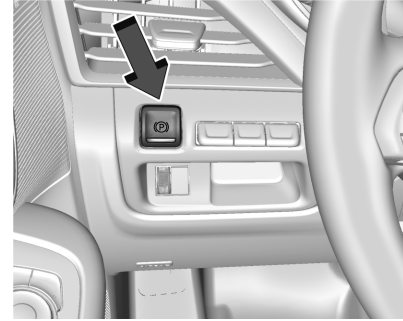

فرامل الركن الكهربائي (EPB) دائماً ما تكون قابلة للربط، حتى مع ضبط المركبة على وضع إيقاف التشغيل. إذا كانت الطاقة الكهربائية غير كافية فلن يمكنك ربط فرامل اليد الكهربائية أو تحريرها. لمنع استنزاف البطارية، تجنب الدورات المتكررة غير الضرورية لفرامل الركن الكهربائي (EPB).

٢١٢ القيادة والتشغيل

تحرير فرامل اليد الكهربائية

- لتحرير فرامل اليد الكهربائية (EPB):
1. أدر الإشعال إلى وضع التشغيل أو إلى ACC/ACCESSORY (ملحقات).
 2. اضغط باستمرار على دواسة الوقود.
 3. اضغط على مفتاح فرامل اليد الكهربائية لحظياً.

يتم تحرير فرامل الـركن الكهربائي عندما ينطفئ مصباح وضع فرامل الـركن الأحمر. إذا أضاء مصباح تحذير فرامل الـركن للخدمة باللون الأصفر، فيمكنك تحرير فرامل اليد الكهربائي (EPB) بالضغط مع الاستمرار على مفتاح فرامل اليد الكهربائي (EPB). استمر في إبقاء المفتاح على هذه الحالة حتى ينطفئ مصباح وضع فرامل الـركن الأحمر. إذا بقي أحد المصباحين مشتعلًا بعد محاولة التحرير فراجع وكيلك.

تنبيه

وفي حال القيادة مع ربط فرامل الـركن فيمكن أن يؤدي ذلك إلى السخونة الزائدة لنظام الفرامل ويتسبب في التآكل المبكر أو تلف أجزاء نظام الفرامل. تأكد من تحرير فرامل الـركن بشكل كامل وانطفاء الضوء التحذيري للفرامل قبل القيادة.

التحرير التلقائي لفرامل اليد الكهربائية

سوف يتم تحرير فرامل اليد الكهربائي تلقائياً إذا كانت المركبة عاملة وتم تعشيقها وقمت بمحاولة القيادة. تجنب التسارع السريع عندما تكون فرامل الـركن الكهربائي معشقة للحفاظ على العمر التشغيلي لبطانة فرامل الـركن.

مساعد الفرامل

يكتشف نظام مساعدة الفرامل ضغوط سريعة على دواسة الفرامل بسبب مواقف الفرملة في الطوارئ ويوفر فرملة إضافية لتنشيط نظام الفرامل المانعة للانغلاق (ABS) إذا لم يتم الضغط على دواسة الفرامل بقوة كافية لتنشيط نظام الفرامل المانعة للانغلاق بصورة طبيعية. قد تحدث ضوضاء بسيطة، خفقان دواسة الفرامل، و/أو الحركة أثناء هذا الوقت. وواصل الضغط على دواسة الفرامل كما تمليه عليك حالة القيادة. يفك تعشيق نظام مساعدة فرامل عند تحرير دواسة الفرامل.

نظام المساعدة عند القيادة على المرتفعات (HSA)

تحذير

لا تعتمد على ميزة HSA. إن ميزة HSA لا تحل محل الحاجة إلى الانتباه والقيادة مع مراعاة السلامة. فقد لا تسمع أو تشعر بتنبهات أو تحذيرات هذا النظام. وقد يتسبب عدم مراعاة الانتباه الكافي عند القيادة في وقوع الإصابات أو الوفاة أو تلف المركبة. انظر القيادة الوقائية ١٨٧.

عند توقف المركبة على منحدر ما، يمنع نظام المساعدة لبدء القيادة على المرتفعات المركبة من الدوران مؤقتاً في اتجاه غير مقصود أثناء الانتقال من تحرير دواسة الفرامل إلى تعشيق دواسة الوقود. يتم تحرير الفرامل عند تعشيق دواسة الوقود أو تحريرها تلقائياً بعد بضع ثوانٍ. قد يتم تحرير الفرامل أيضاً في ظل ظروف أخرى. لا تعتمد على نظام المساعدة لبدء القيادة على المرتفعات لتثبيت المركبة.

يتوفر نظام المساعدة لبدء القيادة على المرتفعات عندما تكون المركبة في اتجاه للصعود باستخدام ترس أمامي أو في اتجاه الهبوط باستخدام ترس R (القيادة للخلف).

٢١٣ القيادة والتشغيل

الأنظمة على الحد من إنزلاق العجلات وتساعد السائق في المحافظة على التحكم، وخصوصاً على الطرق الزلقة.

سوف يعمل نظام TCS إذا استشعر دوران أي عجلة من عجلات الدفع في مكانها أو انها قد بدأت تفقد الاحتكاك الالتصاقى. وفي حال حدوث ذلك، يقوم النظام بفرملة العجلة أو العجلات التي تدور محورها و/أو يُقلل من قوة المحرك للحد من دوران العجلة حول محورها.

يتم تنشيط نظام StabiliTrak/التحكم الإلكتروني في الثبات "ESC" عند استشعار الكمبيوتر لوجود اختلاف بين المسار المطلوب والاتجاه الذي تسير فيه السيارة بالفعل. يعمل نظام StabiliTrak/ESC على الاستعمال الانتقائي لضغط الفرامل لأية فرملة من فرامل المركبة من أجل المساعدة في توجيه المركبة في الاتجاه المطلوب.

وعند استخدام نظام التحكم في ثبات السرعة وبدء نظام TCS (التحكم في الجر) أو StabiliTrak/التحكم الإلكتروني في الثبات "ESC" بالحد من دوران العجلات، يتم عندئذ فصل نظام التحكم في ثبات السرعة. قد يُبثغل نظام التحكم في ثبات السرعة مرة أخرى عندما تسمح ظروف الطريق بذلك.

أثناء الانتقال من تحرير دواسة الفرامل إلى تعشيق دواسة الوقود. وسيتم تحرير الفرامل عند تعشيق دواسة الوقود. قد يتم تحرير الفرامل أيضاً في ظل ظروف أخرى. لا تعتمد على نظام التثبيت التلقائي للمركبة لتثبيت المركبة.

في حالة عدم تعشيق دواسة الوقود في غضون بضع دقائق، سيتم تعشيق فرامل التوقف الكهربائية. سيتم تعشيق فرامل الركن أيضاً إذا كان باب السائق مفتوحاً أو حزام مقعد السائق غير مثبت بينما يقوم نظام التثبيت التلقائي للمركبة بتثبيت المركبة.

يمكن تشغيل نظام التثبيت التلقائي للمركبة بالضغط على AUTO HOLD (تثبيت تلقائي). سوف يضيء ضوء المؤشر على المفتاح. سوف يضيء مصباح نظام التثبيت التلقائي للمركبة الموجود على لوحة العدادات بينما يقوم النظام بتثبيت المركبة. انظر ضوء الإيقاف التلقائي للمركبة (AVH) ١٠١.

أنظمة التحكم في القيادة

التحكم في الجر/ نظام التحكم الإلكتروني في الثبات

تحتوي المركبة على نظام التحكم في الجر (TCS) و StabiliTrak/نظام التحكم الإلكتروني في الثبات (ESC). تساعد هذه

ينبغي أن تتوقف المركبة تماماً على منحدر حتى يتم تنشيط نظام المساعدة لبدء القيادة على المرتفعات.

الإيقاف التلقائي للمركبة (AVH)

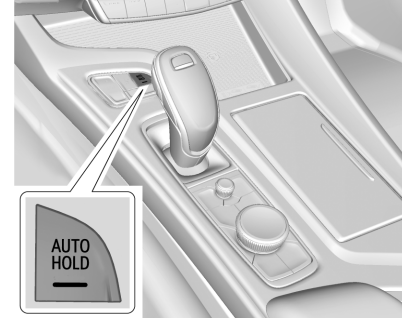

تحذير ⚠

لا تعتمد على هذه الميزة. فهي لا تحل محل الانتباه والقيادة بأمان. فقد لا تسمع أو تشعر بتنبهات أو تحذيرات هذا النظام. وقد يتسبب عدم مراعاة الانتباه الكافي عند القيادة في وقوع الإصابات أو الوفاة أو تلف المركبة.

عند تشغيل ميزة الوقوف التلقائي للمركبة (AVH) وتم الضغط على فرامل المركبة لإيقافها، تمنع ميزة AVH المركبة من التحرك



٢١٤ القيادة والتشغيل

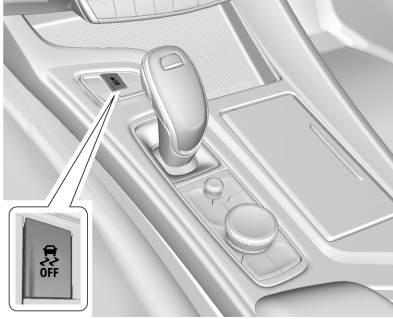

تشغيل وإيقاف تشغيل الأنظمة





تنبيه

لا تقم باستخدام الفرملة القوية أو التسارع القوي بشكل متكرر عند إيقاف تشغيل نظام التحكم في السحب (TCS). وقد يتعرض خط تشغيل المركبة للتلف.

لإيقاف تشغيل نظام TCS فقط، اضغط وحرر . يظهر ضوء Traction Off (الجر مطفاً)  في مجموعة العدادات. قد تظهر رسالة في مركز معلومات السائق.

لتشغيل نظام TCS مرة أخرى، اضغط وحرر . سينطفئ ضوء الجر مطفاً  المعروض في مجموعة العدادات.

إذا تعذر تشغيل أحد النظامين أو تنشيطهما، فقد تظهر رسالة في مركز معلومات السائق وبيضاء  ويبقى مضيئاً للإشارة إلى أن النظام غير منشط وأنه لا يساعد السائق في المحافظة على التحكم بالمركبة. المركبة آمنة من أجل القيادة، لكن ينبغي ضبط القيادة وفقاً لذلك.

إذا اشتعل  وبقي مشتعلًا:
١. أوقف المركبة.

٢. أوقف تشغيل المحرك وانتظر لمدة ١٥ ثانية.

٣. ابدأ بتشغيل المحرك.

قُد المركبة. إذا أضاء  وبقي مضيئاً، قد تحتاج المركبة لوقت إضافي لتشخيص المشكلة. إذا استمرت الحالة على ما هي عليه، راجع وكيلك.

يشتغل النظامان آلياً عند بدء تشغيل المركبة وبدء تحركها. يمكن سماع النظامين أو الإحساس بهما عند تشغيلهما أو أثناء القيام بالفحوص التشخيصية. لكن هذا طبيعي ولا يعني أن هناك مشكلة ما بالمركبة.

يوصى بترك النظامين في حالة عمل في ظروف القيادة العادية، لكن قد يكون من الضروري إطفاء نظام TCS عند عدم قدرة المركبة على التحرك على الرمل أو الوحل أو الجليد أو الثلج. انظر إذا علقّت المركبة  ١٩٤ و"تشغيل وإيقاف تشغيل الأنظمة" لاحقاً في هذا القسم.



يوجد الضوء المؤشر الخاص بكل من النظامين في مجموعة العدادات. هذا الضوء سوف:

- يومض عندما يقوم نظام TCS بالحد من دوران العجلات في مكانها.
- يومض عند تنشيط نظام StabiliTrak/التحكم الإلكتروني في الثبات (ESC).
- يشتعل ويبقى مشتعلًا عند عدم عمل أحد النظامين.

٢١٥ القيادة والتشغيل

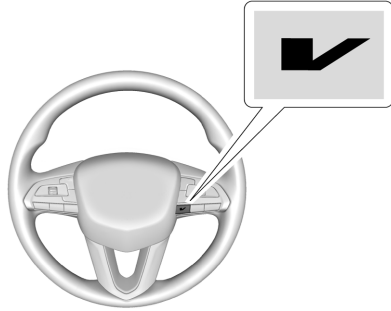

V زر الوضع

لتشغيل الوضع V، اضغط على زر الوضع V بعجلة التوجيه. ولإلغاء التنشيط، حدد وضع مختلف باستخدام مفتاح التحكم في وضع السائق (DMC) أو اضغط على زر الوضع V بعجلة التوجيه. عندما يتم إلغاء تنشيط الوضع V بواسطة زر الوضع V، يعود التحكم في وضع السائق (DMC) إلى السياحي.

Mode Description (وصف الوضع)

الوضع السياحي

استخدمه للقيادة العادية في المدينة وعلى الطرق السريعة من أجل قيادة سلسة وسهلة. يوفر هذا الوضع التوازن بين الراحة والتعامل مع المركبة. هذا هو الوضع

وسيكون وضع Tour (السياحي) الوضع الافتراضي في كل دورة إشعال. عند تحديد وضع ما، سيظهر مؤشر في مجموعة العدادات.

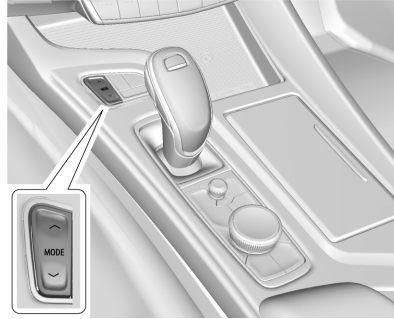

تنشيط الوضع





مفتاح التحكم بوضع القيادة

للتشيط، اضغط على مفتاح MODE (وضع) في الكونسول المركزي. استخدم السهمين لأعلى ولأسفل للتنقل عبر القائمة.

إذا كان نظام TCS يحد من دوران العجلات في مكانها عند ضغط ، فلن ينطفئ النظام حتى تتوقف العجلات عن الدوران في مكانها.

لإيقاف تشغيل نظام TCS وStabiliTrak/ESC، اضغط مع الاستمرار على  حتى يضيء مصباح توقف الجر  ومصباح توقف نظام StabiliTrak/ESC  ويستمران في الإضاءة في مجموعة العدادات. قد تظهر رسالة في مركز معلومات السائق.

لتشغيل نظام التحكم في الجر TCS وStabiliTrak/ESC مرة أخرى، اضغط وحرر . ينطفئ مصباح توقف الجر  ومصباح توقف نظام StabiliTrak/ESC  في مجموعة العدادات.

قد ينجم عن إضافة الملحقات تأثير أداء المركبة. انظر الملحقات والتعديلات ٢٥٦.

التحكم بوضع القيادة

يسمح التحكم في وضع السائق (DMC) للسائق بتعديل تجربة القيادة الشاملة لتناسب تفضيلاتك السائق بشكل أفضل من خلال تعديل أنظمة المركبة لملائمة احتياجات القيادة المحددة. يعتمد توفر وضع القيادة وأنظمة المركبة المتأثرة على مستوى تجيد المركبة والمنطقة والميزات الاختيارية.

٢١٦ القيادة والتشغيل

القياسي. راجع "سمات اختيار الوضع" لاحقاً في هذا القسم. عند تحديد الوضع السياحي، لن يتم عرض أي مؤشر.

الوضع الرياضي

استخدم هذا الوضع إذا كانت ظروف الطريق أو التفضيلات الشخصية تتطلب استجابة يمكن التحكم بها بشكل أكبر. عند تحديد هذا الوضع، تنخفض سرعة المركبة على الفور. يُراقب المركبة أيضاً أداء القيادة وتتيح أوتوماتيكياً ميزات Performance Shift (رفع الأداء) عند اكتشاف قيادة مفعمة بالقوة. وهذه الخصائص من شأنها الحفاظ على التروس المنخفضة ناقل الحركة لزيادة درجة الكبح المتاحة للمحرك المتاحة وتحسين مدى الاستجابة عند التسارع. سوف تخرج المركبة من هذه الميزة وتعود إلى وضع التشغيل العادي بعد فترة قصيرة إذا لم يتم الكشف عن وجود قيادة حماسية. سيغير التوجيه لتقديم تحكم أكثر دقة. إذا كانت المركبة مزودة بنظام التحكم في الركوب المغناطيسي، فسيغير التعليق لتقديم أداء أفضل عند الانعطاف.

راجع "سمات اختيار الوضع" لاحقاً في هذا القسم.

وضع الثلج/الجليد

استخدم هذا الوضع للأسطح الزلقة للمساعدة في التحكم في سرعة العجلة. يمكن لهذا الوضع أن يعرض التسارع على الأسفلت الجاف للخطر.

لم تُصمم هذه الميزة من أجل الاستخدام إذا علقت المركبة في الرمل أو الوحل أو العصى. إذا علقت المركبة، فراجع إذا علقت المركبة ١٩٤.

راجع "سمات اختيار الوضع" لاحقاً في هذا القسم.

وضع المسار (طراز V-Series فقط)

عندما تكون في وضع Track (مسار)، فإن صندوق التروس الأوتوماتيكي والتوجيه سيعملان بصورة مشابهة لطريقة عملهما في وضع Sport (الرياضي). يتم ضبط دواصة التسارع لتوفير أقصى قدر من التحكم أثناء أعلى مستوى من القيادة المفعمة. يتم ضبط نظام التحكم في الركوب المغناطيسي على المستوى الأمثل لاستجابة السيارة. يمكن الوصول إلى إدارة سحب الأداء (PTM) من خلال هذا الوضع. راجع "إدارة سحب الأداء" في وضع القيادة التنافسية ٢٢٠.

راجع "سمات اختيار الوضع" لاحقاً في هذا القسم.

الوضع الخاص بي

يستخدم My Mode (الوضع الخاص بي) لتخصيص القيادة اليومية. تم تصميم هذا الوضع للسماح للسائق بتكوين أنظمة المركبة حسب تفضيلها الخاص للقيادة في المدينة أو القيادة العادية.

من خلال الكونسول المركزي، قد تكون الأنظمة التالية متوفرة للتخصيص في هذا الوضع.

- صوت المحرك: السريعة، سباحي (الافتراضي)، الرياضي، المسار
 - التوجيه: سباحي (الافتراضي)، الرياضي، المسار
 - التعليق: سباحي (الافتراضي)، الرياضي، المسار
 - استجابة الفرامل: سباحي (الافتراضي)، الرياضي، المسار
- للحصول على معلومات حول نطاق الإعدادات، راجع "تخصيص وضع برنامج التشغيل".

٢١٧ القيادة والتشغيل

وضع V (طراز V-Series فقط)

يستخدم V-Mode لتخصيص القيادة الديناميكية. تم تصميم هذا الوضع للسماح للسائق بتكوين أنظمة فرعية للمركبة وفقاً لتفضيلاتهم الخاصة لأقصى قدر من المناولة. يعزز وضع V-Mode تجربة السائقين من خلال إضافة تخصيص مجموعة نقل الحركة من خلال الكونسول المركزي، قد تكون الأنظمة التالية متوفرة للتخصيص في هذا الوضع.

- صوت المحرك: السرية، سياحي، الرياضي (الافتراضي)، المسار
- التوجيه: سياحي، الرياضي (الافتراضي)، المسار
- التعليق: سياحي، الرياضي، (الافتراضي)، المسار
- مجموعة نقل الحركة: سياحي، الرياضي (الافتراضي)، المسار، الثلج/الجليد
- PTM: إيقاف، رطب، جاف، رياضي، سباق ١، سباق ٢
- استجابة الفرامل: سياحي، الرياضي، المسار

للحصول على معلومات حول نطاق الإعدادات، راجع "تخصيص وضع برنامج التشغيل".

٢١٨ القيادة والتشغيل

سمات اختيار الوضع

الأوضاع:	سياحي الافتراضي	رياضي	المسار	جليد/ثلج
مجموعة نقل الحركة	سياحي	سياحي	المسار	Snow/Ice (جليد/ثلج)
تقدم الخانق	سياحي	سياحي	المسار	Snow/Ice (جليد/ثلج)
وضع تغيير صندوق التروس	سياحي	رياضي	المسار	سياحي
صوت المحرك	سياحي	رياضي	المسار	سياحي
التوجيه	سياحي	رياضي	المسار	سياحي
التعليق (في حالة التزود به مع عناصر تحكم نظام التعليق المغناطيسي)	سياحي	رياضي	المسار	سياحي
التحكم في الجر والثبات	سياحي	سياحي	المسار	سياحي
وضع القيادة التنافسية (إذا توفرت هذه الميزة)	غير متاح	متوفر	غير متاح	غير متاح
وضع سحب الأداء (إذا كانت متوفرة)	غير متاح	غير متاح	متوفر	غير متاح
استجابة الفرامل	سياحي	رياضي	المسار	سياحي

• المسار - يتم ضبط دواسة التسارع لتوفير أقصى قدر من التحكم أثناء أعلى مستوى من القيادة المفعمة.

• جليد/ثلج - تقلل دواسة التسارع من عزم المحرك في دخل الدواسة القليل. يتيح هذا الأمر مزيدًا من التحكم في العجلة على الأسطح الزلقة.

تقدم الخانق

اضبط حساسية الخانق عن طريق تحديد مدى سرعة أو بطئ استجابة الخانق للمدخلات.

٢١٩ القيادة والتشغيل

التوجيه

يضبط التوجيه الجهد المطلوب لتشغيل عجلة القيادة. تقدم عجلة القيادة ردود فعل أفضل في الإعدادات Tour (السياحي)، ولكنها تتطلب المزيد من الجهد في إعدادات Sport (الرياضي) وTrack (المسار).

- سياحي، الرياضي، المسار

التعليق

يضبط التعليق ثبات نظام التعليق في المركبة. يضبط نظام التعليق صلابة الصدمات و/أو الزنبركات. يعد الركوب أكثر راحة في الإعدادات المنخفضة وأكثر صلابة في الإعدادات العالية لضمان تحكم أفضل.

- سياحي، الرياضي، المسار

مجموعة نقل الحركة

تقوم مجموعة نقل الحركة بضبط استجابة الخانق، ونقل الترس وأداء المحرك. تزداد استجابة الصمام الخانق في إعدادات Sport (الرياضي) وTrack (المسار) وSnow/Ice (الثلج/الجليد)، ويصبح نقل التروس أكثر قوة.

- سياحي، الرياضي، المسار، الثلج/الجليد

استجابة الفرامل

تقوم استجابة الفرامل بضبط استجابة دواسة الفرامل. تتراوح الإعدادات من استجابة أبطأ لقيادة أكثر راحة إلى استجابة أسرع لضمان

التحكم في الثبات

- يتيح الوضع التنافسي إمكانية تقليل التحكم بالكيمبوتر وذلك لتوفير مزيد من المرونة والسرعة، ويتم تحديد هذا الوضع بواسطة الزر TCS/StabiliTrak - لا يتوفر إلا في الوضع الرياضي.
- يمكن إيقاف تشغيل نظام StabiliTrak/نظام التحكم الإلكتروني في الثبات (ESC) بالضغط والاستمرار على الزر TCS/StabiliTrak لمدة خمس ثوان.

استجابة الفرامل

يضبط حساسية دواسة الفرامل عن طريق تحديد مدى سرعة أو إبطاء استجابة الفرامل للإدخال.

تخصيص وضع السائق

يمكن تغيير الإعدادات التالية باستخدام قائمة تخصيص وضع القيادة. راجع "الإعدادات" المركبة <تخصيص وضع القيادة> في الكونسول المركزي لتخصيص الوضع الخاص بي أو الوضع V.

صوت المحرك

يضبط صوت المحرك حجم ضجيج المحرك. تتراوح الإعدادات من مستوى الصوت الأكثر هدوءاً إلى أعلى مستوى من Stealth (التخفي) عبر Track (المسار).

- السرية، سياحي، الرياضي، المسار

وضع تغيير صندوق التروس

رياضي أو مسار - يتيح وضع الأداء الديناميكي (DPM) إلى احتفاظ صندوق التروس بالترس الحالي بعد التحرير السريع من الضغط بقوة على دواسة الوقود. يوفر ذلك فرملة أكبر للمحرك وتحكماً محسناً في المركبة دون استخدام الدواسات. يتعرف وضع الأداء الديناميكي على المنعطفات الهجومية، والفرملة الثقيلة، والتسارع العالي لتحديد التروس السفلية وتثبيتها عند عدم استخدام الدواسات. وتتميز عمليات تغيير التروس بالحزم وذلك لزيادة سرعة عملية التغيير.

صوت المحرك

يضبط حجم ضجيج المحرك.

يتغير مستوى الصوت عند فتح صمامات العادم المتغيرة.

التوجيه (قوة المساعدة)

للضبط من إحساس توجيه خفيف في Tour Mode (وضع السفر) إلى تقليل المساعدة في وضع Sport (الرياضي) وTrack (الحلبة) لمزيد من الإحساس بعملية التوجيه.

التحكم في الركوب المغناطيسي (إذا كان متوفراً)

لضبط حزم تخفيف الصدمات من الراحة في الوضع Tour (السياحي) إلى استجابة محسنة في وضع Sport (السفر) وTrack (مسار).

٢٢٠ القيادة والتشغيل

تباطؤ أسرع. ينخفض انتقال دواسة الفرامل ويزيد ضغط القدمة في إعدادات Sport (الرياضي) وTrack (المسار).

- سياعي، الرياضي، المسار

PTM (إدارة سحب الأداء)



يتحكم PTM في أنظمة أداء المركبات للتعامل بشكل احترافي على مسارات السباق. يتم تقليل التحكم في السحب والتحكم في الثبات أثناء التنقل عبر كل من الإعدادات. قد يؤدي تغيير إعدادات PTM أيضاً إلى تغيير إعدادات النظام الفرعي الأخرى تلقائياً. راجع "إدارة سحب الأداء" في وضع القيادة التنافسية ٢٢٠.

- إيقاف، رطب، جاف، رياضي، سباق ١، سباق ٢

وضع القيادة التنافسية

لتحديد وضع التحكم الاختياري هذا، اضغط على  بسرعة مرتين وستعرض شاشة مركز معلومات السائق (DIC) الوضع التنافسي قيد التشغيل. عندما تكون في وضع القيادة التنافسية سيضيء مصباح إيقاف السحب  و  وStabiliTrak/ESC OFF في مجموعة العدادات. لا تحد وظيفة TCS من دوران العجلات حول نفسها، وتتبع مجموعة التروس الفرعية محدودة الانزلاق الإلكتروني (eLSD) زيادة سرعة السيارة ويتطلب المزيد من الجهد لتحريك عجلة القيادة. راجع

"مجموعة التروس التفاضلية محدودة الانزلاق (طراز V-Series فقط) لاحقاً في هذا القسم. فاضبط القيادة طبقاً لذلك.

اضغط على  مرة أخرى أو أدر مفتاح الإشعال إلى الوضع ACC/ACCESSORY (الملحقات) ثم أعد تشغيل المركبة لتشغيل نظام TCS (التحكم في الجر) مرة أخرى. ينطفئ مصباح توقف السحب  و  وStabiliTrak/ESC OFF في مجموعة العدادات.

تنبيه

وعند إيقاف تشغيل التحكم في السحب، أو تنشيط وضع القيادة التنافسية، فيمكن أن تفقد السحب.

إدارة سحب الأداء (PTM) (إذا كانت متوفرة)

يمكن تنشيط PTM من خلال تخصيص الوضع V أو بالضغط على زر ESC مرتين أثناء التواجد في وضع Track (المسار). لتنشيط PTM من خلال تخصيص الوضع V، حدد حالة PTM المطلوبة في الكونسول المركزي (المركبة) الإعدادات > تخصيص وضع القيادة > الوضع V. اضغط على زر الوضع V مرة واحدة لتنشيط الوضع V. عند تكوين

PTM، ستظهر رسالة في مركز معلومات السائق (DIC) "الوضع V نشط - اضغط مرة أخرى لـ PTM On ESC قد يكون معطلاً".

للتأكيد والدخول إلى PTM، اضغط على زر الوضع V مرة أخرى. يمكن الآن تعديل حالة PTM باستخدام مقبض الوضع أو تغيير إعدادات PTM للوضع V في الكونسول المركزي. سيتم عرض كل من الوضع V ومؤشر PTM. للخروج من PTM، اضغط على زر ESC.

1-PTM - مبلل

- يناسب كافة مستويات مهارات القادة.
- الطرق المبللة أو الرطبة فقط - غير معدة للاستخدام في الأمطار الغزيرة أو المياه الراكدة.
- يعمل نظام StabiliTrak/ESC ويتم خفض طاقة المحرك وفقاً للظروف.

2-PTM - جاف

- مناسب للقادة الأقل خبرة أو أثناء استكشاف طرق جديدة.
- الطرق الجافة فقط.
- يعمل نظام StabiliTrak/ESC ويتم خفض طاقة المحرك قليلاً

3-PTM - رياضي

- مناسب للقادة المعتادين على الطريق.
- الطرق الجافة فقط.

٢٢١ القيادة والتشغيل

مثبت السرعة



تحذير

ويمكن أن يكون مثبت السرعة خطراً حيث أنه لا يمكنك القيادة بأمان على سرعة ثابتة. لا تستخدم نظام التحكم في ثبات السرعة على الطرق المنعطفة أو إذا كانت الحركة المرورية كثيفة.

يمكن أن يكون مثبت السرعة خطراً على الطرق المنزلة. وعلى مثل هذه الطرق، يمكن أن تسبب التغييرات السريعة في قوة سحب الإطار الإنزلاق الزائد للعجلة، ويمكن أن تفقد السيطرة. لا تستخدم مثبت السرعة على الطرق المنزلة.

ومع مثبت السرعة يمكن الحفاظ على سرعة ٤٠ كم/ساعة (٢٥ ميل/ساعة) أو أكثر بدون الاستمرار في وضع قدمك على دواسة الوقود. كما لا يعمل مثبت السرعة على سرعات أقل من ٤٠ كم/ساعة (٢٥ ميلاً/ساعة).

إذا بدأ نظام التحكم في الجر/StabiliTrak/نظام التحكم الإلكتروني في الثبات (ESC) في الحد من دوران العجلة حول محورها عند استخدام نظام التحكم في ثبات السرعة، فسوف يتم تحرير نظام التحكم

مجموعة تروس تفاضلية محدودة المنافذ

إذا توفرت مجموعة التروس التفاضلية الإلكترونية محدودة الانزلاق (eLSD)، فسيتم تنشيطها تلقائياً. وتعمل ميزة eLSD على مراقبة حساسات السيارة بفاعلية ومدخلات السائق بغرض تحديد مقدار التغيير في الظروف. بفضل eLSD، تمتلك المركبة:

- تحكم محسن عالي السرعة.
- تحسين إمكانية الجر خلال المنعطفات، مما يسمح بمزيد من التسارع.
- توجيه أكثر دقة.
- زيادة سرعة المركبة ورشاقتها.
- التكامل مع StabiliTrak/نظام التحكم الإلكتروني في الثبات (ESC).

بالنسبة للسيارات المزودة بميزة eLSD، التي يتم قيادتها في ظروف قاسية، يجب تغيير سائل المحور الخلفي. راجع وضع القيادة التنافسية ٢٢٠ و جدول الصيانة ٣١٥.

• تتطلب مهارة أكبر من المطلوبة في الوضع ٢.

• يتم تشغيل نظام StabiliTrak/ESC ويتوفر قدر أكبر من طاقة المحرك عما في الوضع ٢.

4 PTM - سباق ١

• مناسب للقيادة المعتادين على الطريق.

• الطرق الجافة فقط.

• تتطلب مهارة أكبر من المطلوبة في الأوضاع ٢ أو ٣.

• يتم إيقاف تشغيل نظام StabiliTrak/ESC وتكون طاقة المحرك كما هو الحال في الوضع ٣.



5 PTM - سباق ٢

• مناسب للقيادة المخضمين المعتادين على الطريق.

• الطرق الجافة فقط.

• تتطلب مهارة أكبر من المطلوبة في الأوضاع الأخرى.

• يتم إيقاف تشغيل نظام StabiliTrak/ESC وتكون طاقة المحرك متاحة لتوفير الحد الأقصى من سرعة الانعطاف.

اضغط على زر  ثم حرره لإيقاف تشغيل إدارة التحكم في الجر (PTM) عالي الأداء والعودة إلى نظام TCS وأنظمة StabiliTrak/ESC. ينطفئ ضوء إيقاف تشغيل الجر  وضوء StabiliTrak OFF.

٢٢٢ القيادة والتشغيل

في ثبات السرعة تلقائيًا. انظر التحكم في الجر/ نظام التحكم الإلكتروني في الثبات ٢١٣. عند حدوث إنذار اصطدام عند تشييط نظام التحكم في ثبات السرعة، يتم فصل نظام التحكم في ثبات السرعة. راجع نظام إنذار التصادم الأمامي ٢٤٢. عندما تسمح ظروف الطريق باستخدام التحكم في ثبات السرعة بأمان، حينئذٍ يمكن إعادة تشييله.

وستتوقف عمل نظام التحكم في ثبات السرعة في حالة إيقاف تشغيل نظام التحكم في الجر "TCS" أو StabiliTrak/نظام التحكم الإلكتروني في الثبات "ESC".

عند تعشيق الفرامل، يتم تحرير نظام التحكم في ثبات السرعة.

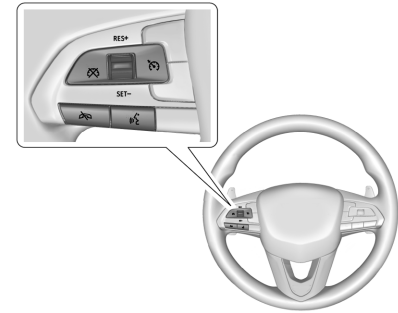

Ⓢ: اضغط لتشغيل النظام وإيقافه. يظهر مؤشر أبيض في مجموعة العدادات عند تشغيل نظام التحكم في ثبات السرعة.

RES+: إذا كانت هناك سرعة مضبوطة في الذاكرة، اضغط لفترة وجيزة لمتابعة هذه السرعة أو اضغط مع الاستمرار لزيادة السرعة. إذا كان نظام التحكم في ثبات السرعة منشطًا من قبل، استخدمه لزيادة سرعة المركبة. لزيادة السرعة بمقدار ١ كم/ساعة (١ ميل/ساعة)، اضغط RES+ لدرجة الثبات الأولى. لزيادة السرعة حتى علامة ٥ كم/ساعة (٥ ميل/ساعة) التالية بعدد الضغط اضغط RES+ للhabسة الثانية.

SET- (ضبط): اضغط لبرهة قصيرة لضبط السرعة ولتنشيط نظام التحكم في ثبات السرعة. إذا كان نظام التحكم في ثبات السرعة منشطًا من قبل، استخدمه لتقليل سرعة المركبة. لتقليل السرعة بمقدار ١ كم/ساعة (١ ميل/ساعة)، اضغط على SET- لدرجة الثبات الأولى. لتقليل السرعة حتى علامة ٥ كم/ساعة (٥ ميل/ساعة) التالية بعدد الضغط، اضغط على SET- للhabسة الثانية.

Ⓢ: اضغط لفصل مثبت السرعة بدون مسح السرعة المضبوطة من الذاكرة.

ضبط مثبت السرعة

في حالة إضاءة Ⓢ عند عدم الاستخدام، فربما يكون السبب ناتجًا عن الضغط على SET- أو RES+ مما أدى إلى الدخول في وضع نظام التحكم في ثبات السرعة بغير قصد. حافظ على إغلاق Ⓢ أثناء عدم استخدام نظام التحكم في ثبات السرعة.

١. اضغط على Ⓢ.

٢. قم بزيادة السرعة حتى تصل إلى المستوى المطلوب.

٣. اضغط وحرر SET-. ستظهر السرعة المطلوبة التي تم ضبطها لفترة وجيزة في مجموعة العدادات.

٤. ارفع قدمك عن دواسة الوقود.

عند ضبط نظام التحكم في ثبات السرعة على السرعة المرغوبة، يظهر مؤشر أخضر لنظام التحكم في ثبات السرعة بمجموعة العدادات وتظهر رسالة ضبط السرعة بالنظام في الشاشة العلوية (HUD)، إذا كانت موجودة.

استعادة السرعة المضبوطة

إذا تم ضبط نظام التحكم في ثبات السرعة على السرعة المطلوبة، ثم تم استخدام الفرامل، أو تم الضغط على Ⓢ، فسيتم تحرير مثبت السرعة دون مسح السرعة المحددة من الذاكرة.

٢٢٣ القيادة والتشغيل

تخطي مركبة أخرى أثناء استخدام مثبت السرعة

استخدم دواسة الوقود لزيادة سرعة المركبة. وعندما ترفع قدمك من على الدواسة، فسوف تبطئ المركبة للرجوع إلى السرعة مسبقه الضبط للسير المطرد.

عند ضغط دواسة التسارع أو بعد التحرير بقليل لإلغاء نظام التحكم في ثبات السرعة، يؤدي ضغط SET- لفترة وجيزة إلى ضبط نظام التحكم في ثبات السرعة على السرعة الحالية للمركبة.

استخدام مثبت السرعة على المرتفعات

إن طريقة عمل مثبت السرعة على المرتفعات تتوقف على سرعة وحمولة المركبة وانحدار المرتفعات. وعند صعود المرتفعات المنحدرة فقد تحتاج إلى الضغط باستمرار على دواسة الوقود للحفاظ على السرعة. عند النزول من منحدر قد يقوم نظام التحكم في ثبات السرعة بالفرملة أوتوماتيكيًا لتقليل سرعة المركبة. وكذلك، قد تحتاج إلى الفرملة أو التبديل إلى غيار أدنى للتقليل من سرعتك. عند تعسيق دواسة الفرامل، يتم تحرير نظام التحكم في ثبات السرعة.

إنهاء مثبت السرعة

توجد أربع طرق لإنهاء مثبت السرعة:

- و اضغط برفق على دواسة الفرامل.
- اضغط على .

تقليل السرعة أثناء استخدام مثبت السرعة

إذا كان نظام مثبت السرعة نشطًا بالفعل:

- اضغط مع الاستمرار على SET- حتى يتم بلوغ السرعة المنخفضة المرغوبة، ثم حرره.
- لتقليل سرعة المركبة على مراحل صغيرة، اضغط على SET- لفترة وجيزة حتى الحابسة الأولى. مع كل ضغطة، تقل سرعة المركبة بمقدار حوالي ١ كم/ساعة (١ ميل/ساعة).
- لتقليل سرعة المركبة على مراحل أكبر، اضغط على SET- لفترة لأعلى حتى الحابسة الثانية. في كل ضغطة يتم تقليل سرعة المركبة بمقدار ٥ كم/سا (٥ ميل في الساعة) كما هو موضح في العلامات على عداد السرعة.

قد يقوم نظام التحكم في ثبات السرعة بالفرملة أوتوماتيكيًا لتقليل سرعة المركبة.

يمكن عرض قراءة عداد السرعة بنظام القياس الإنجليزي أو المترى. انظر مجموعة أجهزة القياسات (مستوى القاعدة) \diamond ٨٨ أو مجموعة أجهزة القياسات (الطراز المطور) \diamond ٩٠. وترتبط قيمة مراحل السرعة المستخدمة بوحدة القياس المعروضة.

و بمجرد وصول سرعة المركبة إلى حوالي ٤٠ كم/ساعة (٢٥ ميل/ساعة) أو أكثر، اضغط لفترة وجيزة على زر RES+. فتعود المركبة إلى السرعة المضبوطة مسبقًا.

زيادة السرعة أثناء استخدام مثبت السرعة

إذا كان نظام مثبت السرعة نشطًا بالفعل:

- اضغط مع الاستمرار على RES+، حتى يتم بلوغ السرعة المرغوبة، ثم حرره.
- لزيادة سرعة المركبة على مراحل صغيرة، اضغط RES+ لفترة وجيزة حتى الحابسة الأولى. مع كل ضغطة، تزداد سرعة المركبة بمقدار حوالي ١ كم/ساعة (١ ميل/ساعة).
- لزيادة سرعة المركبة على مراحل أكبر، اضغط RES+ لفترة وجيزة حتى الحابسة الثانية. في كل ضغطة يتم زيادة سرعة المركبة بمقدار ٥ كم/سا (٥ ميل في الساعة) كما هو موضح في العلامات على عداد السرعة.

يمكن عرض قراءة عداد السرعة بنظام القياس الإنجليزي أو المترى. انظر مجموعة أجهزة القياسات (مستوى القاعدة) \diamond ٨٨ أو مجموعة أجهزة القياسات (الطراز المطور) \diamond ٩٠. وترتبط قيمة مراحل السرعة المستخدمة بوحدة القياس المعروضة.

٢٢٤ القيادة والتشغيل

- بذل ناقل الحركة إلى وضع N (محايد).
- اضغط على .

مسح ذاكرة السرعة

يتم محو السرعة المضبوطة في نظام التحكم في ثبات السرعة من الذاكرة بالضغط على الزر  أو إذا تم إيقاف الإشعال.

ميزة التحكم في السرعة التلاؤمية (متقدم)

يتيح النظام التلاؤمي للتحكم في ثبات السرعة (ACC)، إن وجد، تحديد السرعة المضبوطة بنظام التحكم في ثبات السرعة وتحديد الفجوة التالية. اقرأ هذا القسم بالكامل قبل استخدام هذا النظام. الفجوة اللاحقة عبارة عن الفترة الزمنية اللاحقة بين مركبتك ومركبة مرصودة أمامك مباشرة على نفس خط السير، وتتحرك في نفس الاتجاه. إذا لم يتم رصد مركبة على خط سيرك، فسوف يعمل نظام ACC مثل نظام التحكم في ثبات السرعة العادي. نظام ACC يستخدم كاميرا ومستشعرات رادارية.

أما في حالة رصد وجود أي مركبة في خط سيرك، فيامكان النظام التلاؤمي للتحكم في ثبات السرعة (ACC) زيادة سرعة المركبة أو خفضها، والقيام بفرملة مناسبة للحفاظ على الفجوة اللاحقة المحددة. ولتحرير ميزة التحكم في السرعة التلاؤمية، عشق الفرامل. في حالة تنشيط نظام التحكم في الجر

تحذير (يتبع)

الانتباه الكامل مطلوب دائما أثناء القيادة وينبغي أن تكون جاهزا لاتخاذ أي إجراء وتشغيل الفرامل. انظر القيادة الوقائية  ١٨٧.

تحذير

النظام التلاؤمي للتحكم في ثبات السرعة ACC لن يكتشف أو يقوم بالفرملة في حالة الأطفال والمشاة والحيوانات أو أية أجسام أخرى.

لا تستخدم نظام ACC في الحالات التالية:

- الطرق الملتوية وكثيرة المرتفعات والمنخفضات أو عندما تكون المستشعرات مغطاة بالثلوج أو الجليد أو الاتساخات. فقد لا يكتشف النظام مركبة تسير أمامك. حافظ على الجزء الأمامي من المركبة بالكامل نظيفا.
- ضعف الرؤية في حالات الضباب على سبيل المثال أو المطر أو هطول الجليد. يكون أداء ACC محدودًا في ظل هذه الظروف.
- على الطرق الزلقة عندما تتسبب التغييرات السريعة في قوة سحب الإطار في الانزلاق الزائد للعجلة.

(TCS) أو StabiliTrak/نظام التحكم الإلكتروني في الثبات (ESC) أثناء تشغيل نظام ACC. فقد يتوقف نظام ACC عن العمل تلقائيًا. انظر التحكم في الجر/ نظام التحكم الإلكتروني في الثبات  ٢١٣. وعندما تكون ظروف الطريق تسمح باستخدام النظام التلاؤمي للتحكم في ثبات السرعة (ACC) بأمان، يمكن إعادة تشغيل نظام ACC مرة أخرى. ولن يتم تشغيل نظام ACC إذا كان نظام التحكم في الجر (TCS) أو نظام التحكم الإلكتروني في الثبات StabiliTrak/ESC معطلاً.

يعمل نظام ACC على الحد من الحاجة إلى الفرملة والتسريع بشكل متكرر. لا سيما عند استخدام المركبة على الطرق السريعة والطرق الحرة والطرق السريعة والمدن. وعند الاستخدام على الطرق الأخرى، فقد تحتاج إلى السيطرة على الفرامل أو التسريع بشكل أكبر.

تحذير

نظام ACC له قدرة محدودة على القيام بالفرملة وقد لا يتوفر الوقت الكافي لخفض سرعة المركبة لتجنب الاصطدام بمركبة أخرى تسير أمامك. وقد يحدث ذلك عندما تبطئ أو تتوقف المركبات فجأة، أو تدخل إلى حارة سيرك. انظر أيضا "تنبيه السائق" في هذا القسم. (يتبع)



٢٢٥ القيادة والتشغيل

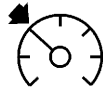

ACC مؤشر نظام



مؤشر نظام التحكم
في ثبات السرعة
المنتظمة

عند تعشيق نظام ACC، يظهر مؤشر  أخضر مضيئ في مجموعة العدادات. عندما يكون نظام التحكم في ثبات السرعة المنتظمة منشطًا، سيضيء مؤشر  باللون الأخضر على مجموعة العدادات ولن يتم عرض الفجوة اللاحقة.

عندما تكون المركبة قيد التشغيل، سيتم ضبط نظام التحكم في ثبات السرعة على الوضع الأخير المستخدم قبل إيقاف تشغيل المركبة.

⚠ تحذير



تحقق دائمًا من مؤشر نظام التحكم في ثبات السرعة الموجود على مجموعة العدادات لتحديد أي من أوضاع نظام التحكم في ثبات السرعة قيد التشغيل قبل استخدام الميزة. إذا لم يكن نظام ACC نشطًا، لن تقوم المركبة بالفرملة

(شج)



الأولى. لتقليل السرعة حتى علامة ٥ كم/ساعة (٥ ميل/ساعة) التالية بعدد السرعة، اضغط على SET- للحابسة الثانية.

 : اضغط لفصل نظام ACC دون مسح السرعة المضبوطة من الذاكرة.

 : اضغط لتحديد إعداد فاصل زمني (أو مسافة) في نظام ACC من بين Far (بعيد) أو Medium (متوسط) أو Near (قريب).

يمكن عرض قراءة عداد السرعة بنظام القياس الإنجليزي أو المترى. انظر مجموعة أجهزة القياسات (مستوى القاعدة)  ٨٨ أو مجموعة أجهزة القياسات (الطراز المطور)  ٩٠. وترتبط قيمة مراحل السرعة المستخدمة بوحدة القياس المعروضة.

التبديل بين النظام التلاؤمي للتحكم في ثبات السرعة (ACC) ونظام التحكم في ثبات السرعة المنتظمة

للتبديل بين النظام التلاؤمي للتحكم في ثبات السرعة (ACC) ونظام التحكم في ثبات السرعة المنتظمة، اضغط مع الاستمرار على . تظهر رسالة على شاشة معلومات السائق (DIC). انظر رسائل المركبة  ١١٣.

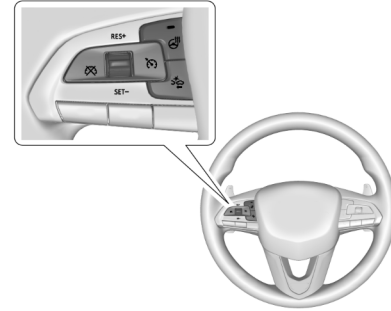

 : اضغط لتشغيل النظام أو إيقافه. يتحول المؤشر للون الأبيض في مجموعة العدادات عند تشغيل نظام ACC.



RES+ : اضغط لفترة وجيزة لاستعادة السرعة المضبوطة مسبقًا أو لزيادة سرعة المركبة إذا كان نظام ACC منشطًا بالفعل. لزيادة السرعة بمقدار ١ كم/ساعة (١ ميل/ساعة)، اضغط RES+ لدرجة الثبات الأولى. لزيادة السرعة حتى علامة ٥ كم/ساعة (٥ ميل/ساعة) التالية بعدد السرعة، اضغط RES+ للحابسة الثانية.

SET- (ضبط) : اضغط لفترة وجيزة لضبط السرعة وتفعيل نظام ACC أو لتقليل سرعة المركبة إذا كان نظام ACC منشطًا بالفعل. لتقليل السرعة بمقدار ١ كم/ساعة (١ ميل/ساعة)، اضغط على SET- لدرجة الثبات

تحذير (يتبع)

تلقائيًا عند الاقتراب من المركبات الأخرى مما قد يؤدي إلى وقوع تصادم ما لم يتم تعشيق الفرامل يدويًا. وقد تتعرض أنت والأشخاص الآخرين لإصابة بالغة أو الوفاة.

ضبط النظام التلاؤمي للتحكم في ثبات السرعة

إذا كان  في وضع التشغيل وغير مستخدم، فيمكن الضغط على SET-/RES+ عن طريق الخطأ وتشغيل ACC مع عدم الرغبة في ذلك. حافظ على إغلاق  أثناء عدم استخدام نظام التحكم في ثبات السرعة.

حدد السرعة المضبوطة المطلوبة للنظام التلاؤمي للتحكم في ثبات السرعة (ACC). تكون هذه السرعة هي سرعة المركبة عند عدم رصد أي مركبة في خط سيرك.

بينما تتحرك المركبة، لن يتم ضبط نظام ACC على سرعة أقل من ٥ كم/س (٣ ميل/س)، إلا أنه يمكن استعادة تشغيله. يبلغ الحد الأدنى المسموح به بلسرعة المحددة ٢٥ كم/ساعة (١٥ ميلا في الساعة).

لضبط نظام ACC أثناء تحرك المركبة:

١. اضغط على .
٢. قم بزيادة السرعة حتى تصل إلى المستوى المطلوب.
٣. اضغط على SET- ثم حرره.
٤. ارفع قدمك عن دواسة الوقود.

بعد ضبط نظام ACC، قد يقوم بالفرملة على الفور إذا كانت المركبة التي أمامك على مسافة أقل من الفاصل المحدد.

يمكن أيضًا ضبط نظام ACC أثناء توقف المركبة إذا كان نظام ACC قيد التشغيل ودواسة الفرامل معشقة.

يظهر مؤشر ACC على مجموعة العدادات والشاشة العلوية (HUD)، إذا كانت متوفرة. عندما يكون نظام ACC قيد التشغيل،

سيضيء المؤشر باللون الأبيض. عندما يكون نظام ACC منسشط، سيضيء المؤشر باللون الأخضر.

كن يقظا لحدود السرعة، وسرعات المرور المحيطة بك، وظروف الطقس عند اختيار السرعة المضبوطة.

استعادة السرعة المضبوطة

إذا تم ضبط نظام ACC على السرعة المطلوبة، ثم استخدمت الفرامل، فسيتم تحرير نظام ACC دون محو السرعة المضبوطة من الذاكرة.

كي يتسنى بدء استخدام نظام ACC ثانية، فاضغط على RES+ سريعًا أثناء السير لمسافة أكثر من ٥ كم/ساعة (٣ ميل/ساعة). فتعود المركبة إلى السرعة المضبوطة مسبقًا.

في حالة توقف المركبة ودواسة الفرامل معشقة، اضغط على RES+ وحرر دواسة الفرامل. سيقوم نظام ACC بتثبيت المركبة إلى أن يتم الضغط على RES+ أو دواسة الوقود.

يظهر مؤشر ACC الأخضر اللون والسرعة المضبوطة على شاشة مجموعة العدادات. قد يومض مؤشر رصد وجود مركبات أمامك في حالة وجود مركبة تسيير في خط سيرك. راجع العنوان "الاقتراب من إحدى المركبات وتتبعها" الذي يرد لاحقًا في هذا القسم.

بمجرد استئناف نظام ACC، في حالة عدم وجود مركبة أمامك أو أن المركبة التي أمامك على مسافة أكبر من الفجوة اللاحقة المحددة أو في حالة خروج المركبة من منحني شديد، فستزداد سرعة المركبة إلى أن تصل إلى السرعة المضبوطة.

٢٢٧ القيادة والتشغيل

تقليل السرعة أثناء ضبط نظام ACC على سرعة مُحددة

- إذا كان نظام ACC فعالاً بالفعل، فقم بأي مما يلي:
- استخدم الفرامل للوصول إلى السرعة الأقل المرغوبة. قم بتحرير الفرامل واضغط -SET. سوف تقوم المركبة الآن بالتحرك مع الحفاظ على ثبات السرعة الأدنى.
- اضغط مع الاستمرار على -SET حتى يتم عرض السرعة المنخفضة المرغوبة، ثم حرره.
- لخفض السرعة تدريجياً بمعدل انخفاض أقل، اضغط على -SET حتى الحاجز الأول. مع كل ضغطة، تقل سرعة المركبة بمقدار حوالي ١ كم/ساعة (١ ميل/ساعة).
- لخفض سرعة المركبة تدريجياً بمعدل انخفاض أقل، اضغط على -SET أو قم بتثبيت الحاجز الثاني. في كل ضغطة يتم تقليل سرعة المركبة بمقدار ٥ كم/سا (٥ ميل في الساعة) كما هو موضح في العلامات على عداد السرعة.
- يمكن أيضاً خفض السرعة المضبوطة أثناء توقف المركبة.
- لتقليل السرعة والمركبة متوقفة، اضغط على -SET إلى أن يتم عرض السرعة المضبوطة المرغوب بها.

يمكن أيضاً زيادة السرعة المضبوطة أثناء توقف المركبة.

- في حالة توقف المركبة ودواسة الفرامل معشقة، اضغط على RES+ إلى أن يتم عرض السرعة المضبوطة المرغوب بها.
- إذا كان يُستخدم نظام ACC لتثبيت المركبة عند التوقف وتوجد مركبة أخرى أمامك مباشرة، فإن الضغط على RES+ سيؤدي إلى زيادة السرعة المضبوطة.
- يؤدي الضغط على RES+ مع عدم وجود مركبة بالأمام أو في حالة ابتعاد المركبة الأمامية مع عدم تعشيق الفرامل إلى إعادة تشغيل نظام ACC.

عندما يثبت عدم وجود مركبة أمامك أو أن المركبة على مسافة أكبر من الفاصل المحدد، ستزداد، عندئذ سرعة المركبة حتى الوصول إلى السرعة المضبوطة.

يمكن عرض قراءة عداد السرعة بنظام القياس الإنجليزي أو المترى. انظر مجموعة أجهزة القياسات (مستوى القاعدة) ⇨ ٨٨ أو مجموعة أجهزة القياسات (الطراز المطور) ⇨ ٩٠. وترتبط قيمة مراحل السرعة المستخدمة بوحدة القياس المعروضة.

زيادة السرعة أثناء ضبط نظام ACC على سرعة مُحددة

إذا كان نظام ACC فعالاً بالفعل، فقم بأي مما يلي:

- استخدم دواسة الوقود للانتقال إلى السرعة الأعلى. اضغط -SET. اترك عنصر التحكم ودواسة الوقود. سوف تقوم المركبة الآن بالتحرك مع الحفاظ على ثبات السرعة الأعلى.
- عند ضغط دواسة الوقود، لن يقوم نظام ACC بالفرملة نظراً لأنه تم تجاوز وظيفته. يتحول مؤشر ACC إلى اللون الأزرق في مجموعة العدادات والشاشة العليا، إذا توفرت
- اضغط مع الاستمرار على RES+ إلى أن يتم الوصول إلى السرعة المضبوطة المعروضة، ثم حرره.
- لزيادة السرعة تدريجياً بمعدل انخفاض أقل، اضغط على RES+ حتى الحاجز الأول. مع كل ضغطة، تزداد سرعة المركبة بمقدار ١ كم/ساعة (١ ميل/ساعة).
- لزيادة سرعة المركبة تدريجياً بزيادات طفيفة، اضغط على RES+ حتى الحاجز الثاني. في كل ضغطة يتم زيادة سرعة المركبة بمقدار ٥ كم/سا (٥ ميل في الساعة) كما هو موضح في العلامات على عداد السرعة.

٢٢٨ القيادة والتشغيل

اختيار فجوة المسافة اللاحقة

عند اكتشاف مركبة أبداً تسير أمامك في نطاق الفاصل المحدد، سيقوم نظام ACC بضبط سرعة المركبة ويحاول الحفاظ على فاصل المسافة اللاحقة المحدد.

اضغط  بعجلة القيادة لضبط الفجوة اللاحقة. كل ضغطة تنقل زر الفجوة عبر ثلاثة أوضاع ضبط: بعيدة، متوسطة، أو كبيرة.

عند الضغط، يظهر وضع الضبط الحالي للفجوة في مجموعة العدادات والشاشة العلوية (HUD) (إذا كانت موجودة) لفترة وجيزة. يظل وضع ضبط الفجوة ثابتاً إلى أن يتم تغييره.

نظراً لأن كل وضع ضبط للفجوة يشير إلى فترة زمنية لاحقة (بعيدة، متوسطة، أو قريبة)، فإن المسافة اللاحقة تتغير على حسب سرعة المركبة. كلما زادت سرعة المركبة، ستراجع مركبتك بعيداً عن المركبة المرصودة أمامها. هذا، وينبغي وضع الحركة المرورية والأحوال الجوية بعين الاعتبار عند اختيار الفجوة اللاحقة. فقد لا تتناسب مجموعة الفجوات القابلة للاختيار مع جميع السائقين ومختلف ظروف القيادة.

التعبير الأوتوماتيكي لوضع ضبط الفجوة يعمل على تغيير درجة حساسية توقيت التنبيه (بعيدة، متوسطة، أو قريبة) بالنسبة لخاصية تنبيه التصادم الأمامي (FCA). انظر نظام إنذار التصادم الأمامي  ٢٤٢.

تنبيه السائق

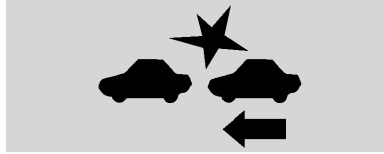

في حالة تشغيل نظام ACC، قد يستلزم الأمر تدخل السائق عندما يكون ليس بمقدور نظام ACC إجراء الكبح بشكل كافٍ نظراً للاقتراب بسرعة كبيرة للغاية من المركبة التي أمامك.

عند حدوث هذا الظرف، سوف يومض رمز تنبيه التصادم. إما أن تنطلق ثمانية صفارات من المقدمة، أو سيهتز مقعد تنبيه السلامة خمس مرات من كلا الجانبين. انظر "أنظمة الاكتشاف/التصادم" أسفل إضفاء الطابع الشخصي على المركبة  ١١٤.

انظر القيادة الوقائية  ١٨٧.

الاقتراب من إحدى المركبات ومتابعتها



مؤشر مركبة في الأمام يوجد في مجموعة العدادات والشاشة العلوية HUD، إذا كانت موجودة.

يظهر مؤشر مركبة في الأمام فقط إذا تم اكتشاف مركبة على نفس خط سيرك وتتحرك في نفس الاتجاه.

إذا لم يظهر الرمز، فلن يستجيب نظام ACC أو يقوم بالفرملة تجاه المركبات التي تسير أمامك.

يقوم نظام ACC بإبطاء سرعة المركبة أوتوماتيكياً ويضبط سرعة المركبة لكي تسير خلف مركبة مكتشفة أمامك طبقاً للفجوة التالية المحددة. تزداد سرعة المركبة أو تنخفض وفقاً لسيارة مكتشفة أمام مركبتك إذا كانت تلك المركبة تسير بسرعة أقل من السرعة المضبوطة بمركبتك. ويمكن أن تعمل على تعشيق فرملة محدودة، إذا لزم الأمر. وعندما تكون الفرملة فعالة، تضيء مصابيح الفرامل. قد يكون الشعور بالفرملة أو سماع صوتها مختلفاً عما هو الحال عندما يقوم السائق بتشغيل الفرملة. وهذا يعد أمراً طبيعياً.

اجتياز مركبة أثناء استخدام نظام التحكم في السرعة التلاؤمية (ACC)

إذا كانت السرعة المحددة عالية بما يكفي، واستخدمت إشارة الانعطاف اليسرى للمرور من المركبة الموجودة أمامك في الفجوة

٢٢٩ القيادة والتشغيل

تحرير نظام ACC أوتوماتيكيا

يتم فصل نظام ACC أوتوماتيكيا وسوف تحتاج إلى تشغيل الفرامل بنفسك لإبطاء سرعة المركبة وذلك عندما:

- تكون المستشعرات مغطاة.
- تم تفعيل أو إيقاف نظام التحكم في الجر (TCS) أو نظام StabiliTrak/ESC.
- وجود عطل في النظام.
- يبلغ الرادار بطريقة غير صحيحة عن عرقلة عند القيادة في منطقة صحراوية أو ثائية دون وجود أي مركبات أخرى أو كائنات على جانب الطريق. قد تظهر رسالة DIC للإشارة إلى أن ACC غير متوفر مؤقتًا.

سيتحول مؤشر ACC إلى اللون الأبيض عندما يصبح نظام ACC غير نشط.

في بعض الحالات، عند تعدّد تنشيط ACC (ملحقات)، يمكن استخدام النظام العادي للتحكم في ثبات السرعة. انظر "التبديل بين ACC (النظام التلاؤمي للتحكم في ثبات السرعة) والنظام العادي للتحكم في ثبات السرعة" الوارد سابقًا في هذا القسم. انظر دائمًا في ظروف القيادة قبل استخدام أي نظام تحكم في ثبات السرعة.

الإبلاغ لاستئناف عمل نظام ACC

سوف يحافظ نظام ACC على فجوة لاحقة خلف المركبة المرصودة ويقوم بإبطاء مركبتك حتى التوقف خلف هذه المركبة.

تحذير (يتبع)

سيرها. قد لا تتوقف مركبتك ويحدث تصادم. توخ الحذر عند استخدام نظام ACC. فالانتباه الكامل مطلوب دائما أثناء القيادة وينبغي أن تكون جاهزا لاتخاذ أي إجراء وتشغيل الفرامل.

أشياء غير مألوفة تؤثر على نظام ACC

يمكن أن يواجه نظام ACC صعوبة في اكتشاف الأشياء التالية:

- المركبات التي بها حمولة ممتدة بعد نهاية الطرف الخلفي للمركبة.
- المركبات غريبة الشكل، مثل مركبات نقل السيارات أو المركبات المثبت بها مركبة جانبية أو العربات التي تجرها الأحصنة.
- الأشياء القريبة من مقدمة مركبتك.

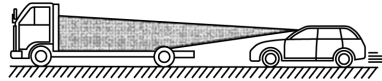

التالية المحددة، فقد يساعد نظام التحكم في السرعة التلاؤمية عن طريق تسريع المركبة تدريجيًا قبل تغيير المسار.

تحذير ⚠

عند استخدام نظام التحكم في السرعة التلاؤمية للمرور بمركبة أو تغيير الحارة، قد يتم تقليل المسافة التالية إلى المركبة التي تمر. لا يجوز لنظام التحكم في السرعة التلاؤمية تطبيق تسارع أو فرملة كافيين عند اجتياز المركبة أو تغيير الحارة. كن جاهزًا دائمًا للتسريع يدويًا أو الفرملة لإكمال تغيير المرور أو تغيير الحارة المرورية.

العوائق الثابتة أو بطيئة الحركة بشكل كبير

تحذير ⚠

ACC (النظام التلاؤمي للتحكم في ثبات السرعة) قد لا يكتشف أو يستجيب إلى السيارات المتوقفة أو المتحركة ببطء أمامك. على سبيل المثال، قد لا يقوم النظام بالفرملة من أجل مركبة لم يكتشف أنها تتحرك على الإطلاق. وقد يحدث ذلك أثناء حركة المرور التي تتسم بكثرة التوقف وبدء السير أو عندما تظهر مركبة فجأة أمامك بسبب تغيير حارة

(تبع)

٢٣٠ القيادة والتشغيل

إذا ابتعدت المركبة المتوقفة ولم يستأنف نظام ACC عمله، فسوف يومض مؤشر مركبة في الأمام كنوع من التذكير لكي تتحقق من الحالة المرورية أمامك قبل المتابعة. بالإضافة إلى ذلك، سوف يهتز مقعد تنبيه السلامة ثلاث مرات من كلا الجانبين، أو ستنتقل ثلاث صفارات. انظر "نوع التنبيه" و"تنبيه بدء النظام التلاؤمي للتحكم في ثبات السرعة" في "أنظمة الرصد/منع التصادم" تحت إضفاء الطابع الشخصي على المركبة ١١٤.

عند وجود مركبة أمامك تقود بعيدًا، يقوم نظام ACC بالاستئناف تلقائيًا إذا كان التوقف لفترة وجيزة. إذا لزم الأمر، اضغط على RES+ أو على دواسة الوقود لاستئناف عمل نظام ACC. إذا توقفت المركبة لأكثر من دقيقتين أو إذا كان باب السائق مفتوحًا وحزام أمان مقعد السائق مفكوكًا، سيقوم نظام ACC تلقائيًا بتشغيل فرامل الركن الكهربائية (EPB) لتثبيت المركبة. سوف يضيء مصباح حالة فرامل EPB. انظر فرامل الركن الكهربائي ٢١١. لتحرير فرامل الركن الآلي (EPB)، اضغط على دواسة الوقود.

قد تظهر رسالة تحذيرية من مركز معلومات السائق لإبلاغك بالنقل إلى الوضع P (ركن) قبل مغادرة المركبة.

تحذير

إذا قام نظام ACC بإيقاف المركبة، وإذا تم تحرير نظام ACC، أو تم إطفائه، أو إلغاءه، فلن تظل المركبة مثبتة أثناء التوقف. من الممكن أن تتحرك المركبة عندما يقوم نظام ACC بتثبيت المركبة أثناء التوقف، كن دائمًا مستعدًا لاستخدام الفرامل بنفسك.

تحذير

مغادرة المركبة دون ضبطها على الوضع P (الركن) قد يكون خطيرًا. لا تترك المركبة بينما تكون مثبتة أثناء التوقف من خلال نظام ACC. اضغط دائمًا الوضع P (الركن) وأطفئ الإشعال قبل مغادرة المركبة.

تجاوز نظام ACC

في حالة استخدام دواسة الوقود أثناء نشاط نظام ACC، سيحول مؤشر ACC إلى اللون الأزرق على مجموعة العدادات وفي HUD (إذا توفرت) للإشارة إلى أن الفرملة التلقائية لن تحدث. سيقوم نظام ACC باستئناف العملية عندما لا يتم الضغط على دواسة الوقود.

تحذير

لن يقوم نظام ACC بتشغيل الفرملة أوتوماتيكيا إذا كانت قدمك مركزة على دواسة الوقود. حينها، يمكن أن تصطدم بمركبة موجودة أمامك.

المنحنيات على الطريق

تحذير

في المنحنيات، لا يكتشف نظام ACC المركبة التي تسير أمامك في نفس حارة سيرك. وقد تفاجأ بتسارع مركبتك حتى الوصول للسرعة المضبوطة وخصوصا عند السير خلف مركبة موجودة بالفعل أو عند الدخول في ممرات الخروج. كما يمكن أن تفقد السيطرة على المركبة أو تصطدم بشيء. لا تستخدم نظام ACC أثناء القيادة في ممرات الدخول أو الخروج. كن مستعدًا دائمًا لاستخدام الفرامل عند الضرورة.

تحذير

في المنحنيات، لا يستجيب نظام ACC لمركبة في حارة أخرى، أو لا يتوفر لديه الوقت للاستجابة لمركبة تسير في نفس (تبع)

٢٣١ القيادة والتشغيل

تغيير حارات المركبات الأخرى

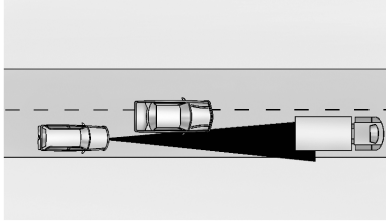

لن يكتشف نظام ACC مركبة أمامك إلى أن تكون بالكامل في نفس حارة السير. وعندئذ قد تحتاج إلى الفرملة بنفسك.

أشياء ليست أمام مركبتك بشكل مباشر

- قد لا يمكن اكتشاف أشياء أمام مركبتك إذا:
- كانت المركبة أو الشيء الأمامي ليس في حارة السير الخاصة بك.
 - تم تغيير حارة سير المركبة الإمامية، ليست في المنتصف، أو انتقلت إلى أحد جانبي حارة السير.

القيادة في حارات ضيقة

قد لا يتم اكتشاف المركبات الموجودة في حارات سير متلاصقة أو الأشياء الموجودة على جانبي الطريق بشكل صحيح عند وجودها على طول طريق معبد.

عند السير خلف مركبة أخرى والدخول في منحنى، لا يكتشف نظام ACC المركبة التي أمامك ويقوم بالتسارع للوصول إلى السرعة المضبوطة. وعندما يحدث ذلك لن يظهر مؤشر مركبة في الأمام.

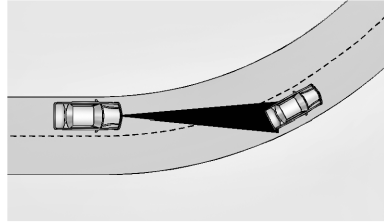

قد تكشف ميزة التحكم في السرعة التلاؤمية عن وجود مركبة لا تسير في حارتك، وتعشق الفرامل.

يقوم نظام ACC أحيانا بإصدار تنبيه و/أو فرملة بلا داع. فقد يستجيب لمركبات في حارات مختلفة، وعلامات الطريق، وقضبان الحماية على جانبي الطريق، والأجسام المتوقفة الأخرى عند بداية أو نهاية اجتياز منحنى. وهذا هو وضع التشغيل الطبيعي. هذه المركبة لا تحتاج إلى صيانة.

تحذير (تبع)

حارة سيرك. وجينها، يمكن أن تصطدم بمركبة أمامك، أو تفقد السيطرة على المركبة، وعليك إيلاء اهتمام إضافي عند ظهور المنحنيات وأن تكون على أهبة الاستعداد لاستخدام الفرامل عند الضرورة. كما يجب أن تحدد السرعة المناسبة أثناء قيادة مركبتك في المنحنيات.

قد تعمل ميزة التحكم في السرعة التلاؤمية بشكل مختلف في أحد المنحنيات العادية. حيث يقوم بخفض سرعة المركبة إذا كان المنحنى حادا للغاية.

يعمل نظام ACC تلقائياً على إبطاء سرعة السيارة أثناء المرور بمنعطف، وقد يزيد من السرعة بعد تجاوز المنعطف، ولكنه لن يتجاوز السرعة المضبوطة.

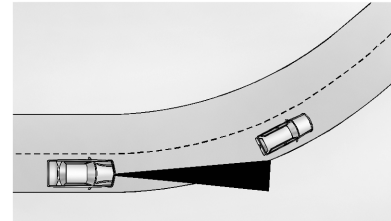

٢٣٢ القيادة والتشغيل

لا تستخدم نظام ACC على الطرق ذات المرتفعات والمنخفضات وعند سحب مقطورة

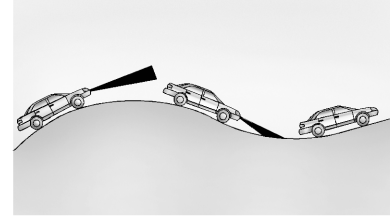

لا تستخدم نظام ACC عند القيادة على المنحدرات أو عند سحب مقطورة. فنظام ACC لن يكتشف المركبة التي تسير أمامك في نفس حارة السير عند القيادة على المنحدرات. عند تشييق الفرامل، يتم تحرير نظام ACC.

تحرير ميزة التحكم في السرعة التلاؤمية

هناك ثلاث طرق لتحرير نظام ACC:

- واضغط برفق على دواسة الفرامل.
- اضغط على
- اضغط على

مسح ذاكرة السرعة

يتم محو السرعة المضبوطة في نظام ACC من الذاكرة إذا تم الضغط على أو إذا تم إيقاف الإشعال.

ظروف طقس تؤثر على نظام ACC

سيكون تشغيل النظام محدودًا أيضًا في حالة الثلج، أو الأمطار الغزيرة، أو خلال رش الطريق.

يمكن أن تسبب الأوضاع المرتبطة بضعف الرؤية مثل الضباب أو هطول المطر أو تساقط الثلج أو رش الطرق في إضعاف أداء نظام ACC. كما يمكن أن تؤدي أيضًا قطرات المياه المتبقية من المطر أو الثلج الموجودة على الزجاج الأمامي إلى الحد من قدرة نظام ACC على اكتشاف الأشياء.

الأجهزة الملحقة وتعديلات المركبات

لا تقم بتركيب أو تثبيت أي أشياء حول الكاميرا الأمامية المثبتة بالزجاج الأمامي والتي يمكن أن تعوق رؤية الكاميرا الأمامية.

لا تقم بتثبيت أشياء على الجزء العلوي من المركبة والتي يمكن أن تتدلى فوق الكاميرا الأمامية أو تعوقها، مثل الزوارق أو قوارب الكاياك أو أي أشياء أخرى يمكن نقلها على سقف المركبة.

لا تقم بتعديل غطاء المحرك أو المصابيح الرئيسية أو مصابيح الضباب حيث يمكن أن يحد ذلك من قدرة الكاميرا على اكتشاف شيء ما.

تنظيف نظام الاستشعار

مستشعر الكاميرا في الزجاج الأمامي خلف مرآة الرؤية الخلفية ومستشعرات الزاير في مقدمة المركبة قد يتم تغطيتها بالثلج أو الجليد أو الانساخات أو الوحل. وهذه المناطق تحتاج إلى أن تكون نظيفة لكي يعمل نظام ACC بشكل سليم.

إذا لم يعمل نظام ACC، قد يكون النظام العادي للتحكم في ثبات السرعة متاحًا. انظر "التبديل بين ACC (النظام التلاؤمي للتحكم في ثبات السرعة) والنظام العادي للتحكم في ثبات السرعة" الوارد سابقًا في هذا القسم. انظر دائمًا في ظروف القيادة قبل استخدام أي نظام تحكم في ثبات السرعة.

لاطلاع على إرشادات تنظيف المركبة، راجع "غسيل المركبة" ضمن العناية بالسطح الخارجي ٣٠٥.

سيكون تشغيل النظام محدودًا أيضًا في حالة هطول الثلج أو الأمطار الغزيرة أو وجود رش في الطريق.

أنظمة مساعدة السائق

قد يكون بالمركبة عدة خصائص تعمل معًا للمساعدة على تجنب التصادمات أو تقليل أضرار التصادم أثناء القيادة والرجوع للخلف والركن. اقرأ هذا القسم بالكامل قبل استخدام هذه الأنظمة.

٢٣٣ القيادة والتشغيل

التنظيف

بناءً على خيارات السيارة، حافظ على هذه المناطق من السيارة نظيفة لضمان أفضل أداء لميزة مساعدة السائق. قد يتم عرض رسائل مركز معلومات السائق (DIC) عندما تكون الأنظمة غير متاحة أو محظورة.

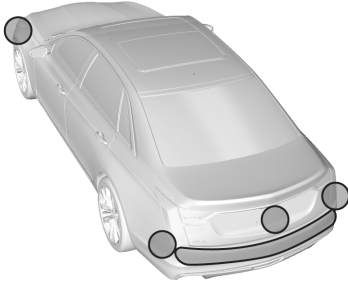

تحذير (يتبع)

- يعمل في حالة التشويش على مجال رؤية مستشعر الاكتشاف، بسبب تركيب أحد الملحقات مثل منصة تحميل الدراجات الهوائية أو مقطورة خلفية لنقل الأمتعة.
 - تعمل في حالة تلف المنطقة حول مستشعر الاكتشاف أو عدم إصلاحها بصورة جيدة.
- الانتباه الكامل مطلوب دائماً أثناء القيادة، وينبغي أن تكون جاهزاً لاتخاذ أي إجراء وتشغيل الفرامل و/أو توجيه المركبة لتجنب التصادم.

صوتياً أو مقعد تنبيه السلامة

بعض خصائص مساعدة السائق تنبه السائق لوجود عوائق من خلال إطلاق صفارة. ولتغيير شدة صوت صفارة التحذير، انظر "الراحة والملاءمة" تحت إضفاء الطابع الشخصي على المركبة [114](#).

إذا كانت المركبة مجهزة بمقعد تنبيه السلامة، فقد تهتز وسادة جلوس السائق كتنبؤ بدلا من إطلاق الصفارة. لتغيير ذلك، انظر "أنظمة الرصد/منع التصادم" تحت إضفاء الطابع الشخصي على المركبة [114](#).

تحذير ⚠

- لا تتكل على أنظمة مساعدة السائق. فهذه الأنظمة لا تحل محل يقظتك والسير بشكل آمن. فقد لا تسمع أو تشعر بتنبيهات أو تحذيرات هذه الأنظمة. وقد يتسبب عدم مراعاة الانتباه الكافي عند القيادة في وقوع الإصابات أو الوفاة أو تلف المركبة. انظر القيادة الوقائية [187](#).
- في ظروف عديدة، هذه الأنظمة لن:
- تكتشف الأطفال أو المشاة أو راكبي الدراجات أو الحيوانات.
 - تكتشف مركبات أو أجساما خارج نطاق رصد النظام.
 - تعمل في ظل جميع سرعات القيادة.
 - تحذرك أو تمدك بالوقت الكافي لتجنب التصادم.
 - تعمل في ظل ظروف الرؤية السيئة أو الطقس السيئ.
 - تعمل إذا كان مستشعر الرصد غير نظيف أو مغطى بالثلج أو الجليد أو الوحل أو الاتساخات.
 - تعمل أثناء تغطية مستشعر الاكتشاف بأشياء مثل الملصقات أو المغناطيس أو لوحات معدنية.

(تتبع)

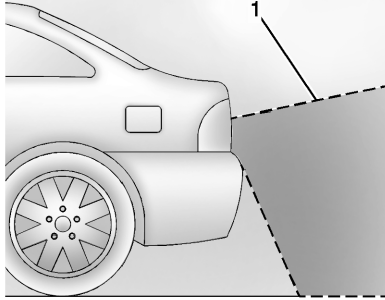

١. المنظر الذي تعرضه الكاميرا

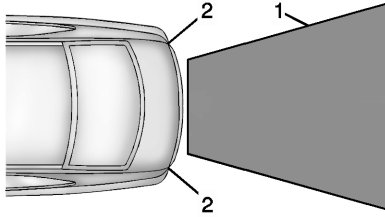

١. المنظر الذي تعرضه الكاميرا

٢. جوانب المصدّم الخلفي

قد تكون الصور المعروضة أبعد أو أقرب مما تظهر. وتكون المنطقة المعروضة محدودة ولا تظهر الأجسام الأقرب لأي من جانبي المصدّم أو تحته.

أنظمة المساعدة للركن أو الرجوع للخلف

في حالة تجهيز المركبة بذلك، قد تساعد كاميرا الرؤية الخلفية (RVC)، ونظام مساعد الركن الخلفي (RPA)، والرؤية المحيطة ونظام الفرملة الأوتوماتيكية للرجوع للخلف (RAB) ونظام تحذير الرجوع للخلف، ومنبه التقاطعات المرورية الخلفية (RCTA) ومساعد الركن الأوتوماتيكي (APA) السائق في الركن أو تجنب الأجسام. تفحص دائماً المنطقة المحيطة بالمركبة عن الركن أو الرجوع للخلف.

كاميرا الرؤية الخلفية (RVC)

عند نقل حركة المركبة إلى الوضع R (رجوع للخلف)، تعرض كاميرا الرؤية الخلفية (RVC) صورة للمنطقة الواقعة خلف المركبة في شاشة نظام المعلومات والترفيه. يتم عرض الشاشة السابقة عند تغيير غيار المركبة من R (رجوع) بعد تأخر قصير. للعودة إلى الشاشة السابقة بسرعة، اضغط على زر Home (الصفحة الرئيسية) أو Back (رجوع) بنظام المعلومات والترفيه، أو قم بتبديل السرعة إلى الوضع P (ركن)، أو في أثناء وجودك في وضع D (القيادة) قم بزيادة سرعة المركبة حتى تصل إلى ١٢ كم/ساعة تقريباً (٨ أميال في الساعة).

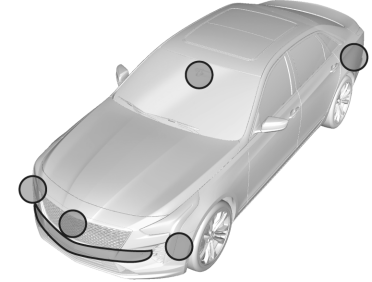

- المصدات الأمامية والخلفية والمنطقة الموجودة أسفل المصدات
- الشبكة الأمامية والمصابيح الرئيسية
- عدسة الكاميرا الأمامية في الشبكة الأمامية أو بالقرب من الشعار الأمامي
- لوحات الجانب الأمامي والخلفي
- السطح الخارجي للزجاج الأمامي أمام مرآة الرؤية الخلفية
- عدسة الكاميرا الجانبية على الجزء السفلي من المرايا الخارجية
- مصدات الزاوية الجانبية الخلفية
- كاميرا الرؤية الخلفية أعلى لوحة أرقام السيارة

٢٣٥ القيادة والتشغيل

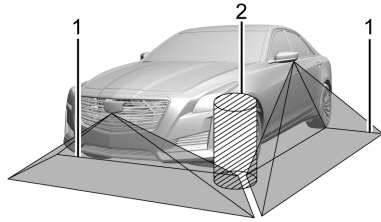

١. عرض من كاميرات الرؤية المحيطة
٢. المنطقة غير معروضة

تحذير

لا تعرض الكاميرا الأطفال أو المشاة أو قاندي الدراجات أو المرور العرضي أو الحيوانات أو أية أجسام خارج مجال رؤية الكاميرا أو أسفل المصد أو أسفل السيارة. قد تختلف المسافات الظاهرة عن المسافات الفعلية. تجنب قيادة السيارة أو ركنها اعتمادًا على هذه الكاميرات فقط. تحقق دائمًا من المنطقة الموجودة خلف السيارة وحولها قبل القيادة. وقد يتسبب عدم مراعاة الانتباه الكافي في وقوع الإصابات أو الوفاة أو تلف المركبة.

تحذير

توجد مناطق عمياء في كاميرا الرؤية المحيطة ولن تتمكن من عرض كل الأجسام بالقرب من زوايا المركبة. قد لا يساعد طي المرايا الخارجية الموجودة خارج الموضع في عرض المشهد المحيط بصورة صحيحة. تفحص دائمًا المنطقة المحيطة بالمركبة عن الركن أو الرجوع للخلف.



١. عرض من كاميرات الرؤية المحيطة
٢. المنطقة غير معروضة

قد يظهر مثلث تحذيري على الشاشة لعرض مكان الجسم الذي اكتشفه نظام مساعد الركن الخلفي (RPA) أو نظام تنبيه المرور المتقاطع الخلفي (RCTA). ويتغير لون هذا المثلث من البرتقالي إلى الأحمر ويزداد حجمه كلما تم الاقتراب من الجسم المرصود.

الرؤية المحيطة

إذا توفرت ميزة الرؤية المحيطة فستعرض صورة للمنطقة المحيطة بالسيارة بالإضافة إلى عرض الكاميرا الأمامية أو الخلفية في شاشة نظام المعلومات والترفيه. توجد الكاميرا الأمامية على الشبكة أو بالقرب من الشعار الأمامي وتوجد الكاميرات الجانبية أسفل المرايا الخارجية كما توجد كاميرا الرؤية الخلفية أعلى لوحة رقم السيارة.

يمكن الوصول إلى نظام الرؤية المحيطة من خلال اختيار CAMERA "كاميرا" في شاشة المعلومات والترفيه أو عند نقل السيارة إلى الوضع R (الرجوع للخلف). للعودة إلى الشاشة السابقة بسرعة، اضغط على أي زر من الأزرار الموجودة على نظام المعلومات والترفيه، أو قم بتبديل السرعة إلى الوضع P (الركن)، أو قم بزيادة سرعة المركبة حتى تصل إلى ١٢ كم/ساعة تقريبًا (٨ ميل في الساعة).

٢٣٦ القيادة والتشغيل

طرق العرض المتوافرة بالكاميرا

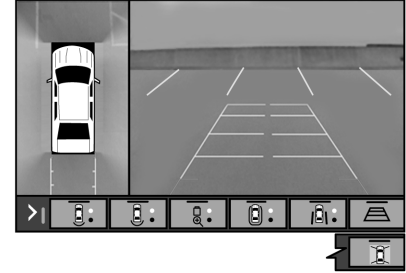

المس أزرار طرق العرض بالكاميرا الموجودة على طول الجزء السفلي من شاشة نظام المعلومات والترفيه.

العرض القياسي الأمامي / الخلفي : يعرض صورة للمنطقة الموجودة أمام السيارة أو خلفها. المس زر طريقة العرض Front/Rear Standard View "العرض القياسي الأمامي / الخلفي" على شاشة نظام المعلومات والترفيه عندما يكون عرض الكاميرا نشطا. سيؤدي لمس الزر لعدة مرات إلى التبديل بين طرق العرض الأمامية والخلفية المتوافرة بالكاميرا.

إذا توفرت هذه الميزة، فإن الكاميرا الأمامية تعمل عند اكتشاف نظام مساعد الركن لأي جسم على مسافة ٣٠ سم (١٢ بوصة).

العرض المتقاطع الأمامي / الخلفي :

تعرض حركة المرور المتعددة الأمامية أو الخلفية التي تُظهر الكائنات مباشرة إلى يسار ويمين مقدمة السيارة أو الجزء الخلفي منها. المس زر طريقة العرض Junction View "العرض المتقاطع" على شاشة نظام المعلومات والترفيه عندما يكون عرض الكاميرا نشطا. سيؤدي لمس الزر لعدة مرات إلى التبديل بين طرق العرض الأمامية والخلفية المتوافرة بالكاميرا.

العرض العلوي الأمامي / الخلفي :

مُشهدًا علويًا للمنطقة الموجود أمام المركبة أو خلفها. سيؤدي لمس الزر إلى التبديل بين طريقتي العرض.

العرض التجويقي الأمامي / الخلفي :

يعرض مشهدًا للسيارة من الأمام أو الخلف. المس زر طريقة العرض Bowl View "العرض التجويقي" على شاشة نظام المعلومات والترفيه عندما يكون عرض الكاميرا نشطا. سيؤدي لمس الزر لعدة مرات إلى التبديل بين طرق العرض من الأمام والخلف. لا يكون تنبيه وجود مشاة في الخلف ونظام مساعد الركن ومنبه التقاطعات المرورية الخلفية (RCTA) متوافرًا عندما تكون طريقة العرض Bowl view "العرض التجويقي" نشطة.

العرض الجانبي الأمامي/الخلفي :

مُشهدًا يُظهر الكائنات الموجودة بجوار الجانبين الأمامي والخلفي للسيارة.

المس زر طريقة العرض

Side Forward/Rearward View "العرض الجانبي الأمامي / الخلفي" على شاشة نظام المعلومات والترفيه عندما يكون عرض الكاميرا نشطا. سيؤدي لمس الزر لعدة مرات إلى التبديل بين طرق العرض من الأمام والخلف. لا يكون تنبيه وجود مشاة في الخلف ونظام مساعد الركن ومنبه التقاطعات المرورية الخلفية (RCTA) متوافرًا عندما تكون طريقة العرض Side Forward/Rearward "العرض الجانبي الأمامي/الخلفي" نشطة.

خطوط التوجيه :

يعرض الإرشادات التوجيهية المتاحة. تمثل العلامات الأفقية المسافة من السيارة.

العرض من أعلى لأسفل :

يعرض صورة للمنطقة المحيطة بالسيارة، إلى جانب طرق عرض أخرى في شاشة نظام المعلومات والترفيه. يمكن تمكين أو تعطيل Top Down View (من أعلى لأسفل) بالضغط على الزر Top Down View (عرض من أعلى لأسفل) عدة مرات.

نظام مساعد الركن

قد تكون المركبة مزودة بنظام مساعد الركن الخلفي (RPA) ونظام مساعد الركن الأمامي (FPA). قد يوفر نظام مساعد الركن المساعدة للسائق عند الدعم الاحتياطي والركن. يستخدم نظام مساعد الركن المستشعرات بالموجات فوق الصوتية في

٢٣٧ القيادة والتشغيل

عند اكتشاف جسم لأول مرة في الخلف، تصدر صفارة واحدة من الخلف، أو يهتز مقعد تنبيه الأمان مرتين من الجانبين. عندما يكون الجسم قريباً جداً، (>٠,٦ متر (٢ قدم) خلف السيارة، تنطلق خمس صفارات من الأمام أو الخلف، أو يهتز مقعد تنبيه الأمان خمس مرات من الجانبين.

تحذير الرجوع للخلف والفرامل الأوتوماتيكية العكسية

السيارات ذات النظام التلاؤمي للتحكم في ثبات السرعة (ACC) بها نظام تحذير الرجوع للخلف ونظام الفرملة الأوتوماتيكية للرجوع (RAB). يمكن أن يحذر جزء تحذير الرجوع للخلف من هذا النظام من الأجسام الخلفية عند الرجوع للخلف بسرعات أكبر من 8 كم/ساعة (5 أميال/ساعة)، وقد يفرمل RAB الفرامل تلقائياً بسرعة تتراوح بين 1 - 32 كم/ساعة (0.5 - 20 ميلا/ساعة).

نظام التحذير عند الرجوع للخلف سوف يطلق صفارة مرة واحدة من الخلف عند اكتشاف جسم لأول مرة، أو يهتز مقعد تنبيه الأمان مرتين من كلا الجانبين. عندما يكتشف النظام أن هناك تصادم على وشك الحدوث، تسمع صوت الصفارة من الخلف، أو تشعر بخمس اهتزازات في مقعد تنبيه الأمان من كلا الجانبين. وقد يكون هناك أيضاً تشغيل سريع وحاد للفرامل.

تحذير (يتبع)

أجسام أسفل المصد، ولا تلك القريبة جداً من المركبة أو البعيدة جداً عنها. ولا يتوافر هذا النظام عند القيادة على سرعات أعلى من ١١ كم/سا (٧ أميال في الساعة). لتفادي الإصابة أو الوفاة أو تلف السيارة، حتى في وجود نظام مساعد الركن، احرص دائماً على التحقق من المنطقة المحيطة بالسيارة والنظر في جميع المرايا قبل التحرك للأمام أو الرجوع للخلف.



قد تحتوي مجموعة العدادات على شاشة لنظام مساعد الركن بها أشرطة توضح "المسافة نحو الجسم" ومعلومات حول موقع الجسم لنظام مساعد الركن. وعندما يقترب الجسم، يضيء المزيد من القضبان ويتحول لون القضبان من الأصفر إلى البرتقالي ثم الأحمر.

المصدات لقياس المسافة بين المركبة والأجسام. يحسب النظام المسافة بين المركبة والجسم عن طريق قياس الوقت الذي تستغرقه الموجات فوق الصوتية لترتد من الجسم. يعمل نظام مساعد الركن بسرعات تصل إلى حوالي ١١ كم/ساعة (٧ أميال في الساعة). يشير مصباح LED المضيء الموجود في زر نظام المساعدة في الركن إلى أن النظام جاهز للعمل. قد تكتشف المستشعرات الموجودة على المصدات الأجسام التي يصل طولها إلى ١,٨ متر (٦ أقدام) و١,٢٥ متر (٤ أقدام) أمام المركبة داخل منطقة يبلغ ارتفاعها ٢٥ سم (١٠ بوصات) مرتفعة عن الأرض وتحت مستوى المصد. ويمكن أن تقل مسافات الاكتشاف هذه خلال ظروف الطقس الحار أو الرطب. المستشعرات المحجوبة لن تكتشف الأجسام وقد تتسبب في اكتشافات خاطئة. حافظ على نظافة المستشعرات من الوحل، والأتساخات، والتلج، والجليد، ووحل الثلج؛ ونظف المستشعرات بعد غسل السيارة في درجات حرارة التجمد.

تحذير ⚠

إن نظام مساعد الركن ليس بديلاً عن القيادة الدقيقة واليقظة. لا يكتشف نظام مساعد الركن الأطفال أو المشاة أو قاندي الدراجات أو الحيوانات أو أية

(تبع)

تحذير ⚠

يعمل نظام التحذير عند الرجوع للخلف مع السرعات الأكبر من ٨ كم/ساعة (٥ ميل/ساعة). لا يكتشف النظام الأطفال أو المشاة أو قاندي الدراجات أو الحيوانات أو أية أجسام أسفل المصد، ولا تلك القريبة جدًا من المركبة أو البعيدة جدًا عنها. في بعض المواقع، مثل الرجوع للخلف بسرعات عالية، قد لا يكون هناك وقت كاف، لكي يستطيع النظام تشغيل فرامل المركبة بشكل سريع وحاد. لتفادي الإصابة أو الوفاة أو تلف المركبة، حتى في وجود نظام التحذير عند الرجوع للخلف، احرص دائمًا على التحقق من المنطقة المحيطة بالمركبة والنظر في جميع المرايا قبل الرجوع للخلف.

عند استخدام ترس الرجوع للخلف R (رجوع)، في حالة اكتشاف النظام ان السيارة ترجع للخلف بسرعة كبيرة جدًا ولتجنب الاصطدام بسيارة تم اكتشافها خلف سيارتك وفي نفس مسارك، فقد يستخدم النظام تلقائيًا فرملة قوية لوقف السيارة كي يتجنب الصدام أو يقلل الأثر الناتج عنه.

تحذير ⚠

خاصية RAB قد لا تستطيع تجنب أنواع عديدة من التصادمات الخلفية. لا تنتظر إلى أن تعمل الفرملة الأوتوماتيكية. هذا النظام غير مصمم ليحل محل فرملة السائق وهو يعمل فقط في الوضع R (الرجوع) عند اكتشاف جسم ما خلف المركبة مباشرة. وقد لا يقوم بالفرملة أو الإيقاف في الوقت المناسب لتجنب التصادم. لن يقوم بالفرملة عند رصد أجسام بينما تتحرك المركبة بسرعات منخفضة للغاية. لا يكتشف النظام الأطفال أو المشاة أو قاندي الدراجات أو الحيوانات أو أية أجسام أسفل المصد، ولا تلك القريبة جدًا من المركبة أو البعيدة جدًا عنها. لتفادي الإصابة أو الوفاة أو تلف المركبة، حتى مع وجود ميزة RAB، احرص دائمًا على التحقق من المنطقة المحيطة بالمركبة قبل وأثناء الرجوع للخلف.

إذا لم يتم الضغط على دواسة الفرامل فورًا بعد التوقف، قد يتم تفعيل فرامل الركن الكهربائية (EPB). عندما يكون الوضع أمانا، اضغط على دواسة الوقود بقوة في أي وقت لتجاوز الفرملة الأوتوماتيكية الخلفية.

تحذير ⚠

قد يكون هناك حالات تعمل فيها الفرملة الأوتوماتيكية بشكل غير متوقع أو غير مرغوب. إذا حدث ذلك، فإما أن تضغط على دواسة الفرامل أو تضغط بقوة على دواسة الوقود لتحرير الفرامل من نظام RAB. قبل تحرير الفرامل، افحص كاميرا RVC وافحص النطاق المحيط بالمركبة للتأكد من إمكانية المواصلة بشكل آمن.

نظام تحذير حركة المرور الجانبي من الخلف (RCTA)

في حالة التجهيز بذلك، يعرض تنبيه التقاطعات المرورية الخلفية (RCTA) مثلث تحذير أحمر اللون مصحوبًا بسهم يتجه اليمين أو اليسار للتحذير بشأن حركة المرور القادمة من اليمين أو اليسار. يكتشف هذا النظام الأجسام القادمة بدءًا من ٢٠ متر (٦٥ قدم) من يسار أو يمين المركبة. وعند اكتشاف جسم، فإما أن تنطلق ثلاث صفارات من اليمين أو اليسار أو ثلاث اهتزازات بمقعد تنبيه الأمان على اليمين أو اليسار، على حسب اتجاه المركبة المرصودة.

توخ الحذر عند الرجوع للخلف أثناء سحب مقطورة لأن مناطق الرصد الخاصة بتنبيه RCTA والممتدة خلف المركبة لن ترجع أكثر للخلف في حالة سحب المقطورة.

٢٣٩ القيادة والتشغيل

نطاق ١,٥ متر (٥ أقدام) من المركبة. يجب أن تكون سرعة المركبة أقل من ٣٠ كم/ساعة (١٨ ميل/ساعة). لا يمكن للنظام:

- اكتشاف إذا ما كانت مساحة ركن قانونية أم لا.
- الركن بالضبط بمحاذاة المركبة المجاورة لها في حالة الاقتراب من المنطقة بزواوية أو إذا كانت مساحة الركن ذات زاوية.
- الركن بالضبط في وسط منطقة مميزة بأنها كبيرة للغاية.
- اكتشاف الأرصفة القصيرة دومًا.

عندما يكون نظام APA نشطًا، يبحث عن مساحات ركن على يمين المركبة. للبحث عن مساحة للركن جهة اليسار، قم بتشغيل إشارة الانعطاف اليسرى أو، في حالة توافر ذلك، قم بتغيير تحديد الجانب في شاشة نظام المعلومات والترفيه. لتبديل وضع الركن بين الوضعين "متوازي" و"متعامد"، إلمس مع الاستمرار P[®] أثناء عملية البحث أو، في حالة توافر ذلك، قم بتغيير وضع الركن في شاشة نظام المعلومات والترفيه.

الفرامل ودواسة الوقود. تُساعد شاشة العرض والصفارات الصوتية المسموعة في التوجيه أثناء مناورات الركن.

لا تستخدم نظام مساعد الركن التلقائي عند سحب قاطرة.

⚠ تحذير

قد لا يتمكن نظام APA من اكتشاف الأجسام في مكان الركن، الأشياء اللينة أو الرقيقة، أو الأشياء العالية بعيدًا عن مستوى الأرض مثل الشاحنات المسطحة، أو الأشياء تحت مستوى سطح الأرض مثل الحفر الكبيرة، أو الأجسام المتحركة (مثل المشاة). تحقق دومًا من أن مسافة الركن مناسبة لركن مركبة. لا يستجيب نظام APA إلى التغييرات في مسافة الركن، مثل تحريك المركبة المجاورة، أو شخص أو أشياء تدخل مسافة الركن. لا يكتشف نظام APA أو يتجنب الحالة المرورية الموجودة خلف المركبة أو بجانبها. كن مستعدًا لإيقاف المركبة أثناء مناورة الركن.

المس P[®] الموجود بمجموعة التجهيزات الوسطى لتمكين النظام من البحث عن مساحة للركن كبيرة بالقدر الكافي وفي

تشغيل أو إيقاف الخصائص

المس P[®] بالكونسول الأوسط لتشغيل أو إيقاف تشغيل مساعد الركن الخلفي والفرملة الأوتوماتيكية للرجوع (RAB) ونظام تحذير الرجوع للخلف في وقت واحد، وذلك إذا توفرت هذه الميزة. يضيء مصباح المؤشر بجانب الزر عندما تكون الخصائص مشغلة وينطفئ عندما تكون الخصائص متوقفة عن العمل.

قم بإيقاف تشغيل نظام مساعد الركن وإنذار التقاطعات المرورية الخلفية والفرملة الأوتوماتيكية الخلفية عند سحب مقطورة.

لتشغيل رموز نظام RPA أو إيقافه، انظر إضفاء الطابع الشخصي على المركبة ١١٤:

يمكن تشغيل أو إيقاف نظام RCTA من خلال تخصيص المركبة. انظر "أنظمة الاكتشاف/التصادم" أسفل إضفاء الطابع الشخصي على المركبة ١١٤.

Automatic Parking Assist (APA) with Braking (مساعد الركن الأوتوماتيكي مع الفرملة)

في حالة وجود هذه الميزة، يبحث APA عن أماكن الركن المتوازية والمتعامدة ويوجه السيارة إليها. عند استخدام APA، يجب تثبيت تروس النقل، أثناء قيام النظام بتطبيق

- حدوث خطأ في نظام APA
 - تنشيط نظام التحكم الإلكتروني في الثبات أو الفرامل المانعة للانغلاق
 - قام السائق بفتح الباب مع حزام أمان مفكوك
- يُثبِت الفرامل المركبة حتى يتم تعشيق فرامل الركن أو الفرامل، أو يتم نقل المركبة إلى الوضع P (الركن).

لإلغاء نظام APA، المس  مرة أخرى.

إذا كان يبدو أن النظام لا يعمل بالشكل الملائم

قد يحتاج نظام APA إلى فترة قصيرة من القيادة بجانب المنحنيات للمعايرة.

تنبيه وجود مشاة في الخلف

يمكن أن توفر هذه الميزة، في ظل ظروف معينة، تنبيهات بخصوص المشاة الذين يكونوا داخل نطاق النظام مباشرة خلف المركبة. لا تعمل هذه الميزة سوى في الوضع R (الرجوع للخلف) عند القيادة بسرعة أقل من 12 كم/س (8 ميل في الساعة)، وتكتشف وجود المشاة على بُعد يصل إلى 8 م (26 قدم) أثناء القيادة النهارية. أثناء القيادة النهارية، يكون أداء الميزة محدودًا جدًا.

إلى R (رجوع) لتشغيل القيادة التلقائية. تقوم عجلة القيادة بالاهتزاز لفترة وجيزة للتذكير بإزالة اليدين عن عجلة القيادة. يُستخدم نظام APA سرعة التباطؤ والفرملة من أجل الركن. إذا كانت سرعة التباطؤ ليست كافية، اضغط بلطف على دواسة الوقود. افحص المحيط وكن على استعداد للتوقف لتجنب المركبات أو المشاة، أو أشياء لم يكتشفها النظام. في حالة قيام السائق بالفرملة، لن يقوم نظام APA بإلغاء التعشيق. إن التوجيه اليدوي من قبل السائق يؤدي تلقائيًا إلى إلغاء تعشيق نظام APA. وتكون سرعة المركبة محدودة بسرعة أقصاها ٥ كم/ساعة (٣ أميال بالساعة) أثناء مناورة الركن.

يتم عرض سهم تقدم للإشارة إلى حالة مناورة الركن. اعتمادًا على حجم المساحة، قد يتطلب إجراء مناورات إضافية وستكون هناك إرشادات إضافية. عند نقل السرعات، اسمح للتوجيه التلقائي أن يكتمل قبل متابعة مناورة الركن. سيصدر نظام APA صوتًا ويعرض رسالة PARKING COMPLETE (اكتمال عملية الركن). قم بتطبيق الفرامل وقم بوضع المركبة في P (الركن).

قد يتم فصل APA أوتوماتيكيًا إذا حدث ما يلي:

- استخدام عجلة القيادة بواسطة السائق
- تجاوز الحد الأقصى للسرعة المسموح بها
- يتم تعشيق فرامل الركن أو يتم نقل المركبة إلى الوضع P (الركن)

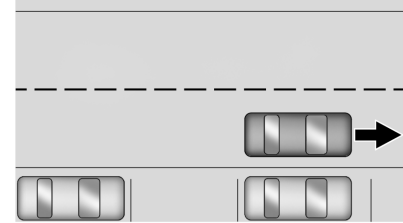

بعد إكمال اجتياز مساحة كبيرة بشكل كاف، ينطلق صوت مسموع. يتم عرض رمز التوقف الأحمر ورسالة عن النقل إلى وضع الرجوع.

إذا كانت المركبة في الوضع R (الرجوع)، ولكن لا يتم توجيهها إلى المساحة المتوقعة، فقد يكون هذا بسبب أن النظام يُدخل المركبة إلى مساحة تم اكتشافها مسبقًا. لا يحتاج نظام APA إلى صيانة.

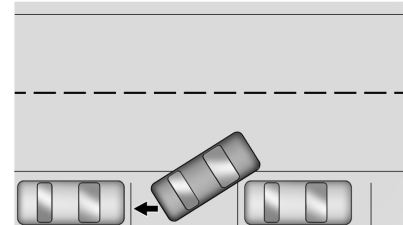

سيقوم نظام APA بإرشاد المركبة لكي تتوقف بمجرد اكتشاف مساحة كبيرة بما يكفي. اتبع التعليمات المعروضة. قم بالنقل

٢٤١ القيادة والتشغيل

تحذير (يتبع)

كاميرا الرؤية الخلفية (RVC) والمصابيح الخلفية والمصابيح الاحتياطية وفي حالة جيدة.

يمكن ضبط تنبيه اكتشاف وجود مشاة في الخلف على Off "إيقاف التشغيل" أو Alert "التنبيه". راجع جزئية "اكتشاف وجود مشاة بالخلف" في "أنظمة الرصد/منع التصادم" أسفل إضفاء الطابع الشخصي على المركبة ١١٤. إذا كانت المركبة مجهزة بذلك، يمكن ضبط التنبيهات على صوت الصافرات التحذيرية أو نبضات المقعد. راجع جزئية "نوع التنبيه" في "أنظمة الرصد/منع التصادم" أسفل إضفاء الطابع الشخصي على المركبة ١١٤.

أنظمة المساعدة للقيادة

عند قيادة السيارة للأمام، إذا كانت مجهزة بنظام التنبيه من التصادم الأمامية (FCA)، والتحذير عند مغادرة حارة سير (LDW) ومساعد الحفاظ على الحارة المرورية (LKA) ومساعد منطقة انعدام الرؤية الجانبية (SBZA) ومنبه تغيير حارة السير (LCA) وفرامل الطوارئ التلقائية (AEB) و/أو نظام تنشيط فرامل المشاة الأمامي (FPB)، فإن هذه الأنظمة تساعد على تجنب التصادم أو التقليل من أضرار التصادم.

تحذير (يتبع)

- لم يكن الماشي خلف المركبة مباشرة، ويمكن رؤيته بالكامل في كاميرا الرؤية الخلفية (RVC)، أو واقف في وضع مستقيم.
- كان الماشي جزءًا من مجموعة.
- كان الماشي طفلًا.
- كانت الرؤية ضعيفة، بما في ذلك الظروف الليلية أو الضباب أو المطر أو الثلج.
- كانت كاميرا الرؤية الخلفية (RVC) مسدود بالأوساخ أو الثلج أو الجليد.
- لم تكن كاميرا الرؤية الخلفية (RVC) أو المصابيح الخلفية أو المصابيح الاحتياطية نظيفة أو في حالة عمل مناسبة.
- لم تكن المركبة في الوضع R (الرجوع للخلف).

للمساعدة في تجنب الوفاة أو التعرض للإصابة، تأكد دائمًا من عدم وجود مشاة حول المركبة قبل الرجوع للخلف. ولذا، ينبغي أن تكون مستعدًا لاتخاذ أية إجراءات وتعشيق الفرامل بنفسك. انظر القيادة الوقائية ١٨٧. حافظ على نظافة (يتبع)



Rear Pedestrian Alert Indicator مؤشر تنبيه اكتشاف وجود مشاة في الخلف

عند اكتشاف وجود أحد المشاة داخل نطاق النظام مباشرة خلف المركبة، يومض هذا الرمز باللون الكهرماني على شاشة نظام المعلومات والترفيه، وإلى جانب ذلك يصدر صوت صافرتين تحذيريتين من الخلف، أو إذا كانت المركبة مجهزة بذلك، تحدث نبضتين من كلا جانبي مقعد السائق. عند اكتشاف وجود أحد المشاة بالقرب من المركبة، يومض الرمز باللون الأحمر على شاشة نظام المعلومات والترفيه، وإلى جانب ذلك يصدر صوت سبعة صافرات تحذيرية من الخلف، أو إذا كانت المركبة مجهزة بذلك، تحدث سبعة نبضات من كلا جانبي مقعد السائق.

تحذير ⚠

لا يؤدي تنبيه اكتشاف وجود مشاة في الخلف إلى فرملة المركبة تلقائيًا. ولا يوفر تنبيهًا كذلك ما لم يكتشف وجود مشاة، وقد لا يكتشف جميع المشاة إذا:

(يتبع)

نظام إنذار التصادم الأمامي

يمكن أن يساعد التحذير من التصادم الأمامي (FCA) في تجنب أو تقليل الضرر الناتج عن أي تصادمات في الجهة الأمامية. عند الاقتراب من مركبة تسير أمامك بسرعة كبيرة، يقوم نظام FCA بإصدار وميض أحمر للتنبيه على الزجاج الأمامي بالإضافة إلى إصدار صافرات سريعة أو نبضات في مقعد السائق. كما يعمل نظام FCA كذلك على إضاءة تنبيه بصري كهربائي اللون عند الاقتراب من مركبة أخرى بدرجة قريبة جدًا.

يكتشف نظام FCA المركبات في نطاق مسافة تبلغ حوالي ٦٠ مترًا (١٩٧ قدمًا) ويعمل مع السرعات الأعلى من ٨ كم/ساعة (٥ ميل/ساعة). إذا كانت المركبة مجهزة بالنظام التلاؤمي للتحكم في ثبات السرعة (ACC)، فإنه يستطيع اكتشاف مركبات على مسافات تبلغ ١١٠ متر (٣٦٠ قدم) تقريبًا والعمل مع جميع السرعات. انظر ميزة التحكم في السرعة التلاؤمية (متقدم) ٢٢٤.

تحذير

لا يعد نظام التنبيه من التصادمات الأمامية (FCA) سوى نظام تحذير ولا يقوم بتعشيق الفرامل. عند الاقتراب بسرعة كبيرة من سيارة تسير ببطء أو سيارة متوقفة أمامك أو عند السير خلف سيارة (تبع)

تحذير (تبع)

ما على نحو قريب جدًا، لن يوفر لك نظام FCA تحذيرًا بشأن الوقت الكافي الذي يمكنك من تجنب التصادم. كما أنه قد لا يوفر لك أي تحذير على الإطلاق. ونظام FCA لا يحذرك كذلك بشأن وجود مشاة أو حيوانات أو علامات أو أسوار أو جسور أو براميل البناء أو غير ذلك من الأشياء. ولذا، ينبغي أن تكون مستعدًا لاتخاذ أية إجراءات وتعشيق الفرامل بنفسك. انظر القيادة الوقائية ١٨٧.

يمكن تعطيل نظام FCA من خلال خيارات تخصيص المركبة. انظر "أنظمة الرصد/منع التصادم" تحت إضفاء الطابع الشخصي على المركبة ١١٤.

الكشف عن المركبة التي أمامك



تحذيرات نظام FCA لن تنطلق إلا إذا اكتشف نظام FCA مركبة أمامك. عند اكتشاف مركبة، يتحول مؤشر المركبة في الأمام إلى اللون الأخضر. قد يتعذر اكتشاف

السيارات في المنعطفات أو مخارج الطرق السريعة أو في المرتفعات بسبب ضعف الرؤية؛ أو إذا كانت السيارة التي أمامك محجوبة جزئيًا بواسطة المشاة أو أي أجسام أخرى. وسيتعذر على نظام FCA اكتشاف أي سيارة في الأمام حتى تكون بالكامل في حارة القيادة.

تحذير

ولا يصدر نظام إنذار التصادم الأمامي تحذيرًا يساعد في تفادي تصادم، إلا إذا اكتشف وجود مركبة. وقد لا يكتشف وجود مركبة مسبقًا إذا حدث انسداد لمستشعر النظام بفعل الأوساخ أو الجليد أو الثلج أو في حالة تلف الزجاج الأمامي. وقد لا يكتشف أيضًا وجود مركبة في الطرق التي تهب بها الرياح أو بها مرتفعات، أو في الظروف التي يمكن أن تقلل من الرؤية مثل الضباب أو المطر أو الجليد أو في حالة عدم تنظيف المصابيح الرئيسية أو الزجاج الأمامي أو في حالة عدم صيانتها بصورة جيدة. حافظ على الزجاج الأمامي والمصابيح الرئيسية ومستشعرات نظام إنذار التصادم الأمامي نظيفة وفي حالة جيدة.

٢٤٣ القيادة والتشغيل

الضغط على الزر الأول وضع الضبط الحالي بمركز معلومات السائق (DIC). وسوف يؤدي الضغط على الزر لمرات أخرى إلى تغيير وضع الضبط هذا. وسوف يظل وضع الضبط المحدد كما هو حتى يتم تغييره، وسوف يؤثر في خصائص التنبيه من التصادمات والتنبيه الخاص بتتبع المركبات من الخلف. كما سوف يختلف توقيت كل من نظامي التنبيه بناءً على سرعة المركبة. فكلما زادت سرعة المركبة، يُعد توقيت حدوث التنبيه. هذا، وينبغي وضع الحركة المرورية والأحوال الجوية بعين الاعتبار عند تحديد توقيت التنبيه. فقد لا يتناسب توقيت التنبيه مع جميع السائقين ومختلف ظروف القيادة.

إذا كانت المركبة مزودة بالنظام التلاؤمي للتحكم في ثبات السرعة (ACC)، فإن تغيير إعداد التوقيت في FCA يؤدي تلقائيًا إلى تغيير إعداد المسافة الفاصلة للمتابعة Far (بعيد) أو Medium (متوسط) أو Near (قريب).

مؤشر مسافة التتبع

يُشار إلى مسافة التتبع بين مركبتك والمركبة التي تسير أمامك في المسار في وقت التتبع الذي يتم عرضه بالتوازي على مركز معلومات السائق (DIC). انظر مركز معلومات السائق (DIC) (مستوى القاعدة) 1.05 أو مركز معلومات السائق (DIC) (الطراز المطور) 1.08. الحد الأدنى لوقت التتبع هو 0.5 ثانية. في حالة عدم اكتشاف وجود أي

التنبيه الخاص بتتبع المركبات من الخلف



وسيطهر مؤشر مركبة في الأمام باللون البرتقالي إذا كنت قريب من المركبة التي أمامك.

تحديد توقيت التنبيه

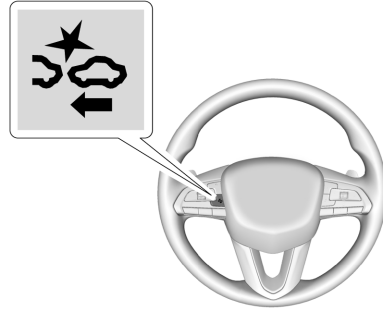

يوجد مفتاح التحكم في نظام التنبيه من التصادمات على عجلة القيادة. اضغط على  لضبط توقيت FCA على Far (بعيد) أو Medium (متوسط) أو Near (قريب). يبين

التنبيه من التصادمات

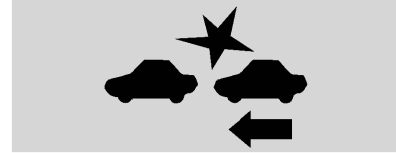

مع الشاشة العلوية

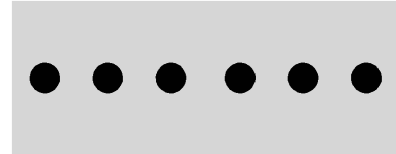

بدون الشاشة العلوية

عندما تقترب مركبتك بسرعة من مركبة أخرى تم اكتشافها، سيومض بيان نظام FCA الأحمر على الزجاج الأمامي. إما أن تنطلق ثمانية صفارات سريعة من المقدمة، أو سيهتز مقعد تنبيه السلامة خمس مرات من كلا الجانبين. عند حدوث تنبيه التصادم هذا، قد يتجهز نظام الفرامل لفرملة السائق بصورة سريعة مما قد يتسبب في تباطؤ قصير ومعتدل. واصل الضغط على دواسة الفرامل عند الحاجة.

٢٤٤ القيادة والتشغيل

مركبة أمامك أو كانت تلك المركبة موجودة ولكن خارج نطاق المستشعر، فسيتم عرض أشرطة.

تنبيهات غير ضرورية

قد يقوم نظام التنبيه من التصادمات الأمامية (FCA) بإجراء تنبيهات غير ضرورية بسبب المركبات المنعطفة أو المركبات في الحارات المرورية الأخرى أو الأجسام التي ليست بمركبات أو الظلال. وتعد هذه التنبيهات طبيعية، ولا تحتاج المركبة معها لإجراء الخدمة عليها.

تنظيف النظام

إذا لم يعمل نظام FCA بشكل صحيح، فقد يظل التالي المشكلة:

- نظف الزجاج الأمامي من الخارج أمام مرة الرؤية الخلفية.
- حافظ على الجزء الأمامي من السيارة بالكامل نظيفًا.
- نظف المصابيح الرئيسية.

فرامل الطوارئ التلقائية (AEB)

قد يساعد نظام AEB على تجنب أو تقليل الضرر الناجم عن تصادمات الواجهة الأمامية. يشتمل نظام AEB أيضًا على نظام مساعدة الفرامل الذكي (IBA). عند اكتشاف النظام لسيارة أمامك في مسارك وتسير في الاتجاه نفسه بحيث إنها على وشك

تحذير (يتبع)

قد لا يقوم نظام AEB بما يلي:

- يكتشف وجود مركبة أمامك في حالة الطرق الملتوية أو كثيرة المرتفعات والمنخفضات.
 - اكتشاف كل السيارات، خاصة السيارات التي تجر مقطورة أو الجرارات أو السيارات المغطاة بالوحل، أو غيرها.
 - يكتشف مركبة إذا كانت ظروف الطقس تحد من الرؤية، مثلما في حالة الضباب، والأمطار والتلج.
 - اكتشاف السيارة التي أمامك في حالة حجبتها جزئيًا بواسطة المشاة أو أي أجسام أخرى.
- الانتباه الكامل مطلوب دائما أثناء القيادة، وينبغي أن تكون جاهزا لاتخاذ أي إجراء وتشغيل الفرامل و/أو توجيه المركبة لتجنب التصادم.

قد يقوم نظام AEB بفرملة المركبة حتى التوقف التام ك محاولة لتجنب حدوث تصادم محتمل. في حالة حدوث ذلك، قد يقوم AEB بتثبيت المركبة في حالة راحة للحظة. الضغط بقوة على دواسة الوقود سيحرر الفرملة.

الاصطدام بسيارتك، فيمكن للنظام توفير دعم أو الفرملة تلقائيًا لإيقاف السيارة. وهذا الأمر سيساعد على تجنب الصدام أو على الأقل التقليل من آثار التصادم عند القيادة للأمام. على حسب الموقف، قد يتم فرملة السيارة تلقائيًا بقوة أو برفق. يمكن أن تحدث هذه الفرملة الطارئة التلقائية فقط في حالة اكتشاف وجود مركبة ما. ويظهر ذلك من خلال إضاءة مؤشر مركبة في الأمام الخاص بنظام FCA. انظر نظام إنذار التصادم الأمامي ٢٤٢.

يعمل النظام عند القيادة للأمام بين ٨ كم/ساعة (٥ ميل/ساعة) و٨٠ كم/ساعة (٥٠ ميل/ساعة) أو في المركبات المزودة بالنظام التلاؤمي للتحكم في ثبات السرعة فوق ٤ كم/ساعة (٢ ميل/ساعة). ويمكنه اكتشاف السيارات حتى مسافة ٦٠ مترًا (١٩٧ قدمًا) تقريبًا.

تحذير ⚠

يعتبر نظام AEB خاصية استعداد للتصادم في حالة الطوارئ وهو غير مصمم لتجنب التصادم. لا تعتمد على نظام AEB في فرملة المركبة. فهذا النظام لن يستخدم الفرملة خارج نطاق السرعة المصمم عليه، ولا يستجيب إلا للمركبات التي يتم اكتشافها فقط.

(يتبع)

٢٤٥ القيادة والتشغيل

نظام فرملة المشاة بالأمام (FPB)

قد يساعد نظام FPB إذا كان مزودًا في تجنب أو الحد من الضرر الناجم عن الاصطدامات بالواجهة الأمامية مع المشاة القريبين عند القيادة للأمام. يعرض نظام FPB مؤشرًا كهربائيًا، عند اكتشاف وجود أحد المشاة بالأمام. عند الاقتراب من أحد المشاة المكتشفين بسرعة كبيرة جدًا، يصدر نظام FPB وميضًا أحمر للتنبيه على الزجاج الأمامي وتصدر صفارات بسرعة أو نبضات في مقعد السائق. كما يمكن لنظام FPB توفير دعماً للفرملة أو يقوم بفرملة المركبة تلقائيًا. يتضمن هذا النظام مساعد الفرامل الذكي (IBA) كما قد يستجيب نظام فرامل الطوارئ التلقائي (AEB) للمشاة. انظر فرامل الطوارئ التلقائية (AEB) ٢٤٤.

قد يكتشف نظام FPB وينبه بوجود مشاة عند السير للأمام بسرعات بين ٨ كم/ساعة (٥ ميل/ساعة) و٨٠ كم/ساعة (٥٠ ميل/ساعة). أثناء القيادة بالنهار، يكتشف النظام وجود مشاة بما يصل مسافة تقريبية تبلغ ٤٠ مترًا (١٣١ قدمًا). أثناء القيادة بالنهار، يكون أداء النظام محدودًا جدًا.

تحذير (يتبع)

المرو. إذا حدث ذلك، ارفع قدمك عن دواسة الفرامل ثم قم بتشغيل الفرامل بقدر الاحتياج.

يمكن تعطيل كل من AEB و IBA من خلال إعدادات تخصيص المركبة. انظر "أنظمة الاكتشاف/التصادم" أسفل إضفاء الطابع الشخصي على المركبة ١١٤.

تحذير ⚠

استخدام نظام AEB أو IBA أثناء سحب مقطورة قد يتسبب في فقدان السيطرة على السيارة ووقوع تصادم. شغل النظام للتنبيه أو إذا كانت المركبة مزودة بنظام ACC لإيقاف التشغيل عند سحب قاطرة.

قد تظهر رسالة تنبيه بأن النظام غير متوفر إذا:

- كان الجزء الأمامي من المركبة أو الزجاج الأمامي غير نظيف.
 - كان المطر الغزير أو الثلج الكثيف يؤثر على عملية الكشف عن الأجسام.
 - توجد مشكلة بنظام StabiliTrak/التحكم الإلكتروني في الثبات (ESC).
- لا يحتاج نظام AEB إلى خدمة.

تحذير ⚠

يمكن أن يقوم نظام AEB تلقائيًا بالضغط على فرامل السيارة في المواقف التي تكون غير متوقعة وغير مرغوب بها. فقد تستجيب لمركبة منعطفة أمامك، وعلامات الطريق، وقضبان الحماية على جانبي الطريق، والأجسام الأخرى غير المتحركة. لتجاوز نظام AEB، اضغط بقوة على دواسة السرعة، إذا كان ذلك آمنًا.

مساعد الفرامل الذكي (IBA)

قد يتم تفعيل نظام IBA عند الضغط على دواسة الفرامل بسرعة من خلال تعزيز الفرامل اعتمادًا على سرعة الاقتراب والمسافة نحو المركبة التي أمامك.

نبضات دواسة الفرامل البسيطة أو تحرك الدواسة خلال هذا الوقت يعد أمرًا طبيعيًا وينبغي مواصلة الضغط على دواسة الفرامل بقدر الاحتياج. سيتم تحرير نظام IBA أوتوماتيكياً فقط عند ترك دواسة الفرامل.

تحذير ⚠

قد يقوم نظام IBA بزيادة درجة فرملة المركبة في بعض المواقف بشكل غير ضروري. وقد تتسبب في إعاقة حركة (تبع)

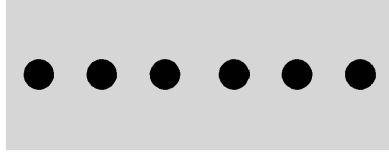

بدون الشاشة العلوية

عند اقتراب المركبة من أحد المشاة بالأمام بسرعة كبيرة للغاية، سوف تومض شاشة تنبيه FPB الحمراء على الزجاج الأمامي. وتنتقل ثمانية صفارات سريعة من المقدمة، أو سيهتز مقعد تنبيه السلامة خمس مرات من كلا الجانبين. عند صدور تنبيه المشاة هذا، قد يتجهز نظام الفرامل لفرملة السائق بصورة سريعة مما قد يتسبب في تباطؤ قصير ومعتدل. واصل الضغط على دواسة الفرامل عند الحاجة. قد يتم فصل نظام التحكم في ثبات السرعة عند صدور تنبيه المشاة بالأمام.

خاصية الفرملة الأوتوماتيكية

في حالة اكتشاف نظام FPB أن المركبة على وشك الاصطدام بأحد المشاة أمامك مباشرة ولم يتم تعشيق الفرامل، فقد يقوم نظام FPB تلقائيًا بفرملة بسيطة أو فرملة قوية. ويمكن أن يساعد ذلك في تجنب بعض الاصطدامات بالمشاة عند السرعة المنخفضة أو يقلل إصابة المشاة. يمكن لنظام FPB الفرملة تلقائيًا لاكتشاف المشاة بين ٨ كم/ساعة (٥ أميال/ساعة) و ٨٠ كم/ساعة

يمكن ضبط نظام FPB على إيقاف تشغيل أو التنبيه أو التنبيه والفرملة من خلال تخصيص المركبة. انظر "اكتشاف وجود مشاة بالأمام" في "أنظمة الاكتشاف/التصادم" أسفل إضفاء الطابع الشخصي على المركبة > ١١٤.

الكشف عن المشاة الذين يسبرون أمامك



يصدر نظام FPB تنبيهًا ولن تتم الفرملة التلقائية إذا لم يكتشف نظام FPB وجود أحد المشاة. عند الكشف عن وجود أحد المشاة القريبين يسير أمام المركبة، سيعرض مؤشر وجود المشاة أمامك لونا كهربائيًا.

تنبيه المشاة الأمامي



مع الشاشة العلوية

تحذير

لا يعطي نظام FPB تنبيهًا أو يقوم بفرملة المركبة تلقائيًا، ما لم يكتشف وجود أحد المشاة. فقد لا يكتشف نظام FPB وجود أحد المشاة، بما في ذلك الأطفال:

- عندما لا يكون المشاة أمامك مباشرة، أو مرئيين تمامًا أو يقف منتصبًا أو عندما يكون جزءًا من مجموعة.
- نتيجة لضعف الرؤية، بما في ذلك ظروف وقت الليل أو الضباب أو المطر أو الثلج.
- إذا كان مستشعر نظام FPB مسدودًا بأوساخ أو ثلج أو جليد.
- إذا كانت المصابيح الرئيسية أو الزجاج الأمامي غير نظيف أو في حالة غير سليمة.

ولذا، ينبغي أن تكون مستعدًا لاتخاذ أية إجراءات وتعشيق الفرامل بنفسك. للمزيد من المعلومات، راجع القيادة الوقائية > ١٨٧. حافظ على الزجاج الأمامي والمصابيح الرئيسية ومستشعر نظام FPB نظيفًا وفي حالة جيدة.

٢٤٧ القيادة والتشغيل

بعدم تغيير حارة السير. نظرًا لأن هذا النظام جزء من منه تغيير حارة السير (LCA)، فُتْرَجى قراءة فصل LCA قبل استخدام هذه الميزة.

تنبيه تغيير حارة السير (LCA)

إذا كانت السيارة مجهزة بذلك، فإن تنبيه تغيير حارة السير (LCA) عبارة عن وسيلة مساعدة على تغيير حارة السير لمساعدة قائدي السيارات على تجنب التصادمات التي قد تحدث مع السيارات المتواجدة في المنطقة (أو نقطة) انعدام الرؤية الجانبية أو السيارات التي تدخل في هذه المناطق بسرعة من الخلف. سيضيء بيان تحذير LCA في المرآة الجانبية الخارجية المقابلة وسيومض إذا كانت إشارة الانعطاف قيد التشغيل.

تحذير

لا يعمل نظام LCA على تنبيه السائق بشأن المركبات أو المشاة أو قائدي الدراجات أو الحيوانات خارج مناطق رصد النظام. وقد لا يكون هناك تنبيهات بشأن تغيير الحارة في ظل ظروف قيادة معينة. وقد يتسبب عدم مراعاة الانتباه الكافي عند تغيير الحارة في وقوع الإصابات أو الوفاة أو تلف المركبة. قبل إجراء تغيير (شج)

تحذير

استخدام نظام فرملة المشاة بالأمام أثناء سحب مقطورة قد يتسبب في فقدان السيطرة على السيارة ووقوع تصادم. أوقف تشغيل النظام أو قم بإصدار تنبيه أثناء سحب مقطورة.

تنظيف النظام

إذا بدا أن نظام FPB لا يعمل بشكل سليم، فقد يتم حل المشكلة من خلال تنظيف الجهة الخارجية للزجاج الأمامي أمام مرآة الرؤية الخلفية.

تحذير المنطقة العمياء الجانبية (SBZA)

إذا كانت السيارة مجهزة بذلك، فإن مساعد منطقة انعدام الرؤية الجانبية (SBZA) عبارة عن وسيلة مساعدة على تغيير حارة السير لمساعدة قائدي السيارات على تجنب التصادمات التي قد تحدث مع السيارات المتواجدة في منطقة انعدام الرؤية الجانبية أو مناطق نقطة عمياء. عندما تكون السيارة على أحد تروس التحرك للأمام، تضيء شاشة العرض على المرآة اليمنى أو اليسرى إذا تم اكتشاف مركبة ما في المنطقة العمياء تلك. إذا كانت إشارة الانعطاف تعمل وتم اكتشاف مركبة على نفس الجانب، سوف تومض شاشة العرض لتعطيك تحذيراً إضافياً

(٥٠ ميلا/ساعة). قد يتم خفض مستويات الفرملة الأوتوماتيكية في ظل ظروف محددة مثل السرعات المرتفعة.

إذا حدث ذلك، فقد يؤدي نظام الفرملة الأوتوماتيكية إلى توقف المركبة مؤقتاً. الضغط بقوة على دواسة الوقود سيتسبب أيضاً في تحرير الفرملة الأوتوماتيكية.

تحذير

قد يقوم نظام FPB بإصدار تنبيه أو بالضغط على فرامل المركبة تلقائياً في المواقف التي تكون غير متوقعة وغير مرغوب بها. وقد يصدر تنبيهًا كاذبًا أو يضغط على الفرامل لأجسام مماثلة في الشكل أو الحجم للمشاة بما في ذلك الظلال. وتعد هذه عملية طبيعية، ولا تحتاج المركبة معها لإجراء الخدمة عليها. لتجاوز خاصية الفرملة الأوتوماتيكية، اضغط بقوة على دواسة الوقود، إذا كان ذلك آمناً.

يمكن تعطيل خاصية الفرملة التلقائية من خلال تخصيص السيارة. انظر "اكتشاف وجود مشاة بالأمام" في "النظمة الاكتشاف/التصادم" أسفل إضفاء الطابع الشخصي على المركبة ١١٤.

تحذير (يتبع)

للحارات، تحقق دائمًا من المرايا، وألقِ نظرة سريعة من فوق كتفك، واستخدم إشارات الانعطاف.

مناطق رصد نظام LCA

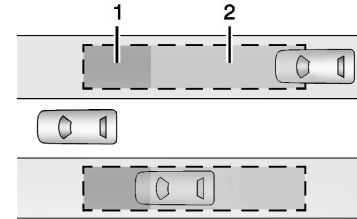

١. منطقة رصد نظام SBZA

٢. منطقة رصد نظام LCA

يغطي مستشعر نظام LCA منطقة تساوي تقريبًا حارة إضافية على جانبي المركبة، أو ٣,٥ متر (١١ قدم). وارتفاع المنطقة عن الأرض هو ما بين ٠,٥ متر (١,٥ قدم) و ٢ متر (٦ قدم). يبدأ نطاق تحذير منطقة انعدام الرؤية الجانبية (SBZA) في وسط المركبة تقريبًا وتمتد للوراء ٥ م (١٦ قدم). يتم تحذير السائقين أيضًا من السيارات التي تقترب بسرعة من الخلف لمسافة تصل إلى حوالي ٧٠ م (٢٣٠ قدم) خلف السيارة.

كيف يعمل النظام

يضيء رمز LCA في المرايا الجانبية عندما يكتشف النظام وجود سيارة متحركة في حارة السير المجاورة داخل منطقة انعدام الرؤية الجانبية أو التي تصل إليها بسرعة من الخلف. يشير رمز LCA المضاء إلى أن تغيير حارات السير قد لا يكون على القدر الكاف من الأمان. قبل تغيير حارة السير، تحقق دائمًا من بيان نظام LCA، والمرايا، وألقِ نظرة سريعة من فوق كتفك، واستخدم إشارات الانعطاف.



شاشة عرض المرأة
الجانبية اليسرى

عند بدء تشغيل المركبة، سوف يعمل بيان نظام LCA بالمرايا الجانبيتين لفترة قصيرة للدلالة على أن النظام يعمل. عندما تكون المركبة على أحد تروس التحرك للأمام، تضيء شاشة العرض على المرأة الجانبية اليمنى أو اليسرى إذا تم اكتشاف مركبة متحركة في منطقة الحارة المجاورة في المنطقة العمياء تلك أو تدخل إليها بسرعة من الخلف. إذا كانت إشارة الانعطاف نشطة

في الاتجاه نفسه الذي تأتي منه المركبة المكتشفة، فستومض هذه الشاشة كتحذير إضافي لكي لا تقوم بتغيير حارات السير. يمكن إلغاء تمكين LCA. عندما تقوم بتعطيل نظام LCA، يتم أيضًا تعطيل تنبيه منطقة انعدام الرؤية. انظر "أنظمة الاكتشاف/التصادم" أسفل إضاء الطابع الشخصي على المركبة ١١٤. إذا تم إيقاف نظام LCA من قبل السائق، عندها لا تضيء بيانات نظام LCA في المرايا.

إذا كان يبدو أن النظام لا يعمل بالشكل الملائم

يتطلب نظام LCA قيادة المركبة لبعض الوقت لكي يتمكن من المعايرة للوصول لأفضل أداء. قد تتم هذه المعايرة بشكل أسرع إذا تم قيادة المركبة على طريق سريع مستقيم به علامات مرور أشياء أخرى بجانب المركبة (مثل، عوارض حماية، حواجز).

قد لا تضيء شاشات LCA عند المرور بسرعة بجوار سيارة، أو مع السيارات المتوقفة أو عند جر مقطورة. مناطق الرصد في نظام LCA التي تمتد من جانب المركبة لا تمتد لمسافة أكبر عند جر مقطورة. كن حذرًا عند تغيير حارات السير أثناء جر مقطورة. قد يقوم نظام LCA بالتنبيه إلى الأشياء الملحقة بالمركبة، مثل مقطورة أو دراجة أو شيء يمتد من الجانب الآخر من المركبة. الأشياء

٢٤٩ القيادة والتشغيل

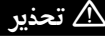

تحذير

لا يتحكم نظام LKA باستمرار في المركبة. قد لا يجعل المركبة مستقرة في الحارة أو يقوم بإصدار تنبيه التحذير عند مغادرة حارة سير (LDW)، حتى وإن تم اكتشاف علامة حارة.

قد لا يقوم كل من نظام LKA وLDW بالتالي:

- إصدار تنبيه أو مساعدة كافيته للتوجيه من أجل تجنب مغادرة حارة ما أو وقوع تصادم.
- اكتشاف علامات حارة السير في ظروف الطقس أو الرؤية المنخفضة. قد يحدث هذا الأمر عن اتساخ الزجاج الأمامي أو المصابيح الرئيسية بالوحل أو تغطيتها بالجليد أو إذا كانت في حالة غير جيدة أو في حالة سطوع الشمس بشكل مباشر في مواجهة الكاميرا.
- اكتشاف حواف الطريق.
- اكتشاف الحارات في الطرق المنموجة أو ذات المرتفعات.

إذا كان نظام LKA يكتشف فقط علامات الطريق على جانب واحد من الطريق، فسيقوم بمساعدتك أو سيقوم بإصدار

(تنج)

وكان النظام نظيفًا، فقد يكون النظام في حاجة إلى إجراء صيانة له. خذ المركبة إلى الوكيل الخاص بك.

Lane Keep Assist (LKA) (مساعد البقاء على المسار)

عند توفره، قد يساعد LKA في تجنب التصادمات بسبب مغادرة حارة السير بشكل غير مقصود. يستخدم هذا النظام كاميرا لاكتشاف علامات حارة السير بين ٦٠ كم/ساعة (٣٧ ميل في الساعة) و ١٨٠ كم/ساعة (١١٢ ميل في الساعة). وقد يوفر المساعدة لك من خلال تحريك عجلة القيادة برفق في حالة اقتراب المركبة من علامة حارة سير مكتشفة. وقد يوفر أيضًا تحذيرًا عند مغادرة حارة السير (LDW) في حالة عبور المركبة علامة حارة سير مكتشفة. ويمكن تجاوز مساعد الحفاظ على الحارة المرورية (LKA) من خلال تحريك عجلة القيادة. لا يستهدف هذا النظام الحفاظ على المركبة مرتكزة في منتصف حارة السير. ولن يساعد مساعد الحفاظ على الحارة المرورية (LKA) وسيقوم بالتنبيه إذا كانت إشارة الانعطاف نشطة في اتجاه مغادرة حارة السير أو إذا اكتشف أنك تقوم بالتسارع أو الفرملة أو القيادة بنشاط.

الملحقة قد تؤثر أيضًا على اكتشاف المركبات. وهذا أمر طبيعي بالنسبة إلى تشغيل النظام؛ فلا تحتاج المركبة إلى أعمال الخدمة.

قد لا يقوم نظام LKA دائمًا بتنبيه السائق للمركبات القادمة في الحارة المجاورة، وخصوصًا في ظروف الطرق المبتلة أو عند القيادة في منحنيات شديدة. لا يحتاج النظام للصيانة. قد يعمل النظام بسبب علامات الطريق، وقضبان الحماية على جانبي الطريق، والأشجار، والشجيرات، والأجسام الأخرى غير المتحركة. وهذا أمر طبيعي بالنسبة إلى تشغيل النظام؛ فلا تحتاج المركبة إلى أعمال الخدمة.

قد لا يعمل نظام LKA إذا كانت مستشعرات نظام LKA في الزاوية اليمنى أو اليسرى للمصدم الخلفي مغطاة بالوحل أو الأوساخ أو الثلج أو الجليد أو الثلج الذائب أو إذا كانت هناك عواصف مطيرة قوية. للاطلاع على إرشادات تنظيف المركبة، راجع "غسيل المركبة" ضمن العناية بالسطح الخارجي ٣٠٥. إذا كانت رسالة system unavailable (النظام غير متاح) لا تزال معروضة على شاشة مركز معلومات السائق (DIC) بعد تنظيف جانبي المركبة في اتجاه الأركان الخلفية من المركبة، فاتصل بالوكيل.

إذا لم تضىء بيانات نظام LKA بينما هناك سيارات متحركة في منطقة انعدام الرؤية الجانبية أو قادمة إليها بسرعة من الخلف

تحذير (يتبع)

تنبيه LDW عند الاقتراب من حارة السير على الجانب الذي اكتشف فيه علامة حارة السير. حتى وإن كان نظامي LKA وLDW يعملان، يجب عليك أن تقوم بالتحكم في المركبة. انتبه دائماً إلى الطريق وحافظ على الوضع الملائم للمركبة داخل حارة السير، وإلا فقد يحدث تلف للمركبة أو تقع إصابات أو حالات وفاة. حافظ على الزجاج الأمامي والمصابيح الرئيسية ومستشعرات الكاميرا نظيفة وفي حالة جيدة. تجنب استخدام مساعد الحفاظ على الحارة المرورية (LKA) في ظروف الطقس السيئة أو على الطرق ذات العلامات غير الواضحة، مثل مناطق التشييد والبناء.

تحذير ⚠

يمكن أن يتسبب استخدام LKA عند سحب مقطورة أو في الطرق المنزقة في فقدان التحكم في المركبة ومن ثم وقوع تصادم. إيقاف تشغيل النظام.

كيف يعمل النظام

يستخدم مساعد الحفاظ على الحارة المرورية (LKA) حساس كاميرا مثبت على الزجاج الأمامي قبل مرآة الرؤية الخلفية لاكتشاف

خذ التوجيه

لا يتحكم نظام LKA باستمرار في المركبة. إذا لم يتم نظام LKA بكشف توجيه السائق النشط، سيتم إصدار صوت تنبيه وصوت رنين. وجه المركبة إلى الصرف من الخدمة. قد يصبح مساعد الحفاظ على الحارة المرورية (LKA) غير متاح مؤقتاً بعد تكرار تنبيهات التوجيه.

إذا كان يبدو أن النظام لا يعمل بالشكل الملائم

- قد يتأثر أداء النظام عن طريق:
- اقتراب مركبة من الأمام.
- التغييرات المفاجئة في الإضاءة مثل القيادة داخل الأنفاق.
- الطرق المنحدرة.
- الطرق التي تتضمن علامات غير واضحة للكشف عن حارة سير، مثل الطرق ذات الحارتين.

إذا لم يعمل نظام LKA جيداً على الرغم من وضوح علامات حارة السير، فعليك تنظيف الزجاج الأمامي فربما يساعد هذا الأمر.

قد يتم عرض رسالة تنص على أن الكاميرا معاقة إذا تمت إعاقة الكاميرا. قد ينخفض أداء بعض أنظمة مساعدة السائق أو قد لا تعمل على الإطلاق. قد تظهر رسالة عدم إتاحة LKA أو LDW إذا كانت الأنظمة غير متاحة مؤقتاً. يمكن أن تكون هذه الرسالة

علامات الحارة. وقد يوفر مساعدة توجيهية موجزة في حالة اكتشافه لعملية مغادرة غير مقصودة لحارة السير. وقد يوفر أيضاً تنبيهاً صوتياً أو قد ينبض مقعد السائق للإشارة إلى أنه قد تم تجاوز علامة حارة السير.

لتشغيل ميزة LKA وإيقاف تشغيلها، اضغط  على الكونسول الأوسط. في حالة توافره، يضيء مصباح المؤشر الموجود على الزر عند تشغيل مساعد الحفاظ على الحارة المرورية (LKA) وإيقاف تشغيله عند تعطيله.

عند التشغيل، يضيء  باللون الأبيض، في حالة توافره، مما يشير إلى أن النظام غير جاهز للمساعدة. بينما يضيء  باللون الأخضر إذا كان مساعد الحفاظ على الحارة المرورية (LKA) جاهزاً للمساعدة. قد يساعد مساعد الحفاظ على الحارة المرورية (LKA) من خلال تحريك عجلة القيادة برفق في حالة اقتراب المركبة من علامة حارة مكتشفة. ويضيء  باللون الكهرماني عند تقديم المساعدة. وقد يوفر أيضاً تحذيراً عند مغادرة حارة السير (LDW) عن طريق وميض  باللون الكهرماني في حالة عبور المركبة علامة حارة سير مكتشفة. علاوة على ذلك، قد يكون هناك ثلاث صفارات، أو بهتزاز مقعد السائق ثلاث مرات، جهة اليمين أو اليسار، على حسب اتجاه مغادرة حارة السير.

٢٥١ القيادة والتشغيل

في استخدام البنزين RON 95 أو أعلى. في حال سماع صوت خبط شديد عند استخدام البنزين الخالي من الرصاص من الدرجة RON 95 أو أعلى، يعني ذلك أن المحرك يحتاج إلى الصيانة.

**الوقود الموصى به (محرك LGY،
طراز V6 سعة ٣,٠ لترات)**



استخدم الوقود الموصى به من أجل الصيانة المناسبة للمركبة.

استخدم بنزين خالي من الرصاص بتصنيف أوكتان معلن من RON 95 أو أعلى مع نسبة إيثانول تصل إلى ١٠% من حيث الحجم. إذا كانت درجة الأوكتين أقل من RON 95، قد يتعرض المحرك للتلف وقد لا يتم تغطية التصليحات التي تجرى عليه في هذه الحالة ضمن ضمان المركبة. في حالة سماع صوت خبط شديد عند استخدام بنزين بدرجة أوكتين RON 95، فيعني ذلك أن المحرك يحتاج إلى الصيانة.



بنزين مزيل للأوساخ

**الوقود الموصى به (محرك LSY،
طراز L4 سعة ٢,٠ لتر)**



يوصى ببنزين خال من الرصاص بتصنيف أوكتان معلن من الدرجة RON 95 أو أعلى مع نسبة إيثانول تصل إلى ١٠% من حيث الحجم. في حالة عدم توفره، يمكن استخدام البنزين الخالي من الرصاص من الدرجة RON 91، ولكنه سيؤدي إلى انخفاض في الأداء وقابلية القيادة، مع احتمالية سماع صوت خبط. بمجرد توفره، يجب الاستمرار

بسبب إعاقة الكاميرا بعائق ما. لا يحتاج نظام LKA إلى الخدمة. نظف الزجاج الأمامي من الخارج خلف مرآة الرؤية الخلفية.

قد تحدث مساعدة LKA و/أو تبيهاات LDW بسبب علامات القطران أو الظلال أو التصدعات في الطريق أو بسبب وجود علامات مؤقتة للحارات أو بسبب أي عيوب أخرى في الطريق. وهذا أمر طبيعي بالنسبة إلى تشغيل النظام؛ فلا تحتاج المركبة إلى أعمال الخدمة. يمكنك إيقاف تشغيل نظام LKA إذا استمرت هذه الظروف.

الوقود

وقود الفئة العليا

توصي شركة جنرال موتورز باستخدام بنزين من فئة عليا "TOP TIER" مزيل للأوساخ للحفاظ على المحرك نظيفاً وتقليل الرواسب به والحفاظ على أداء المركبة الأمثل. ابحث عن شعار TOP TIER أو انظر الموقع www.toptiergas.com للحصول على قائمة بمسوقي البنزين المزيل للأوساخ من الفئة العليا "TOP TIER" والدول المسموح باستخدامه بها.

الوقود الممنوع استخدامه

تنبيه

لا تستخدم الوقود مع أي من المواصفات التالية؛ وقد يؤدي عدم اتباع هذه التعليمات إلى تلف السيارة وخروجها من تغطية الضمان:

- أي وقود مزود بأي كمية من الميثانول أو الميثيلال أو الفيروسين أو الأنيلين. قد تؤدي هذه الأنواع من الوقود إلى حدوث تآكل في أجزاء نظام الوقود المعدنية أو تلف للأجزاء البلاستيكية والمطاطية.
- الوقود الذي يحتوي على معادن مثل ميثيل سيكلو بيتنادينيل منغنيث تراي كاربونييل (MMT) الذي قد يؤدي إلى تلف نظام التحكم في الانبعاثات وشمعات الاحتراق.
- الوقود الذي يحتوي على نسبة أوكتان أقل من النسبة الموصى بها للوقود. يؤدي استخدام هذه النوعية من الوقود إلى خفض قدرات الاقتصاد في الوقود وخفض الأداء وقد يؤدي إلى تقليل عمر العامل الحفاز للانبعاثات.

إضافات الوقود

يوصى بشدة باستخدام البنزين المزيل للأوساخ TOP TIER لمركبتك. إذا كان لا يتوافر بالدولة التي تقيم بها البنزين المزيل للأوساخ من الفئة العليا "TOP TIER".

أضف البنزين ACDELCO Fuel System Treatment Plus-Gasoline

إلى خزان وقود البنزين بمركبتك عند كل عملية تغيير للزيت أو سير مسافة ١٥٠٠٠ كم (٩٠٠٠ ميل)، أيهما يحدث أولاً. سيساعد بنزين TOP TIER المزيل للأوساخ

والبنزين ACDELCO Fuel

System Treatment Plus-Gasoline

في الحفاظ على وقود محرك سيارتك خالي من الرواسب والعمل بشكل مثالي. في حالة عدم تمكنك من الحصول على بنزين

ACDELCO Fuel System Treatment

Plus - Gasoline، استشر الوكيل الذي تتعامل معه بشأن المواد المضافة المعتمدة

من شركة جنرال موتورز في الدولة التي تقيم بها.

ملء الخزان

يُشير السهم الموجود على مقياس الوقود إلى أي جانب من المركبة يتم فتح باب الوقود. انظر مقياس الوقود (مستوى القاعدة) ٩٣ أو مقياس الوقود (الطراز المطور) ٩٤.

تحذير

تشتعل أبخرة الوقود وحرارة الوقود بشدة، ويمكن أن تتسبب في حدوث إصابات أو في الوفاة.

اتبع هذه الإرشادات التوجيهية للمساعدة في تجنب الإصابات التي قد تصيبك أنت والآخرين:

- اقرأ جميع التعليمات الموجودة على جانب مضخة الوقود واتبعها.
- أوقف تشغيل المحرك أثناء التزويد بالوقود.
- أبعد الشرر واللهب ومواد التدخين عن الوقود.
- لا تترك مضخة الوقود بدون مراقبة.
- تجنب استخدام الأجهزة الإلكترونية أثناء تزويد المركبة بالوقود.
- لا تدخل إلى المركبة مرة أخرى أثناء ضخ الوقود.
- أبعد الأطفال عن مضخة الوقود، ولا تسمح لهم بضخ الوقود.
- قبل لمس فوهة الملء، المس جسمًا معدنيًا لتفريغ الكهرباء الساكنة من جسمك.

(تبع)

٢٥٣ القيادة والتشغيل

تعبئة الوقود بحاوية وقود محمولة

إذا أصبحت المركبة فارغة من الوقود ويجب إعادة تعبئتها من حاوية وقود محمولة:

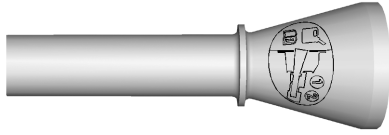

1. حدد موضع المحول القمعي الشكل عديم الغطاء.
2. أدخل وثبت القمع في نظام الوقود بدون سداة.

⚠ تحذير

محاولة إعادة التعبئة من وعاء وقود متنقل دون استخدام مهائئ القمع قد تتسبب في فيض الوقود وإتلاف نظام تعبئة الوقود بدون سداة. وقد يتسبب ذلك في وقوع حريق. ويمكن أن تتعرض أنت أو الآخرين للإصابة بحروق خطيرة، ويمكن أن تلتف السيارة.

3. قم بخلع وتنظيف مهائئ القمع وأعدده إلى موضع تخزينه.

لا يحتوي نظام التزود بالوقود دون غطاء على غطاء وقود. أدخل فوهة الملاء بالكامل وأغلقها، ابدا في التزود بالوقود.

⚠ تحذير

- الإفراط في تعبئة الخزان بالوقود بحيث يتم الضغط على مسدس الوقود ثلاثة مرات بعد توقفه قد يؤدي إلى:
- مشاكل في أداء السيارة، منها تعطل المحرك وتلف نظام الوقود.
- انسكاب الوقود.
- يشعل الوقود في ظل ظروف معينة.

احترس حتى لا ينسكب الوقود. انتظر لخمس ثوان بعد الانتهاء من الضخ قبل إزالة فوهة الملاء. نظف الوقود من على الأسطح المطلية بأسرع وقت ممكن. انظر العناية بالسطح الخارجي ٣٠٥. اضغط على باب الوقود حتى يستقر في موضعه.

⚠ تحذير

في حالة اندلاع حريق أثناء التزود بالوقود، لا تقم بإخراج فوهة الملاء. بل أغلق تدفق الوقود من خلال إغلاق المضخة أو إبلاغ عامل المحطة. ثم اترك المنطقة في الحال.

تحذير (تبع)

- يمكن أن يتطاير الوقود إذا تم إدخال مسدس تعبئة الوقود بسرعة كبيرة للغاية. يمكن أن يحدث هذا التناثر إذا كان الخزان ممتلئاً تقريبا، وتزداد احتمالية حدوثه في الطقس الحار. أدخل مسدس تعبئة الوقود ببطء وتحقق من توقف سماع أي صوت صفير قبل البدء في ضخ الوقود.

يفتح باب الوقود عند فتح أبواب المركبة، إذا كان مجهزة بذلك. انظر Remote Keyless Entry (RKE) System Operation (عمليات نظام الدخول بدون مفتاح) ٦.

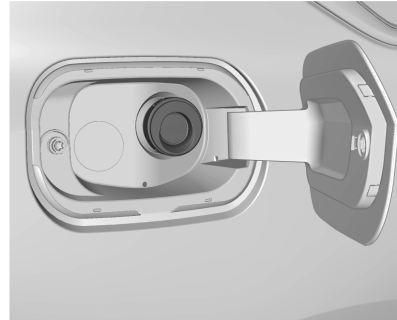

افتح باب فتحة الوقود، اضغط الحافة الخلفية من منتصف الباب ثم حررها.

ملء حاوية الوقود المتنتلة

تحذير ⚠

لا تملأ حاوية الوقود المتنتلة أثناء وجودها في المركبة مطلقاً. حيث يمكن أن يؤدي تفريغ الكهرباء الساكنة إلى اشتعال بخار الوقود. ويمكن أن تتعرض أنت أو الآخرين للإصابة بحروق خطيرة، ويمكن أن تلتف السيارة. لتجنب إصابتك أنت والآخرين:

- ضع الوقود في الحاويات المعتمدة فقط.
- لا تملأ الحاوية أثناء وجودها داخل المركبة، أو في حقيبة المركبة أو في صندوق مركبة البيك أب أو على أي سطح آخر غير الأرض.
- اجعل فوهة الملء تلامس الجزء الداخلي لفتحة الملء قبل تشغيل الفوهة. حافظ على التلامس حتى اكتمال الملء.
- أبعد الشرر واللهب ومواد التدخين عن الوقود.
- تجنّب استخدام الأجهزة الإلكترونية أثناء ضخ الوقود.

سحب مقطورة

معلومات عامة عن السحب

تحذير ⚠

تجنب سحب مقطورة بسيارتك. فالسيارة ليست مصممة ولا مصنوعة لسحب مقطورة.

التحويلات والمكونات الإضافية

المعدات الكهربائية الإضافية

تحذير ⚠

يتم استخدام موصل رابط البيانات (DLC) لأداء الخدمة على السيارة ولاختبارات فحص الانبعاثات/الصيانة. انظر مصباح مؤشر الأعطال (ضوء فحص المحرك) ⇨ ٩٧. أي جهاز يتم توصيله بموصل رابط البيانات (DLC) - مثل جهاز تتبع الأسطول تم شراؤه بعد البيع أو تتبع سلوكيات السائق- قد يتداخل مع أنظمة السيارة. وقد يؤدي هذا إلى التأثير في تشغيل

(تتبع)

تحذير (يتبع)

السيارة كما يؤدي إلى وقوع تصادم. مثل هذه الأجهزة قد تتمكن من الوصول إلى المعلومات المحفوظة في أنظمة السيارة.

تنبيه

يمكن أن تسبب بعض المعدات الكهربائية تلفاً للسيارة أو تتسبب في تعطل المكونات، وهي أمور لا يعطيها ضمان المركبة. ولكن قبل إضافة المعدات الكهربائية، يجب دائماً مراجعة الوكيل.

يمكن أن تؤدي المعدات الإضافية إلى تفريغ بطارية المركبة التي بجهد ١٢ فولت، حتى وإن كانت المركبة لا تعمل.

تحتوي المركبة على نظام وسائد هوائية. قبل محاولة إضافة أي مكون كهربائي إلى المركبة، راجع صيانة المركبات المجهزة بوسائد هوائية ⇨ ٥٩ وإضافة معدات إلى المركبة المجهزة بوسائد هوائية ⇨ ٥٩.

٢٥٥ العناية بالمركبة

٢٩٢	ضغط الإطارات في عملية القيادة عالية السرعة
٢٩٣	نظام مراقبة ضغط الإطارات
٢٩٤	تنشغيل مراقبة ضغط الإطارات
٢٩٦	فحص الإطارات
٢٩٧	تدوير الإطارات
٢٩٨	متى يعين وقت لإطارات جديدة
٢٩٨	شراء إطارات جديدة
٣٠٠	الإطارات والعجلات المصممة بأحجام مختلفة
٣٠٠	محاذاة العجلات وضبط الإطارات
٣٠٠	إحلال العجلات
٣٠١	سلاسل الإطارات
٣٠١	إذا نفذ الهواء من الإطار
٣٠٢	بدء التشغيل بوصلة البطارية بدء التشغيل بوصلة البطارية
٣٠٤	سحب المركبة سحب المركبة
٣٠٥	سحب المركبة بفرض التسليية
٣٠٥	العناية بالمظهر العناية بالسطح الخارجي
٣١٠	العناية الداخلية
٣١٢	سجادات الأرضية

٢٧٧	استبدال الزجاج الأمامي
٢٧٨	دعامة (دعامات) الغاز
٢٧٩	توجيه المصابيح الأمامية توجيه المصباح الأمامي
٢٧٩	استبدال اللبنة إضاءة مصابيح LED
٢٧٩	النظام الكهربائي الحمل الزائد على النظام الكهربائي
٢٨٠	المصهرات وقواطع الدائرة
٢٨١	صندوق مصاهر حجيرة المحرك
٢٨٣	مجموعة مصهرات لوحة أجهزة القياس
٢٨٦	كتلة منصهرات الحجرة الخلفية
٢٨٨	العجلات والإطارات إطارات
٢٨٨	إطارات تصلح لكل المواسم
٢٨٩	إطارات الشتاء
٢٨٩	الإطارات القابلة للسير وهي فارغة
٢٩٠	إطارات ذاتية الالتئام
٢٩٠	الإطارات ذات المقطع المنخفض
٢٩٠	إطارات الصيف
٢٩١	ضغط الإطارات

العناية بالمركبة

٢٥٦	معلومات عامة معلومات عامة
٢٥٦	الملحقات والتعديلات
٢٥٦	عمليات التحقق من المركبة إجراء أعمال الصيانة بنفسك
٢٥٧	غطاء المحرك
٢٥٨	نظرة عامة على غرفة المحرك
٢٦١	زيت المحرك
٢٦٣	نظام عمر زيت المحرك
٢٦٤	سائل صندوق التروس الأوتوماتيكي
٢٦٥	نظام عمر فلتر هواء المحرك
٢٦٥	منقي/فلتر هواء المحرك
٢٦٧	نظام التبريد
٢٧١	ارتفاع درجة حرارة المحرك بصورة مفرطة
٢٧٢	سائل نظام الغسل
٢٧٢	الفرامل
٢٧٣	نظام عمر بطانة الفرامل (إذا كانت السيارة مجهزة بذلك)
٢٧٤	زيت الفرامل
٢٧٥	البطارية
٢٧٦	نظام الدفع بجميع العجلات
٢٧٦	فحص آلية فرامل الركن ووضع الفرامل P (الركن)
٢٧٦	استبدال شفرة الماسحات

معلومات عامة

لأغراض الخدمة وللحصول على قطع الغيار، يُرجى زيارة وكيلك. ستحصل على قطع غيار أصلية، بالإضافة إلى التمتع بالخدمة من قبل أفراد مدربين ومعتمدين.

الملحقات والتعديلات

قد يتعرض أداء المركبة وعامل الأمان بها إلى الخطر وذلك نتيجة لإضافة ملحقات من مصادر غير الوكيل أو إجراء تعديلات على المركبة، ويشمل ذلك على سبيل المثال الوسائد الهوائية والفرامل والثبات والركوب وتماسك الحركة والانبعاثات وأنظمة الديناميكا الهوائية والمتانة والأنظمة الإلكترونية مثل الفرامل المانعة للانغلاق والتحكم في الجر والتحكم في الثبات. وقد تتسبب هذه الملحقات والتعديلات في إحداث عطل أو تلف لا يسري عليه ضمان المركبة.

لن يشمل ضمان المركبة أي تلف يلحق بمكونات التعليق يكون ناتج عن إجراء أي تعديل في ارتفاع المركبة مخالف لإعدادات المصنع.

إن التلفيات التي تصيب مكونات المركبة نتيجة إجراء تعديلات أو تركيب قطع غيار غير معتمدة من شركة GM أو استخدامها، بما في ذلك التعديلات التي يتم إجراؤها على

وحدة التحكم أو البرامج، لا تسري عليها شروط ضمان المركبة، بل وقد تؤثر في التغطية المتبقية للضمان عن الأجزاء التالفة.

تم تصميم ملحقات شركة جنرال موتورز بغرض التكامل مع الأنظمة الأخرى في المركبة والعمل معها بكفاءة. راجع وكيلك لتزويد المركبة بالملحقات مستخدمًا ملحقات جنرال موتورز الأصلية التي يركبها الفني التابع للوكيل.

راجع كذلك، إضافة معدات إلى المركبة المجهزة بوسائد هوائية ٥٩.

عمليات التحقق من المركبة

إجراء أعمال الصيانة بنفسك

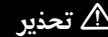

يمكن أن يشكل العمل في المركبة خطورة عليك في حالة عدم امتلاك المعرفة المناسبة أو دليل الصيانة أو الأدوات أو الأجزاء اللازمة لذلك. اتبع دومًا الإجراءات الموضحة في دليل المالك، وراجع دليل الصيانة الخاص بالمركبة قبل تنفيذ أي أعمال خدمة.

في حالة إجراء بعض أعمال الخدمة بنفسك، احرص على استخدام دليل الخدمة المناسب. حيث ستجد معلومات كافية تساعدك على إجراء عملية الخدمة للمركبة، ولن تجد هذه المعلومات في الدليل المتوفر بين يديك.

هذه المركبة مزودة بنظام الوسائد الهوائية. راجع صيانة المركبات المجهزة بوسائد هوائية ٥٩ قبل محاولة إجراء أعمال الخدمة بنفسك.

احتفظ بسجل يحتوي على جميع إصابات قطع الغيار التي اشتريتها، وقم بتسجيل المسافة التي تقطعها وتاريخ إجراء أي أعمال للخدمة.

تنبيه

يمكن حتى لكميات صغيرة من التلوث أن تسبب ضررًا بأنظمة السيارة؛ فلا تسمح للملوثات بالوصول إلى السوائل أو أغطية الخزان أو عصي القياس.

٢٥٧ العناية بالمركبة

٢. انتقل إلى الجزء الأمامي من المركبة وحدد موقع ذراع التحرير الثانوي أسفل المنتصف الأمامي من غطاء المحرك. ادفع ذراع تحرير غطاء المحرك الثانوي إلى اليمين لتحريره.

٣. بعد رفع غطاء المحرك جزئيًا، سيقوم نظام ضغط الغاز برفع غطاء المحرك تلقائيًا وتثبيتته في وضع الفتح الكامل.

لإغلاق غطاء المحرك:

١. تأكد، قبل غلق غطاء المحرك، من عمل جميع أغطية فتحة التعبئة بشكل صحيح وإزالة جميع الأدوات.

٢. اسحب غطاء المحرك لأسفل إلى أن يتوقف نظام الضغط عن تثبيت غطاء المحرك في الوضع لأعلى.

٣. اترك غطاء المحرك يسقط. افحص غطاء المحرك للتأكد من إغلاقه تمامًا. كرر هذه العملية مع استخدام مزيد من القوة إذا لزم الأمر.

تحذير

تجنب قيادة المركبة في حالة عدم غلق غطاء المحرك تمامًا. يمكن أن ينفث الغطاء بالكامل ويحجب الرؤية عنك ويتسبب في تعرضك لتصادم. ويمكن أن تتعرض أنت أو الآخرون للإصابة. أغلق الغطاء تمامًا قبل القيادة.



١. اسحب مقبض تحرير غطاء المحرك المزود بالرمز . ستجده في الجانب المنخفض على اليسار من لوحة أجهزة القياسات.



غطاء المحرك

تحذير

بالنسبة للمركبات المزودة بميزة تشغيل/ إيقاف المحرك تلقائيًا، أوقف تشغيل المركبة قبل فتح غطاء المحرك. إذا كانت المركبة قيد التشغيل، سيبدأ تشغيل المحرك عند فتح غطاء المحرك. ويمكن أن تتعرض أنت أو الآخرون للإصابة.

تحذير

يمكن أن تسخن المكونات الموجودة أسفل غطاء المحرك نتيجة لتشغيل المحرك. للمساعدة في تجنب خطر تعرض الجلد غير المحمي للاحتراق، تجنب تمامًا لمس هذه المكونات إلى أن تبرد واستخدم دائمًا قفازًا أو منشفة لتجنب ملامسة الجلد لها بشكل مباشر.

امسح أي جليد موجود على غطاء المحرك قبل فتحه.

افتح غطاء محرك المركبة:

نظرة عامة على غرفة المحرك

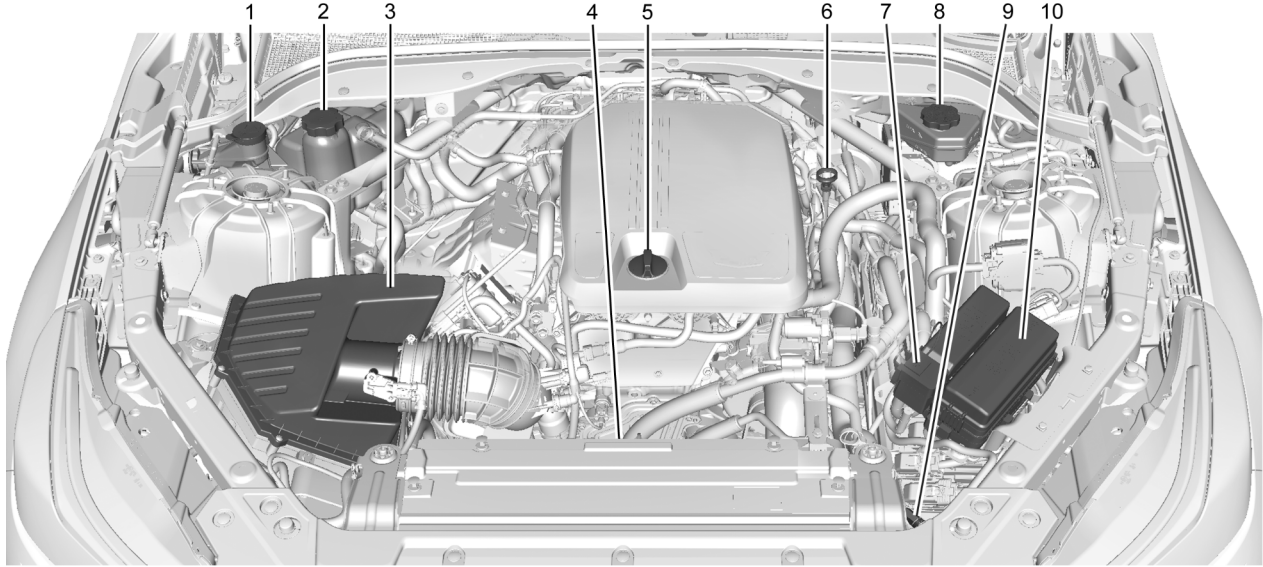

محرك L4 سعة ٢ لتر

٢٥٩ العناية بالمركبة

١. خزان سائل غسيل الزجاج الأمامي.
راجع سائل نظام الغسل ⇨ ٢٧٢.
٢. خزان اندفاع محلول تبريد المحرك
وغطاء الضغط. راجع نظام التبريد ⇨
٢٦٧.
٣. منقي/فلتر هواء المحرك ⇨ ٢٦٥.
٤. مروحة تبريد المحرك (لا يمكن رؤيتها).
راجع نظام التبريد ⇨ ٢٦٧.
٥. غطاء تعبئة زيت المحرك. راجع زيت
المحرك ⇨ ٢٦١.
٦. عصا قياس مستوى زيت المحرك. راجع
زيت المحرك ⇨ ٢٦١.
٧. الطرف الموجب (+) لبطارية المركبة
الأخرى. راجع بدء التشغيل بوصلة
البطارية ⇨ ٣٠٢.
٨. خزان سائل الفرامل. راجع زيت الفرامل
⇨ ٢٧٤.
٩. الطرف السالب (-) لبطارية المركبة
الأخرى. راجع بدء التشغيل بوصلة
البطارية ⇨ ٣٠٢.
١٠. صندوق مصاهر حجيرة المحرك ⇨ ٢٨١.

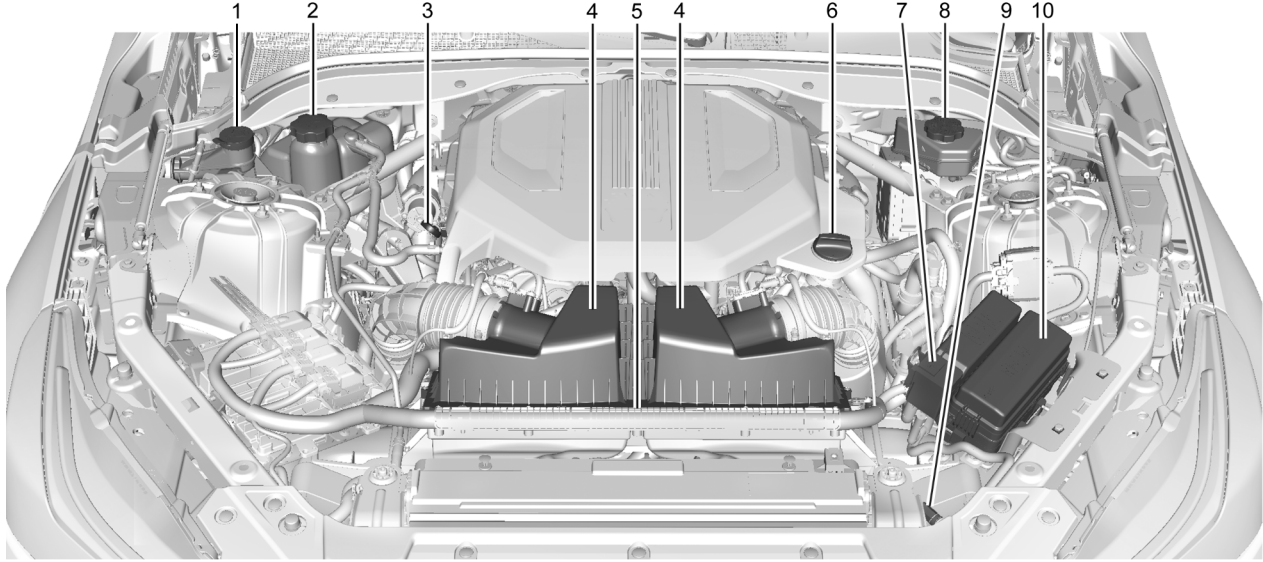

محرك طراز 3.0L V6

٢٦١ العناية بالمركبة

- في حالة ظهور رسالة في مركز معلومات السائق تشير إلى انخفاض مستوى الزيت، تحقق من مستوى الزيت.
- اتبع التوجيهات التالية:
 - للحصول على قراءة دقيقة، أوقف السيارة على أرض مستوية، تحقق من مستوى زيت المحرك بعد إيقاف تشغيل المحرك لمدة لا تقل عن ساعتين. قد يؤدي التحقق من مستوى زيت المحرك أثناء وقوف السيارة على أرض مائلة أو بعد إيقاف المحرك بوقت قصير إلى الحصول على قراءة غير صحيحة. ترتفع دقة النتيجة عند فحص المستوى أثناء برودة المحرك قبل بدء التشغيل. ازل عصا قياس مستوى الزيت وافحص المستوى عليها.
 - إذا تعذر الانتظار لمدة ساعتين من إيقاف تشغيل المحرك، فيلزم إيقاف تشغيل المحرك لمدة ١٥ دقيقة على الأقل إذا كان المحرك دافئاً أو لمدة ٣٠ دقيقة إذا لم يكن المحرك دافئاً. اسحب عصا قياس مستوى زيت المحرك للخارج ثم امسحها بمنديل أو قطعة قماش نظيفة وبعد ذلك أعد إدخالها بالكامل مرة أخرى. بعد دفعها إلى النهاية، يمكنك نزعها مرة أخرى مع الاحتفاظ بطرف العصا للأسفل والتحقق من مستوى الزيت.

- استخدم زيت محرك معتمدًا من حيث ملاءمة المواصفات المناسبة ودرجة اللزوجة المناسبة. راجع "اختيار زيت المحرك الصحيح" في هذا القسم.
- افحص مستوى زيت المحرك بانتظام وحافظ على مستواه المناسب. راجع "فحص زيت المحرك" و"متى تصيف زيت المحرك" في هذا القسم.
- استبدل زيت المحرك في الوقت المناسب. راجع نظام عمر زيت المحرك ٢٦٣.
- تخلص من زيت المحرك بطريقة مناسبة دائماً. راجع "ماذا تفعل بالزيت المستعمل" في هذا القسم.

فحص زيت المحرك

تحقق من مستوى زيت المحرك بانتظام، كل ٦٥٠ كم (٤٠٠ ميل)، خاصة قبل الرحلات الطويلة. مقبض عصا قياس مستوى الزيت بالمحرك يأخذ شكل حلقة. راجع نظرة عامة على غرفة المحرك ٢٥٨ للتعرف على الموقع.

⚠ تحذير

قد يكون مقبض عصا قياس مستوى الزيت بالمحرك ساخناً، بل ويمكن أن تصيبك بالحروق. استخدم منشفة أو قفازاً للمس مقبض عصا القياس.

- خزان سائل غسيل الزجاج الأمامي. راجع سائل نظام الغسل ٢٧٢.
- خزان اندفاع محلول تبريد المحرك وغطاء الضغط. راجع نظام التبريد ٢٦٧.
- عصا قياس مستوى زيت المحرك. راجع زيت المحرك ٢٦١.
- منقي/فلتر هواء المحرك ٢٦٥.
- مروحة تبريد المحرك (لا يمكن رؤيتها). راجع نظام التبريد ٢٦٧.
- غطاء تعبئة زيت المحرك. راجع زيت المحرك ٢٦١.
- الطرف الموجب (+) لبطارية المركبة الأخرى. راجع بدء التشغيل بوصلة البطارية ٣٠٢.
- خزان سائل الفرامل. راجع زيت الفرامل ٢٧٤.
- الطرف السالب (-) لبطارية المركبة الأخرى. راجع بدء التشغيل بوصلة البطارية ٣٠٢.
- صندوق مصاهر حجيرة المحرك ٢٨١.

زيت المحرك

لضمان أداء مناسب للمحرك وزيادة عمره، يجب الانتباه إلى زيت المحرك. إن اتباع هذه الخطوات البسيطة والهامة سوف يساعد على حماية بيتك:

٢٦٢ العناية بالمركبة

متى يجب إضافة زيت المحرك



سعة ٢,٠ لتر L4 توربيني (LSY) محرك

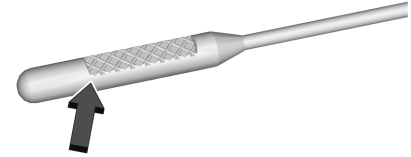

سعة V6 توربيني مزدوج (LGY) محرك
٣,٠ لتر

عند انخفاض مستوى الزيت عن المنطقة المستعرضة في حافة عصا قياس مستوى الزيت وكان المحرك لا يعمل لمدة ١٥ دقيقة على الأقل فعليك بإضافة ١ لتر (١ كوارت) من الزيت الذي ينصح باستخدامه ثم إعادة فحص المستوى. راجع العنوان "اختيار زيت المحرك الصحيح" الذي يسرد فيما بعد في هذا القسم للحصول على شرح بشأن نوع الزيت الذي ينبغي استخدامه. لمعرفة قدرة علبه مرافق زيت المحرك، راجع القدرات والمواصفات ٣٢٦.

المواصفات

استخدم زيوت المحرك التخليقية بالكامل التي تستوفي متطلبات الزيت dexos1. زيوت المحرك المعتمدة بواسطة GM لأنها تستوفي متطلبات dexos1 تكون مميزة بشعار الاعتماد dexos1.



تنبيه

إن عدم استعمال زيت المحرك الموصى به أو ما يعادله قد يسبب للمحرك أضراراً لا يسري عليها ضمان المركبة.

درجة اللزوجة

بالنسبة للمحرك (LSY) التوربيني L4 سعة ٢,٠ لتر، استخدم زيت المحرك ذا درجة اللزوجة SAE 0W20.

بالنسبة للمحرك (LGY) المزدوج L4 سعة ٣,٠ لتر، استخدم زيت المحرك ذا درجة اللزوجة SAE 5W30. التشغيل في درجات حرارة باردة: يجب استخدام زيت SAE 0W-30 في المناطق شديدة البرودة، حيث تنخفض درجة الحرارة إلى ما -٢٩

تنبيه

يجب عدم إضافة زيت أكثر من اللازم. إن مستويات الزيت التي تقع فوق أو تحت مدى التشغيل المقبول المبين على عصا قياس مستوى الزيت تكون مضرّة بالمحرك. إذا كان مستوى الزيت يقع فوق مدى التشغيل (أي أنه يوجد في المحرك زيت كثير بحيث يصل الزيت إلى ما فوق منطقة العلامة المتقاطعة التي تبين نطاق التشغيل الصحيح) فقد يصاب المحرك بأضرار. أفرغ الزيت الفائض أو قلل من قيادة السيارة والجأ إلى فني صيانة محترف لإزالة كمية الزيت الفائضة.

راجع نظرة عامة على غرفة المحرك ٢٥٨ للتعرف على مكان غطاء تعبئة زيت المحرك.

أضف كمية مناسبة من الزيت بحيث يصل المستوى إلى المكان اللازم للتشغيل الصحيح. ادفع عصا قياس مستوى الزيت مرة أخرى إلى الداخل عند الانتهاء.

اختيار زيت المحرك الصحيح

يعتمد اختيار زيت المحرك الصحيح على كل من مواصفات الزيت المناسبة ودرجة اللزوجة. راجع السوائل وزيوت التشحيم الموصى بها ٣٢١.

٢٦٣ العناية بالمركبة

عندما يوضح النظام أن عمر الزيت قد بدأ في الانخفاض فهذا يشير إلى ضرورة تغيير الزيت. تظهر رسالة CHANGE ENGINE OIL SOON (الرجاء تغيير زيت المحرك في أقرب فرصة). يجب تغيير الزيت بأسرع وقت ممكن خلال مسافة ١٠٠٠ كم (٦٠٠ ميل) التالية. من الممكن ألا تظهر رسالة من نظام عمر الزيت تشير إلى ضرورة تغيير الزيت لمدة تصل إلى سنة كاملة وذلك في حالة القيادة في الظروف المثالية. يجب تغيير زيت المحرك والفلتر مرة واحدة سنوياً على الأقل، كما يجب إعادة تعيين النظام بعد عملية التغيير. يتوفر لدى الوكيل أشخاص مدربون على أعمال الخدمة سيؤدون هذا العمل ويعيدون ضبط النظام. كما أنه من المهم أن تفحص الزيت بانتظام حسب فترات تصريف الزيت والحفاظ على مستواه المناسب.

وفي حالة إعادة تعيين النظام عن طريق الخطأ، يجب تغيير الزيت بعد ٥٠٠٠ كم (٣٠٠٠ ميل) منذ آخر مرة تم فيها تغيير الزيت. يجب إعادة تعيين نظام عمر الزيت في كل مرة يتم فيها تغيير الزيت.

على زيت محرك أو تخلص منها بطريقة مناسبة. راجع تحذيرات المصنع بخصوص استخدام منتجات الزيت وكيفية التخلص منها.

قد تشكل الزيوت المستعملة خطراً على البيئة. عند الرغبة في تغيير الزيت، فاحرص على تفريغ الزيت بالكامل من الفلتر قبل التخلص منه. تجنب إلقاء الزيت المستعمل في القمامة أو سكبها على الأرض أو في البالوعات أو في مصادر المياه. واحرص على إعادة تدويره عن طريق الذهاب به إلى الأماكن التي تجمع الزيوت المستعملة.

نظام عمر زيت المحرك

متى يجب تغيير زيت المحرك

تحتوي المركبة على نظام يعمل بالكمبيوتر يوضح لك التوقيت المناسب لتغيير زيت المحرك والفلتر. يستند ذلك إلى مجموعة من العوامل تشمل عدد دورات المحرك ودرجة حرارة المحرك وعدد الأميال المقطوعة. حيث قد تختلف المسافة المقطوعة في كل مرة تكون فيها مطالباً بتغيير الزيت، وذلك على حسب ظروف القيادة. ويجب إعادة تعيين نظام عمر الزيت بعد كل عملية تغيير للزيت، وذلك لضمان استمراره في العمل بصورة صحيحة.

درجة مئوية (-٢٠ درجة فهرنهايت). فهذه الدرجة من اللزوجة في الزيت ستسهل من بدء تشغيل المحرك في درجات الحرارة المنخفضة جداً.

عند اختيار زيت له درجة لزوجة مناسبة، ينصح دوفاً باختيار زيت يلي المواصفات الصحيحة. انظر "المواصفات" الوارد سابقاً في هذا القسم.

إضافات زيت المحرك/زيادات زيت المحرك

يجب عدم إضافة أي مواد إلى الزيت. لتحقيق الأداء المتميز ولحماية المحرك، ما عليك سوى استخدام الزيوت التي يُنصح بها والتي تستوفي متطلبات dexos1.

حيث لا يوصى بوضع زيادات على نظام زيت المحرك، نظراً لأن ذلك يمكن أن يعرض المحرك لتلفيات لا يسري عليها ضمان المركبة.

ماذا تفعل في الزيت المستعمل

تحتوي زيوت المحرك المستعملة على مواد معينة قد تكون ضارة بالبشرة وقد تسبب مرض السرطان. وعليه فيجب تجنب تعريض البشرة للزيوت المستعملة لفترة طويلة. احرص على تنظيف بشرتك وأظفارك بالماء والصابون أو باستخدام منظف جيد لليدين. اغسل الملابس وقطع القماش التي تحتوي

كيفية إعادة تعيين نظام عمر زيت المحرك

يجب إعادة تعيين النظام في كل مرة يتم فيها تغيير زيت المحرك بحيث يتمكن النظام من حساب توقيت المرة القادمة التي يجب فيها تغيير زيت المحرك. لإعادة تعيين النظام:

١. باستخدام أزرار مركز معلومات السائق DIC، يمكن عرض REMAINING OIL LIFE (عمر الزيت المتبقي) على مركز معلومات السائق. انظر مركز معلومات السائق (DIC) (مستوى القاعدة) ١٠٥ أو مركز معلومات السائق (DIC) (الطراز المطور) ١٠٨.

٢. اضغط مع الاستمرار على عجلة الإبهام الموجودة على عجلة القيادة. عندما تظهر رسالة التأكيد، حدد نعم. سيتغير عمر الزيت إلى ١٠٠٪.

احرص على ألا تعد تعيين شاشة عمر الزيت عن غير قصد في أي وقت آخر إلا بعد تغيير الزيت. حيث يتعدر إعادة تعيينه بدقة إلا بعد تغيير الزيت في المرة التالية.

كما يمكن إعادة تعيين نظام عمر الزيت كما يلي:

١. باستخدام أزرار مركز معلومات السائق DIC، يمكن عرض REMAINING OIL LIFE (عمر الزيت المتبقي) على مركز معلومات السائق. انظر مركز معلومات السائق (DIC) (مستوى القاعدة) ١٠٥ أو مركز معلومات السائق (DIC) (الطراز المطور) ١٠٨.

٢. اضغط دواسة الوقود إلى النهاية وحررها ثلاث مرات خلال خمس ثوانٍ.

إذا لم تظهر الرسالة CHANGE ENGINE OIL SOON (الرجاء تغيير زيت المحرك في أقرب فرصة)، فهذا يعني أنه قد تم إعادة تعيين النظام.

يتم إعادة تعيين النظام عندما تختفي الرسالة CHANGE ENGINE OIL SOON (الرجاء تغيير زيت المحرك في أقرب فرصة).

في حالة معاودة ظهور الرسالة CHANGE ENGINE OIL SOON (الرجاء تغيير زيت المحرك في أقرب فرصة) عند بدء تشغيل المركبة، فهذا دليل على أنه لم يتم إعادة تعيين نظام عمر زيت المحرك. أعد الإجراء.

سائل صندوق التروس الأوتوماتيكي

كيفية فحص سائل جهاز نقل الحركة الأوتوماتيكي

لا يجب فحص مستوى سائل جهاز نقل الحركة. حيث يعتبر حدوث تسرب في سائل جهاز نقل الحركة هو السبب الوحيد لنقص السائل. وعند حدوث تسرب، يجب الذهاب بالمركبة إلى الوكيل وإصلاحها بأسرع وقت ممكن.

المركبة غير مزودة بعصا قياس مستوى سائل جهاز نقل الحركة. هناك إجراءات خاصة لفحص سائل جهاز نقل الحركة وتغييره. ونظرًا إلى كون هذا الإجراء معقدًا، يجب القيام به لدى الوكيل. اتصل بالوكيل القريب منك للحصول على معلومات إضافية.

تنبيه

إن استعمال سائل صندوق التروس الأوتوماتيكي غير الصحيح قد يضر بالمركبة، وقد لا يبري الضمان على ما ينتج من تلف. استخدم دائمًا سائل ناقل الحركة الأوتوماتيكي الصحيح. راجع السوائل وزيت التشحيم الموصى بها ٣٢١.

٢٦٥ العناية بالمركبة

متى يجب التحقق من منقي/فلتر هواء المحرك

- للتعرف على المدد الزمنية المحددة لتغيير وفحص مرشح هواء المحرك، راجع جدول الصيانة ⇨ ٣١٥.
- إذا كانت السيارة مجهزة بنظام عمر فلتر هواء المحرك، راجع نظام عمر فلتر هواء المحرك ⇨ ٣٦٥.
- في حالة القيادة في مناطق متربة للغاية، فائتبع الفواصل الزمنية لفحص فلتر هواء المحرك وتغييره، انظر جدول الصيانة ⇨ ٣١٥.

كيفية فحص/ استبدال منقي/فلتر هواء المحرك

لا تترك فتحة مرشح هواء المحرك مكشوفة أثناء تشغيل المحرك ولا تقم بتشغيل المحرك أثناء كشف هذه الفتحة. قبل إزالة مرشح هواء المحرك، احرص على تنظيف المنطقة المحيطة به من أي أتربة أو شوائب. تجنب تنظيف مرشح هواء المحرك أو أي من مكوناته بواسطة الماء أو الهواء المضغوط.

كيفية إعادة تعيين نظام عمر فلتر هواء المحرك

لإعادة الضبط:

١. ضع السيارة في الوضع P (الركن).
٢. استعرض عمر فلتر الهواء في مركز معلومات السائق (DIC) (مستوى القاعدة) ⇨ ١٠٥ أو مركز معلومات السائق (DIC) (الطراز المطور) ⇨ ١٠٨.
٣. اضغط على > بعجلة القيادة أو اضغط على ساق إعادة تعيين عداد مسافات الرحلة إذا لم يكن يتوافر بالمركبة عناصر تشغيل مركز معلومات السائق، للانتقال إلى منطقة عرض إعادة التعيين/التعطيل. حدد إعادة التعيين ثم اضغط على البكرة أو اضغط على ساق إعادة التعيين لعدة ثوانٍ.
٤. اضغط على البكرة أو ساق إعادة التعيين لتأكيد عملية إعادة التعيين.

منقي/فلتر هواء المحرك

يوجد فلتر/مرشح هواء المحرك في حجرة المحرك على جانب الراكب في المركبة ذات محرك 2.0L I4، وفي وسط حجرة المحرك في المركبة ذات محرك 3.0L V6. راجع نظرة عامة على غرفة المحرك ⇨ ٢٥٨.

يجب تغيير السائل والفلتر على فترات زمنية مذكورة في جدول الصيانة ⇨ ٣١٥ مع التأكد من استخدام السائل المذكور في السوائل وزيوت التشحيم الموصى بها ⇨ ٣٢١.

نظام عمر فلتر هواء المحرك

توفر هذه الميزة، في حالة توافرها، العمر المتبقي لفلتر هواء المحرك وأفضل توقيت لتغييره. يعتمد توقيت تغيير فلتر هواء المحرك على ظروف القيادة والظروف البيئية.

متى ينبغي تغيير فلتر هواء المحرك

عندما يعرض مركز معلومات السائق (DIC) رسالة لاستبدال فلتر هواء المحرك عند عملية تغيير الزيت التالية، اتبع هذا التوقيت.

عندما يعرض مركز معلومات السائق رسالة لاستبدال فلتر هواء المحرك قريباً، استبدله في أقرب وقت ممكن.

ينبغي إعادة ضبط النظام بعد تغيير فلتر هواء المحرك.

في حالة عرض مركز معلومات السائق رسالة للتحقق من نظام فلتر هواء المحرك، يرجى الرجوع إلى الوكيل الذي تتعامل معه.

٢٦٦ العناية بالمركبة

للتحقق من مرشح فلتر الهواء أو لاستبداله:

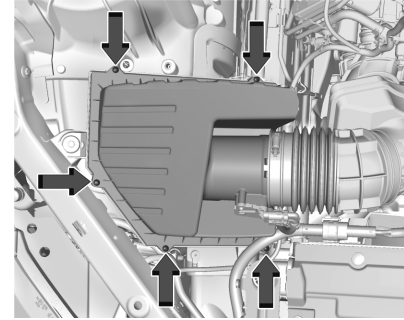

سعة ٢ لتر L4 محرك

١. انزع البراغي الخمسة أعلى مبيت غطاء مرشح/منظف الهواء.
٢. ارفع غطاء مرشح/منظف الهواء بعيدًا عن المبيت.
٣. انزع مرشح/منظف الهواء.

⚠ تحذير

إذا كان استبدال القطعة ضروريًا، يجب استبدال القطعة بواحدة من نفس رقم القطعة أو قطعة مكافئة. قد يؤدي استخدام قطعة غير بديلة دون نفس الملاءمة، والشكل، والوظيفة إلى إصابة شخصية أو تلف في المركبة.

٤. تحقق أو استبدل منقي/فلتر الهواء.
٥. اعكس الخطوات ١-٣ لإعادة تركيب غطاء مرشح/منظف الهواء.
٦. أعد تعيين نظام عمر فلتر الهواء، في حالة توافره، بعد استبدال فلتر هواء المحرك. راجع نظام عمر فلتر هواء المحرك ⇨ ٢٦٥.

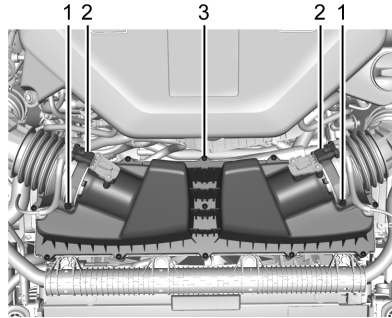

3.0L V6 محرك طراز

١. مشابك أنبوب الهواء
٢. الموصلات الكهربائية
٣. براغي
١. افصل الموصلات الكهربائية عن المرشح الهواء (2).

٢. قم بفك البراغي الموجودة على مشابك أنبوب الهواء (1) مع تثبيت أنابيب مخرج الهواء في مكانها. تجنب إزالة هذه المشابك. فك الأنابيب وضعها جانبًا.
٣. أزل برغي (3) الموجودة أعلى غطاء مرشح/منظف هواء المحرك للوصول إلى كلا مرشحي/منظفي الهواء.
٤. ارفع غطاء منظف/مرشح هواء المحرك.
٥. ارفع وأزل أحد فلترتي/منظفي هواء المحرك أو كليهما.
٦. افحص أو استبدل أحد فلترتي/منظفي هواء المحرك أو كليهما.
٧. اعكس الخطوات ١-٤ لإعادة تركيب غطاء منقي/مرشح هواء المحرك.
٨. أعد تعيين نظام عمر فلتر الهواء، في حالة توافره، بعد استبدال فلتر هواء المحرك. راجع نظام عمر فلتر هواء المحرك ⇨ ٢٦٥.

⚠ تحذير

يمكن أن يُسبب تشغيل المحرك مع عدم وجود منقي/فلتر الهواء إلى تعرضك أو تعرض الآخرين للحروق. توخ الحذر عند العمل على المحرك. تجنب تشغيل المحرك أو قيادة السيارة ومنظف/فلتر الهواء قيد إيقاف التشغيل، فقد يوجد لهبًا في حالة توقف المحرك عن العمل.

٢٦٧ العناية بالمركبة

تحذير

لا تلمس السخّان أو خراطيم الرادياتير، أو غيرها من أجزاء المحرك. يمكن أن تكون ساخنة جدًا ويمكن أن تحرقك. لا تقم بتشغيل المحرك في حالة وجود تسرب. يمكن أن يتسرب كل سائل التبريد. يمكن أن يتسبب ذلك في حدوث حريق في المحرك ويمكن أن يحرقك. قم بإصلاح أي تسرب قبل قيادة المركبة.

تنبيه

لا تستخدم أي شيء آخر غير مزيج من محلول التبريد DEX-COOL الذي يلي معيار جنرال موتورز GMW3420، والماء النقي الصالح للشرب. إن أي شيء آخر يمكن أن يلحق الضرر بنظام تبريد المحرك وبالمركبة، وهذه الأضرار لن يشملها ضمان المركبة.

محلل تبريد المحرك

نظام التبريد في المركبة يُملأ بمحلل تبريد المحركات DEX-COOL. راجع جدول الصيانة ٣١٥ والسوائل وزيت التشحيم الموصى بها ٣٢١.

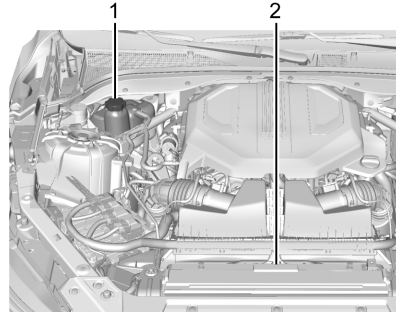

3.0L V6 محرك طراز

١. خزان اندفاع محلول تبريد المحرك وغطاء الضغط
٢. مروحة تبريد المحرك (لا يمكن رؤيتها)

تحذير

يمكن أن تعمل المروحة الكهربائية تحت الغطاء حتى في حالة عدم تشغيل المحرك ومن الممكن أن تتسبب في إصابة. احرص على إبعاد اليدين والملابس والأدوات عن أية مروحة كهربائية موجودة تحت غطاء محرك المركبة.

تنبيه

في حالة عدم وجود منقي/فلتر الهواء، يمكن أن تدخل الأتربة بسهولة إلى المحرك، مما قد يلحق به التلف. احرص دائماً على تثبيت منقي/فلتر الهواء في مكانه المناسب أثناء القيادة.

نظام التبريد

يحافظ نظام التبريد على استقرار درجة حرارة المحرك في المعدل الطبيعي اللازم للتشغيل.

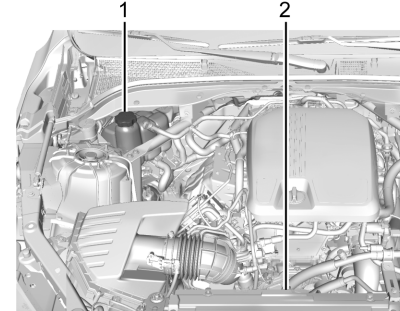

سعة ٢ لتر 1.4 محرك

١. خزان اندفاع محلول تبريد المحرك وغطاء الضغط
٢. مروحة تبريد المحرك (لا يمكن رؤيتها)

٢٦٨ العناية بالمركبة

النقاط التالية تشرح نظام التبريد وكيفية التحقق من محلول التبريد وإضافته عند انخفاضه. راجع ارتفاع درجة حرارة المحرك بصورة مفرطة ٢٧١. عند تعرض المحرك لمشكلة السخونة المفرطة.

ماذا يمكن استخدامه

تحذير ⚠

لا تلمس السخان أو خراطيم الرادياتير، أو غيرها من أجزاء المحرك. يمكن أن تكون ساخنة جدًا ويمكن أن تحترق. لا تقم بتشغيل المحرك في حالة وجود تسرب. يمكن أن يتسرب كل سائل التبريد. يمكن أن يتسبب ذلك في حدوث حريق في المحرك ويمكن أن يعرقل. قم بإصلاح أي تسرب قبل قيادة المركبة.

استخدم نسبة ٥٠/٥٠ من المياه النظيفة الصالحة للشرب ومحلول التبريد DEX-COOL. يتميز هذا المزيج بما يلي:

- يتيح حماية ضد التجمد تحت درجة -٣٧ مئوية (-٣٤ فهرنهايت)، في درجة الحرارة الخارجية.
- يتيح حماية ضد الغليان فوق درجة ١٢٩ مئوية (٢٦٥ فهرنهايت)، في درجة حرارة المحرك.
- يتيح الحماية ضد الصدأ والتآكل.
- لن يُعرض قطع الألمونيوم للتلف.

- يساعد على الحفاظ على درجة حرارة المحرك المناسبة.

تنبيه

لا تستخدم أي شيء آخر غير مزيج من محلول التبريد DEX-COOL الذي يلي معيار جنرال موتورز GMW3420، والماء النقي الصالح للشرب. إن أي شيء آخر يمكن أن يلحق الضرر بنظام تبريد المحرك وبالمركبة، وهذه الأضرار لن يشملها ضمان المركبة.

تجنب التخلص من سائل تبريد المحرك عن طريق طرحه في سلة المهملات، أو سكبته على الأرض، أو في المجاري، أو في مجاري المياه، أو المسطحات المائية. يتعين تغيير محلول التبريد من قبل مركز خدمات معتمد لديه خبرة بالمتطلبات القانونية المتعلقة بالتخلص من محلول التبريد المستعمل. سيساعدك ذلك على حماية البيئة وحماية صحتك.

فحص محلول التبريد

يجب أن تكون المركبة على سطح مستوي عند فحص مستوى محلول التبريد.

من الطبيعي مشاهدة سائل التبريد يتحرك في خط الرجوع في خرطوم التبريد العلوي عند تشغيل المحرك. كما أنه من الطبيعي كذلك رؤية فقاعات تدخل خزان دفع سائل التبريد من خلال الخرطوم الصغير.

تحقق لمعرفة ما إذا أمكن رؤية محلول التبريد في خزان اندفاع محلول التبريد. وإذا كان محلول التبريد داخل خزان اندفاع محلول التبريد يغلي، فلا تقم بأي شيء حتى يبرد.

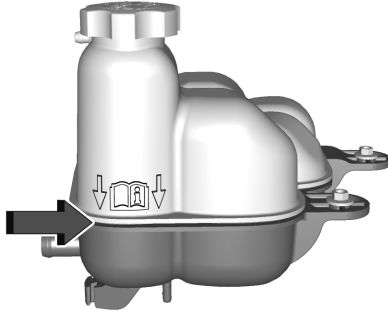

إذا كان سائل التبريد مرتبًا لكن مستواه ليس عند مستوى العلامة المشار إليها أو أعلى منها، فعليك إضافة مزيج من ماء نظيف صالح للشرب مع سائل تبريد DEX-COOL بنسبة ٥٠/٥٠.

٢٦٩ العناية بالمركبة

برودة نظام التبريد، بما في ذلك غطاء ضغط خزان دفع محلول التبريد، قبل أن تفعل ذلك.

محرك I4 سعة ٢ لتر

Automatic Coolant Service Fill Instructions (تعليمات التعبئة الخاصة بالخدمة التلقائية لسائل التبريد)

المركبة مجهزة، بميزة خدمة تساعد في تعبئة الهواء وإزالته من نظام التبريد بعد خدمة المكونات أو عند إضافة سائل التبريد بعد أن يكون منخفضاً للغاية.

لاستخدام ميزة الخدمة:

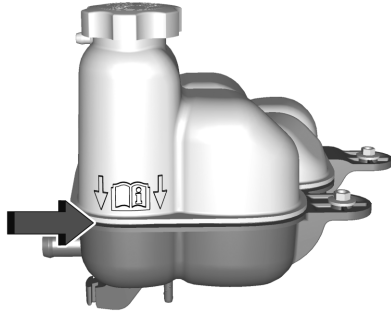

١. باستخدام نظام بارد، أضف سائل التبريد إلى الخط المُشار إليه على خزان التدفق.

⚠ تحذير

البخار والسوائل الغالية من نظام التبريد الساخن هي تحت الضغط. إن تدوير غطاء الضغط، ولو قليلاً، يمكن أن يتسبب بخروجها بسرعة عالية ويمكن أن تحرق. تجنب تدوير الغطاء عندما يكون نظام التبريد ساخناً، بما في ذلك غطاء الضغط. انتظر حتى يبرد نظام التبريد وغطاء الضغط.

تنبيه

إن عدم اتباع الإجراءات المحددة لتعبئة محلول التبريد يمكن أن يسبب زيادة مفرطة في سخونة المحرك ويمكن أن يسبب تلف النظام. إذا كان محلول التبريد غير مرئي في خزان الاندفاع، اتصل بوكيلك.

وإذا لم يُعثر على مشكلة، افحص لمعرفة إذا كان محلول التبريد مرئياً في خزان اندفاع محلول التبريد. أما إذا أمكن رؤية محلول التبريد، ولكن لم يكن مستوى المحلول عند العلامة المشار إليها أو فوقها، يمكنك إضافة مزيج من المياه النظيفة الصالحة للشرب ومحلول تبريد DEX-COOL بمقدار ٥٠/٥٠ في خزان الفائض، ولكن عليك التأكد من

تأكد من برودة نظام التبريد قبل إجراء هذه الخطوة.

في حالة عدم رؤية أي سائل تبريد في خزان اندفاع محلول التبريد، أضف سائل تبريد على النحو التالي:

كيفية إضافة محلول التبريد إلى خزان دفع محلول التبريد

⚠ تحذير

يمكن لمحلول التبريد المنسكب على أجزاء المحرك الساخنة أن يحرق. حيث يحتوي محلول التبريد على مادة الإثيلين جليكول، وسوف تحترق في حال لو كانت أجزاء المحرك ساخنة بما فيه الكفاية.

⚠ تحذير

يمكن أن يغلي الماء العادي، أو بعض السوائل الأخرى كاللكحول مثلاً، في مدة زمنية أقل من المدة الزمنية المستغرقة لغيلان مزيج محلول التبريد المناسب. وبناءً عليه فمن الممكن أن يتعرض المحرك للسخونة الشديدة عند استخدام الماء العادي أو المزيج غير السليم، ولكن لن تظهر رسالة تحذير من الحرارة المفرطة. كما يمكن أن تنشب النيران في المحرك وتعرض أنت والآخرين للحروق.

٢٧٠ العناية بالمركبة

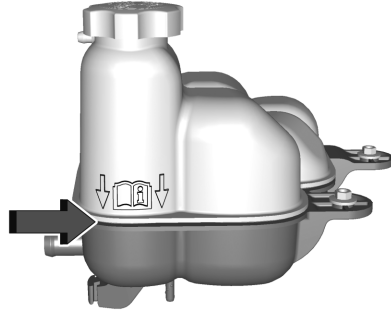

٣. املاً خزان الفاض بالمزيج المناسب حتى العلامة الموضحة.

٤. قم بتشغيل المحرك واتركه يعمل حتى تشعر بأن الخرطوم العلوي للمبرد قد بدأ يسخن، وذلك بعد إزالة غطاء الضغط المثبت على خزان اندفاع محلول التبريد. وعليك بالاحتراس من مروحة تبريد المحرك.

عند ذلك، يمكن أن ينخفض مستوى محلول التبريد داخل الخزان. إذا كان المستوى أقل، أضف المزيد من المزيج المناسب إلى خزان الفاض حتى يصل المستوى إلى العلامة الموضحة.

٥. أعد غطاء الضغط إلى مكانه وأحكم ربطه.

تنبيه

إذا لم يتم تركيب غطاء الضغط بإحكام، قد يحدث فقدان لمحلول التبريد وقد يتعرض المحرك للتلف. ولذا، احرص على أن يكون غطاء الضغط محكماً بصورة صحيحة.

محرك طراز 3.0L V6



١. قم بإزالة غطاء الضغط المثبت على خزان اندفاع محلول التبريد، بعد انخفاض حرارة نظام التبريد والغطاء وخرطوم المبرد العلوي.

أر غطاء الضغط ببطء في عكس اتجاه عقارب الساعة. إذا سمعت صوت صغير، فانتظر إلى أن يتوقف. سيسمح ذلك بخروج الضغط المتبقي خارج خرطوم التفريغ.

٢. استمر في إدارة غطاء الضغط برفق إلى أن تتمكن من نزعها.

٢. استبدال غطاء الضغط الموجود على خزان التدفق.

لتنشيط ميزة الخدمة:

١. قم بتوصيل المركبة بشاحن بطارية.
٢. قم بتشغيل الإشعال. راجع أوضاع الإشعال ١٩٩.
٣. أوقف تشغيل مكيف الهواء.
٤. اضبط فرامل الركن.

٥. اضغط، في نفس الوقت، على دواسة الوقود والفرامل لمدة ثانيتين، ثم حررهما.

٦. تحقق، في نهاية الدورة، من مستوى سائل التبريد في خزان التدفق وأضف سائل التبريد إذا كان ادنى من الخط المشار إليه. أوقف الإشعال، اسمح لوحدة التحكم الإلكتروني (ECM) بالانتقال إلى وضع السكون، دقيقتين تقريباً، وكرر الخطوات من ٢-٦.

استمع إلى تنشيط المضخة وحركة صمامات التحكم أثناء مشاهدة مستوى سائل التبريد في خزان التدفق. في حالة فرغ الخزان، قم بإيقاف تشغيل الإشعال، و قم بإزالة غطاء الضغط بعناية، وأعد الملء إلى الخط المشار إليه، واستبدل غطاء الضغط، وكرر الخطوات من ٢-٦.

ستستمر عملية التعبئة وإزالة الهواء لمدة ١٥ دقيقة تقريباً.

٢٧١ العناية بالمركبة

إذا لم يكن البخار يخرج من غرفة المحرك

إذا ظهر تحذير من ارتفاع درجة حرارة المحرك بصورة مفرطة، مع عدم إمكانية رؤية أي بخار أو سماع صوته، فقد لا تشكل المشكلة خطورة كبيرة. حيث إنه أحياناً قد يسخن المحرك قليلاً في حالات:

- صعود المرتفعات العالية في يوم حار
- توقف المركبة بعد فترة قيادة بسرعة عالية
- تباطؤ المركبة لفترات طويلة في زحمة المرور

إذا ظهر تحذير الحرارة المفرطة مع عدم ظهور أي إشارة لوجود البخار، فعليك بإجراء ما يلي:

١. إيقاف تشغيل تكييف الهواء.
٢. تشغيل السخان على أعلى درجة حرارة وأعلى سرعة مروحة. افتح النوافذ حسب الضرورة.
٣. وإذا كان الوضع آمناً للقيام بذلك، فاركن مركبتك على جانب الطريق، وانقل إلى الوضع (P) (الركن) أو (N) (محايد) واترك المحرك في وضع الدوران المحايد.

بعد ذلك يمكنك التحقق لمعرفة ما إذا كانت مروحة تبريد المحرك تعمل أم لا. فإذا تعرض المحرك للسخونة المفرطة، فينبغي أن تعمل المروحة. وإذا لم تكن تعمل، فأوقف تشغيل المحرك. ثم اصطحب السيارة للصيانة.

تنبيه

لا تقم بتشغيل المحرك في حالة وجود تسرب في نظام تبريد المحرك. يمكن أن يسبب هذا فقدان كل محلول التبريد ويمكن أن يتلف النظام والمركبة. قم بإصلاح أي تسربات على الفور.

إذا كان البخار يخرج من غرفة المحرك

⚠ تحذير

البخار والسوائل الغالية من نظام التبريد الساخن هي تحت الضغط. إن تدوير غطاء الضغط، ولو قليلاً، يمكن أن يتسبب بخروجها بسرعة عالية ويمكن أن تحرك. تجنب تدوير الغطاء عندما يكون نظام التبريد ساخناً، بما في ذلك غطاء الضغط. انتظر حتى يبرد نظام التبريد وغطاء الضغط.

٦. تحقق من المستوى في خزان الفاضل بعد إيقاف تشغيل المحرك وتبريد نظام التبريد. إذا لم يكن سائل التبريد عند المستوى المناسب، فكرر الخطوات من ١-٦. وإذا كان سائل التبريد لا يزال ليس عند المستوى المناسب عندما يبرد النظام مرة أخرى، فراجع وكيلك.

تنبيه

إذا لم يتم تركيب غطاء الضغط بإحكام، قد يحدث فقدان لمحلول التبريد وقد يتعرض المحرك للتلف. ولذا، احرص على أن يكون غطاء الضغط محكماً بصورة صحيحة.

ارتفاع درجة حرارة المحرك بصورة مفرطة

مثبت بالسيارة مؤشر للتحذير من السخونة المفرطة للمحرك.

إذا تم اتخاذ القرار بعدم رفع غطاء المحرك عند ظهور هذه الرسالة، اطلب مساعدة الخدمة على الفور.

إذا تم اتخاذ القرار برفع غطاء المحرك، فتأكد من أن المركبة تقف على سطح مستو.

٢٧٢ العناية بالمركبة

إذا توقفت التحذير من الحرارة المفرطة، فيمكن حينها قيادة السيارة. يمكنك مواصلة قيادة المركبة ببطء لمدة ١٠ دقائق. حافظ على مسافة أمانة بين مركبتك والمركبة التي أمامك. إذا لم يظهر التحذير مجدداً، فواصل القيادة بطريقة عادية وافحص نظام التبريد من حيث الملء والأداء الصحيحين.

أما إذا استمر هذا التحذير في الظهور، فتنحى عن الطريق، وقف، ثم انتظر بالمركبة على الفور.

وفي حال لم تجد أي دليل على وجود البخار، فقم بتعطيل المحرك لمدة ثلاث دقائق، أثناء الانتظار بالمركبة. وينبغي إيقاف المحرك حتى يبرد، في حال استمر التحذير في الظهور.

سائل نظام الغسيل

ماذا يمكن استخدامه

عند الحاجة إلى إضافة سائل غسيل الزجاج الأمامي إلى المركبة تأكد من قراءة تعليمات الاستعمال للشركة المنتجة قبل الاستخدام. إذا كنت ستستخدم المركبة في منطقة تتخفض فيها الحرارة إلى ما دون درجة التجمد فاستخدم سائلاً يوفر الحماية الكافية ضد التجمد.

إضافة سائل الغسيل

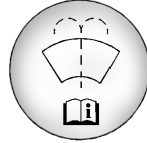

إفتح الغطاء الذي يظهر عليه رمز الغسيل. أضف سائل الغسيل حتى يمتلئ الخزان. راجع نظرة عامة على غرفة المحرك ٢٥٨ للتعرّف على مكان الخزان.

تنبيه

- لا تستخدم سائل الغسيل الذي يحتوي على أي نوعية من الأغطية المضادة للماء. فقد يؤدي هذا الأمر إلى احتكاك شفرات الماسحات أو عدم ثباتها.
- لا تستخدم محلول تبريد المحرك (مادة مقاومة للتجميد) لغسيل الزجاج الأمامي. قد يؤدي هذا إلى إحداث تلف في نظام غسيل الزجاج الأمامي وفي الطلاء.
- لا تخلط الماء مع سائل الغسيل المُعد للاستخدام. حيث يمكن أن يتسبب الماء في تجميد المحلول وإحداث تلف في خزان سائل الغسيل وفي الأجزاء الأخرى لنظام الغسيل.

(تبع)

تنبيه (تبع)

- عند استخدام سائل غسيل مركّز، يجب اتباع تعليمات الشركة المصنّعة بخصوص إضافة الماء.
- إملاً خزان سائل الغسيل إلى ثلاثة أرباعه فقط عندما يكون الطقس شديد البرودة. بحيث تتيح فرصة لتمدد السائل إذا حدث تجمد، مما قد يؤدي إلى تلف الخزان إذا كان ممتلئاً إلى آخره.

الفرامل

يتوفر مع بطانات أفراس الفرامل مؤشرات مُدمجة تصدر تحذيراً عالي النبرة في حالة تآكل بطانات الفرامل وضرورة تغييرها. قد يتم سماع صوت التحذير بصورة متقطعة أو قد يظل صوت التحذير مستمراً أثناء تحرك السيارة، باستثناء عند الضغط على دواسة الفرامل بقوة.

⚠ تحذير

ويعني صوت التحذير من تآكل الفرامل أن الفرامل لن تعمل بشكل جيد في وقت قريب. وقد يؤدي ذلك إلى وقوع اصطدام. عند سماع صوت تحذير تآكل الفرامل، يجب إجراء الخدمة على المركبة.

٢٧٣ العناية بالمركبة

كيفية إعادة ضبط نظام عمر بطانة الفرامل

سيكتشف النظام تلقائيًا متى ينبغي استبدال بطانات الفرامل المهترئة والمستشعرات دون خطورة. عند تشغيل الإشعال بعد تثبيت البطانات الجديدة والمستشعرات، سيتم عرض رسالة. اتبع الأوامر الصوتية لإعادة ضبط النظام.

يمكن أيضًا إعادة ضبط نظام عمر بطانة الفرامل يدويًا:

١. عرض بطانة الفرامل في مركز معلومات السائق. راجع مركز معلومات السائق (DIC) (مستوى القاعدة) ↗ ١٠٥ أو مركز معلومات السائق (DIC) (الطراز المطور) ↗ ١٠٨.
٢. اضغط على البكرة. حدد البطانات الأمامية أو الخلفية حسبما يلزم.
٣. حدد YES "نعم" في رسالة التأكيد. كرر هذه الخطوات بالنسبة للبطانات الموجودة على المحور الآخر إذا كان يلزم استبدالهم أيضًا.

استبدال أجزاء نظام الفرامل

احرص دومًا على استخدام قطع غيار جديدة ومعتمدة لنظام الفرامل. وقد لا تعمل الفرامل بشكل جيد في حالة عدم اتباع هذه الإرشادات. وقد يتغير أداء الفرامل وتختلف النتائج بشكل كبير وذلك في حالة تركيب قطع غيار الفرامل غير الصحيحة أو في حالة التركيب بشكل غير صحيح.

نظام عمر بطانة الفرامل (إذا كانت السيارة مجهزة بذلك)

متى يجب تغيير بطانات الفرامل

يتوافر بهذه المركبة نظام يقوم بتقدير العمر المتبقي لبطانات الفرامل الأمامية والخلفية. يتم عرض عمر بطانة الفرامل في مركز معلومات السائق (DIC)، إلى جانب النسبة المتبقية لكل محور. يلزم إعادة ضبط النظام في كل مرة يتم فيها تغيير بطانات الفرامل.

عندما يحدد النظام ضرورة استبدال بطانات الفرامل، ستظهر رسالة، قد تشمل المسافة المتبقية بالأميال.

ينبغي استبدال بطانات الفرامل دائمًا كمجموعات محور كاملة.

تنبيه

قد يؤدي الاستمرار في القيادة في حالة تآكل بطانات الفرامل إلى تكبدك مبالغ باهظة من أجل إصلاحات الفرامل.

قد تتسبب القيادة في ظروف بيئية معينة أو في مناخ معين في صدور صوت مرتفع من الفرامل عند الضغط عليها لأول مرة أو عند تنظيفها بعد القيام بعدة تطبيقات. ولا يعتبر هذا الأمر مؤشرًا على حدوث عطل في الفرامل.

تُعتبر الصواميل المربوطة بإحكام ضرورية لتفادي تنبؤ الفرامل. عندما يتم إدارة الإطارات، افحص بطانات الفرامل بحثًا عن أي تآكل، واربط صواميل العجلات بصورة متساوية بالتسلسل المناسب لمواصفات العزم. راجع القدرات والمواصفات ↗ ٣٢٦.

ينبغي استبدال بطانات الفرامل كمجموعات محور كاملة.

المسافة التي تقطعها دواسة الفرامل

يمكنك الرجوع إلى وكيلك إذا لم تغد دواسة الفرامل إلى الارتفاع الطبيعي، أو في حالة وجود زيادة كبيرة في المسافة التي تقطعها الدواسة. هذه الأعراض تعتبر مؤشرات على ضرورة إجراء خدمة للفرامل.

كيفية تعطيل نظام عمر بطانة الفرامل

يمكن إيقاف تشغيل نظام عمر بطانة الفرامل. وقد يكون ذلك ضروريًا إذا تم تركيب بطانات الفرامل في عمليات ما بعد البيع دون حساسات الاهتراء. عند إيقاف تشغيل النظام، لن يتم عرض النسب المئوية لعمر بطانة الفرامل الامامية والخلفية. ومع ذلك، لا يزال بإمكان مؤشرات الاهتراء المُدمجة التي تصدر صوتًا تحذيريًا عاليًا عند اهتراء بطانات الفرامل تحديد متى يجب استبدال البطانات. راجع الفرامل ٢٧٢. لإيقاف تشغيل نظام عمر بطانة الفرامل:

١. عرض عمر بطانة الفرامل في مركز معلومات السائق. راجع مركز معلومات السائق (DIC) (مستوى القاعدة) ١٠٥ أو مركز معلومات السائق (DIC) (الطراز المطور) ١٠٨.
٢. حدد DISABLE (تعطيل).

إعادة تشغيل نظام عمر بطانة الفرامل، اتبع الخطوات السابقة ولكن حدد ENABLE (تمكين) في الخطوة ٢.

زيت الفرامل

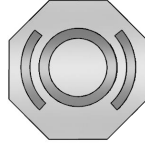

يتم تعبئة خزان أسطوانة الفرامل الرئيسية بزيت الفرامل DOT 4 معتمد من جنرال موتور كما هو موضح على غطاء الخزان. راجع نظرة عامة على غرفة المحرك ٢٥٨ لتحديد موقع الخزان.

فحص سائل الفرامل

يجب أن يكون مستوى سائل الفرامل بين علامتي الحد الأدنى والأقصى على خزان سائل الفرامل مع توقف المركبة في الوضع P (ركن) على سطح مستوي. هناك سبيان فقط يفسران انخفاض مستوى سائل الفرامل في الخزان:

- التآكل الطبيعي لبطانة الفرامل. عندما يتم تركيب بطانات جديدة، سيرتفع مستوى الزيت مرة أخرى.
- حدوث تسرب للسائل في نظام الفرامل الهيدروليكي. قم بإصلاح نظام الفرامل الهيدروليكي. في حال حدوث تسرب في السائل، لن تعمل الفرامل بصورة جيدة.

احرص على التنظيف المستمر لغطاء خزان زيت الفرامل وكذلك المنطقة المحيطة بالغطاء قبل إزالته.

لا تملأ زيت الفرامل حتى النهاية. ولن تساعد عملية إضافة السائل في حل المشكلة في حالة حدوث تسرب. إذا أضيف الزيت في حالة تآكل البطانات فستكون هناك كمية أكبر من اللازم من الزيت عند تركيب البطانات الجديدة. يمكنك إضافة الزيت أو إزالته حسب الضرورة وذلك فقط في حالة إذا ما كان العمل على نظام الفرامل الهيدروليكية.

⚠ تحذير

إذا تم إضافة كمية كبيرة من زيت الفرامل، فإنه قد يمتد إلى المحرك ويشعل إذا كان المحرك ساخنًا إلى حد يسمح بالاشتعال. قد تتعرض للأذى أنت أو من معك، وكذلك قد تتعرض المركبة للتلف. تجنب إضافة زيت الفرامل إلا إذا كان العمل على نظام الفرامل الهيدروليكية.

عندما ينخفض مستوى زيت الفرامل، يضيء تحذير الفرامل. راجع مصباح تحذير نظام الفرامل ٩٩.

العناية بالمركبة ٢٧٥



تحذير ⚠

لا تستخدم ثقاب أو أي من مصادر اللهب بالقرب من بطارية المركبة. وإذا احتجت إلى مزيد من الضوء، فاستخدم مصباح وامض.

لا تُدخن بالقرب من بطارية المركبة.

عند العمل بالقرب من بطارية المركبة، قم بحماية عينيك باستخدام نظارات واقية. ابق الأطفال بعيدًا عن بطاريات المركبة.

البطارية

البطارية الأصلية لا تحتاج لأي صيانة. لا تنزع الغطاء ولا تقم بإضافة أي سوائل.

راجع رقم قطعة الغيار المعروض على بطاقة تسمية البطارية الأصلية وذلك عند الحاجة إلى شراء بطارية جديدة.

تحتوي المركبة على بطارية جهد ١٢ فولت ذات لُوحِي زجاجي ماص (AGM). تركيب بطارية قياسية جهد ١٢ فولت سيؤدي إلى تقليل عمر البطارية ذات الجهد ١٢ فولت.

عند استخدام شاحن بطارية جهد ١٢ فولت مع بطارية AGM جهد ١٢ فولت، يتوافر بعض أجهزة الشحن إعداد خاص ببطارية AGM على الشاحن. إذا توافر هذا الإعداد، استخدمه لتحديد جهد الشحن إلى ١٤,٨ فولت.

لاستبدال البطارية، راجع الوكيل.

بدء/إيقاف النظام

يتوافر بهذا المركبة نظام بدء/إيقاف وذلك لإيقاف المحرك للمساعدة في توفير الوقود. راجع بدء/إيقاف النظام ٣٠١.

يتمص سائل الفرامل الميَاه على مدار الوقت ما يقلل من كفاءة سائل الفرامل. استبدل سائل الفرامل في المدة الزمنية المحددة لتجنب ضعف أداء الفرملة. راجع جدول الصيانة ٣١٥.

ماذا تُضيف

استخدم فقط سائل الفرامل DOT 4 المعتمد من GM من عبوة مغلقة ونظيفة. راجع السوائل وزيوت التشحيم الموصى بها ٣٢١.

تحذير ⚠

إن استخدام سائل فرامل ملوث أو غير مطابق للمواصفات قد يؤدي إلى تلف نظام الفرامل. وقد يؤدي كذلك إلى فقد القدرة على فرملة السيارة مما قد ينتج عنه حوادث خطيرة. استخدم دائمًا زيت الفرامل المعتمد من GM المناسب.

تنبيه

إذا انسكب زيت الفرامل على الأسطح المطلية للمركبة فقد يؤدي إلى تلف تشطيب الطلاء. قم على الفور بغسيل الأسطح المطلية.

⚠ تحذير

تحتوي البطاريات على حامض يمكن أن يحرقك كما تحتوي على غاز قابل للانفجار. يمكن أن تتعرض للإصابة الشديدة في حالة عدم التعامل بحرص.

اتبع الإرشادات بعناية عند العمل بالقرب من البطارية.

تحتوي أقطاب البطارية، وأطرافها، والملحقات الخاصة بها على مكونات الرصاص، والتي يمكن أن تسبب الإصابة بالسرطان وضعف القدرة على الإنجاب. اغسل يديك بعد التعامل مع البطارية.

ركن المركبة

الاستخدام على فترات متباعدة: قم بإزالة الكابل الأسود (-) السالب من البطارية لكي تحافظ على شحنة البطارية.

التخزين طويل الأجل: قم بإزالة الكابل الأسود (-) السالب من البطارية أو يمكنك استخدام trickle charger (شاحن نضيف) للبطارية.

نظام الدفع بجميع العجلات

إذا كانت سيارتك مجهزة بنظام الدفع بجميع العجلات (AWD)، فهذا نظام إضافي يحتاج إلى تشجيع.

صندوق النقل

في ظل ظروف القيادة العادية، لا يتطلب سائل صندوق النقل أي صيانة إلا إذا كان هناك تسرب للسائل أو صوت غير طبيعي. وفي حالة الضرورة، يمكنك صيانة صندوق النقل لدى وكيلك.

فحص آلية فرامل الركن ووضع الفرامل P (الركن)

⚠ تحذير

عند إجراء هذا الفحص، قد تبدأ المركبة في التحرك. قد تتعرض للأذى أنت أو من معك، وقد يحدث تلف للممتلكات. تأكد من وجود مساحة خالية أمام المركبة تحسباً لتحركها. كن على استعداد لاستخدام الفرامل العادية في الحال إذا بدأت المركبة في التحرك.

اركن المركبة على مكان منحدر بصورة مناسبة، مع جعل المركبة مواجهة للانحدار. عند وضع قدمك على الفرامل العادية، قم بتعيين فرامل الركن.

- لكي تفحص قدرة الإمساك لفرامل الركن: في حالة كون المحرك يعمل وذراع جهاز نقل الحركة على الوضع N (محايد) قم بإزالة قدمك ببطء من على دواسة الفرامل العادية. استمر في ذلك حتى تكون المركبة متوقفة فقط بواسطة فرامل الركن.
- لفحص قدرة إمساك آلية فرامل P (الركن): أثناء تشغيل المحرك قم بالتغيير إلى وضع فرامل P (الركن). ثم حرر فرامل الركن ثم الفرامل العادية.

اتصل بوكيلك إذا كانت الخدمة مطلوبة.

استبدال شفرة الماسحات

لا بد أن يتم فحص شفرة ماسحات الزجاج الأمامي لاحتمال تعرضها للكسر أو التآكل.

وكذلك من الجيد تنظيف مجموعة شفرة ماسحة الزجاج أو استبدالها على فترات منتظمة أو حال تعرضها للتآكل. لمعرفة الطول والنوع المناسبين لشفرة ماسحة الزجاج الأمامي، راجع قطع الغيار ٤٦ ٣٢٢.

٢٧٧ العناية بالمركبة

أنظمة مساعدة السائق

إذا كان الزجاج الأمامي يحتاج إلى استبدال، وتم تجهيز المركبة بحساس كاميرا أمامية لأنظمة مساعدة السائق، يُنصح باستبدال الزجاج الأمامي عن طريق جنرال موتورز. يجب تثبيت الزجاج الأمامي البديل وفقاً لمواصفات جنرال موتورز من أجل المحاذاة المناسبة. إذا لم يكن كذلك، قد لا تعمل هذه الأنظمة بشكل صحيح، أو قد تعرض رسائلك، أو قد لا تعمل على الإطلاق. راجع الوكيل الخاص بك لاستبدال المناسب للزجاج الأمامي.

الزجاج الأمامي الصوتي

المركبة مزودة بزجاج أمامي صوتي. إذا احتجت لاستبدال الزجاج الأمامي لسبب ما فتأكد من حصولك على زجاج أمامي صوتي، وذلك للاستفادة من المزايا التي يوفرها الزجاج الأمامي الصوتي.

٢. ارفع المزلاج الموجود في وسط شفرة الماسحة وهو مكان اتصال ذراعي الماسحة.

٣. بينما يكون المزلاج مفتوحاً، اسحب ريشة الماسحة للأسفل باتجاه الزجاج الأمامي وبمسافة كافية لتحريرها من نهاية ذراع الماسحة المعقوفة.

٤. أزل شفرة الماسحة.

٥. اعكس الخطوات ١-٣ لاستبدال ريش الماسحات.

استبدال الزجاج الأمامي

نظام HUD

الزجاج الأمامي هو جزء من نظام HUD. إذا كان الزجاج الأمامي يحتاج إلى استبدال، فإنه يوصى بتركيب زجاج بديل من GM. يجب تثبيت الزجاج الأمامي البديل وفقاً لمواصفات جنرال موتورز من أجل المحاذاة المناسبة. وإذا لم يكن كذلك، فقد تبدو صورة نظام HUD خارج التركيز.

تنبيه

قد يتعرض الزجاج الأمامي للتلف في حال ملامسة ذراع الماسحة له في ظل عدم وجود ريشة الماسحة. لن يسري ضمان المركبة على أية أضرار تتعرض لها. لا تدع ذراع الماسحة يلمس الزجاج الأمامي.

لاستبدال مجموعة شفرة الماسحة:

١. اسحب مجموعة ماسحة الزجاج بعيداً عن الزجاج الأمامي. المسافة التي يتحرك فيها ذراع الماسحة جهة الراكب محدودة.

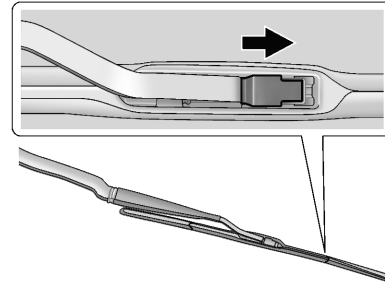

٢٧٨ العناية بالمركبة

دعامة (دعامات) الغاز

السيارة مجهزة بدعامة (دعامات) الغاز للمساعدة في رفع وفتح نظام غطاء المحرك/صندوق الأمتعة/باب المؤخرة في وضع الفتح الكامل.

تحذير ⚠

إذا سقطت دعامات الغاز التي تحافظ على فتح غطاء محرك، وصندوق الأمتعة، و/أو باب المؤخرة، يمكن أن تصاب أنت أو الآخرون بإصابات خطيرة. خذ المركبة إلى وكيلك للحصول على الخدمة على الفور. افحص بالبصر دعامات الغاز وبشكل دوري بشأن وجود علامات التبلل، أو الشقوق، أو غيرها من الأضرار. افحص للتأكد من أن غطاء المحرك/صندوق الأمتعة/باب المؤخرة مفتوح بما يكفي من القوة. إذا فشلت الدعامة في إمساك غطاء المحرك/صندوق الأمتعة/باب المؤخرة، لا تقم بالتشغيل. ثم اصطحب السيارة للصيانة.

تنبيه

لا تستخدم الأشرطة و لا تقم بتعليق أي أشياء على دعامات الغاز. لا تقم أيضًا بالدفع إلى الأسفل أو السحب على دعامات الغاز. قد يؤدي هذا إلى تضرر المركبة.

راجع جدول الصيانة ⚡ ٣١٥.

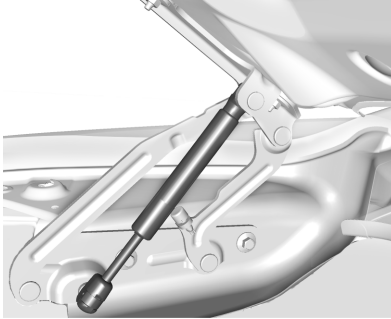

صندوق السيارة الخلفي

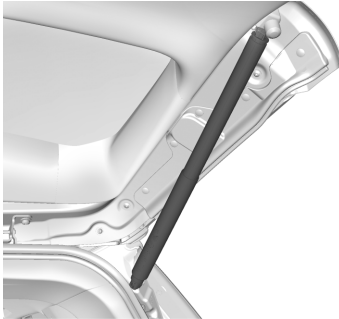

باب المؤخرة



غطاء المحرك

٢٧٩ العناية بالمركبة

في حال وجود مشكلة على الطريق وتحتاج لاستبدال أحد المصهرات، فيمكن استعارة مصهر من نفس القوة الأميرية. اختر إحدى الميزات الموجودة التي لا تحتاج إلى استخدامهما في المركبة واستبدله في أسرع وقت ممكن.

كابلات المصابيح الرئيسية

قد يتسبب الحمل الكهربائي الزائد في إضاءة المصابيح وإطفائها، أو في بعض الحالات قد لا تعمل المصابيح. افحص كابلات المصابيح الرئيسية فوراً إذا أضاءت وانطفأت بشكل تلقائي أو إذا انطفأت وبقيت كذلك.

مسطحات الزجاج الأمامي

في حالة سخونة المفرطة لمحرك الماسحة بسبب كثافة الجليد أو الثلج فستتوقف مسطحات الزجاج الأمامي عن العمل. تتوفر وظيفة المسح فوراً بعد ضبط مفتاح المسح على وضع إيقاف التشغيل ثم إعادة تشغيله مرة أخرى.

النظام الكهربائي

الحمل الزائد على النظام الكهربائي

هذه المركبة مزودة بمصهرات وكذلك قواطع للدائرة لكي تحميها من الحمل الزائد على النظام الكهربائي.

عندما يكون الحمل الكهربائي ثقيلًا جداً، يتم فتح قاطع الدائرة، مما يحمي الدائرة حتى تتم إزالة حالة التيار الزائد. هذا يقلل بشكل كبير من إمكانية زيادة الحمل في الدائرة الكهربائية ويقلل أيضاً من إمكانية حدوث حريق بسبب المشكلات الكهربائية.

تعمل المصاهر وقاطعات الدارة الكهربائية على حماية الأجهزة الكهربائية في المركبة.

استبدل المصهر الكهربائي المنفوخ أو المفتوح واستخدام آخر جديداً مطابقاً له في الحجم والتصنيف.

توجيه المصابيح الأمامية

توجيه المصباح الأمامي

لقد تم ضبط مدى تصويب المصابيح الرئيسية مسبقاً وينبغي ألا تحتاج لمزيد من الضبط. ومع ذلك، في حال تعرضت المركبة إلى تلف نتيجة حادث، قد يتأثر مدى تصويب المصابيح الرئيسية. وفي حالة وجود ضرورة لضبط المصابيح الرئيسية، راجع الوكيل.

استبدال اللمبة

إضاءة مصابيح LED

هذه السيارة مزودة بصمامات ثنائية باعثة للضوء. اتصل بالوكيل لاستبدال أي مجموعة إضاءة من النوع LED.

٢٨٠ العناية بالمركبة

المصهرات وقواطع الدائرة

دوائر الأسلاك في المركبة قد تم توفير الحماية لها من الدوائر القصيرة عن طريق مجموعة من المصهرات وقواطع الدوائر. هذا يقلل بشكل كبير إمكانية التلف الناتجة عن المشكلات الكهربائية.

⚠ خطر

المصاهر وقاطعات الدارة الكهربائية عليها علامات تدل على قيمة الأمبير المحددة عند بها. لا تتجاوز قيمة الأمبير المحددة عند استبدال المصاهر وقاطعات الدارة الكهربائية. إن استخدام قيمة أكبر للمصاهر أو قاطعات الدارة الكهربائية يمكن أن يؤدي إلى اندلاع حريق في المركبة. وقد تتعرض أنت أو الآخرون لإصابة بالغة أو الوفاة.

⚠ تحذير

من الخطر تركيب أو استخدام المصهرات الكهربائية التي لا تتطابق مواصفات المصهرات الكهربائية الأصلية لجنرال موتورز. قد تفشل المصهرات الكهربائية وتتسبب في حدوث حريق. قد تتعرض أنت أو من معك للإصابة أو الموت، وكذلك قد تتعرض المركبة للتلف.

راجع الملحقات والتعديلات ↗ ٢٥٦
ومعلومات عامة ↗ ٢٥٦.

لفحص أحد المصهرات، انظر إلى المجموعة الفضية الموجودة داخل المصهر. إذا كانت المجموعة الفضية الداخلية مكسورة أو ذائبة، فيجب تغيير المصهر. تأكد من استبدال المصهر التالف واستخدام آخر جديد مطابق له في الحجم والتصنيف.

يمكن الاستعانة مؤقتاً بمصهر مطابق من حيث قوة الأمبير وذلك من أي مكان آخر في حالة فساد المصهر. استبدل المصهر بأسرع ما يمكن.

للحيلولة دون السخونة المفرطة لمحرك الماسحة، يمكن أن يتم إبطاء المساحات عندما يكون الزجاج الأمامي جافاً لمدة طويلة من الوقت. إذا تجاوزت مدة تشغيل المساحات أكثر من ١٠ دقائق على التشغيل الجاف أو في حالة انخفاض نسبة الرطوبة، فقد تتحول المساحات إلى العمل بالنظام المتقطع وتظل تعمل كذلك. وعند اكتشاف زيادة في نسبة الرطوبة على الزجاج الأمامي ستعود المساحات للعمل بالسرعة التي حددها المشغل من قبل.

على الرغم من أنه قد تم توفير الحماية للدارات من أضرار الحمل الزائد للطاقة الكهربائية، إلا أن الحمل الزائد بسبب الثلوج الكثيفة أو الجليد يمكن أن يتسبب في تلف وصلة المساحات. نظف الجليد الثقيل والثلوج بشكل دائم من على الزجاج الأمامي قبل استخدام المساحات.

إذا كان زيادة الحمل نتيجة لمشكلة كهربائية وليس بسبب الجليد أو الثلج، فتأكد من إصلاح هذه المشكلة.

٢٨١ العناية بالمركبة

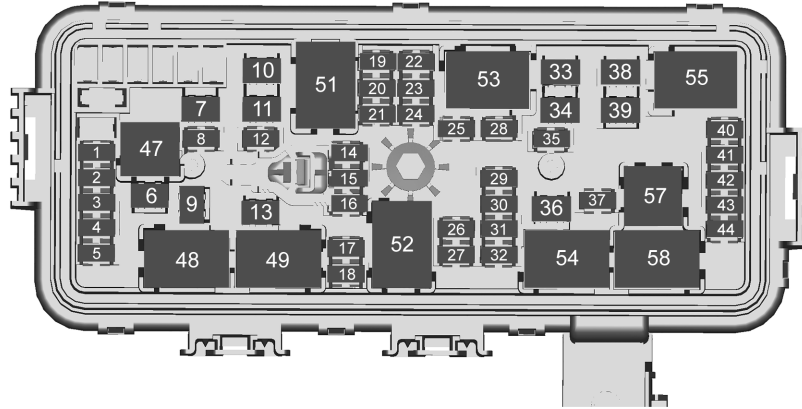

المصهرات	الاستخدام	المصهرات	الاستخدام
١	-	١	مستشعر أمامي للرادار طويل المدى
٢	وحدة التحكم الإلكتروني في الفرامل	٢	مصابيح التشغيل النهاري/الركن
٣	مضخة الغسيل	٣	وحدة الإنارة الخارجية ٤
٤	-	٤	وحدة الإنارة الخارجية ٧
٥	-	٥	مستوى المصباح الرئيسي
٦	-	٦	-
٧	-	٧	-
٨	-	٨	-
٩	-	٩	-
١٠	-	١٠	-
١١	-	١١	-
١٢	البوق	١٢	-

صندوق مصاهر حجيرة المحرك

يوجد صندوق مصاهر حجيرة المحرك في
جانب السائق بحجرة المحرك.

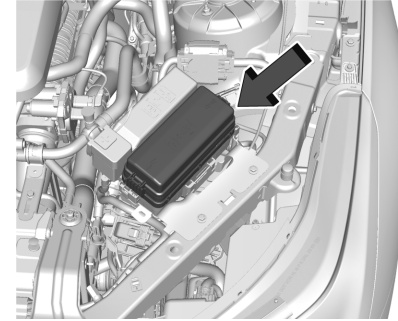

ارفع غطاء مجموعة المصهرات للوصول إلى
المصهرات.

قد لا تكون المركبة مزودة بكل المصهرات
والمرحلات المبينة.

تنبيه

قد يتسبب سكب أي سائل على المكونات
الكهربائية في المركبة في إتلافها. احرص
على تغطية أية مكونات كهربائية.

٢٨٢ العناية بالمركبة

المصهرات	الاستخدام	المصهرات	الاستخدام	المرحلات	الاستخدام
١٣	الماسحة الأمامية	٢٩	مضخة زيت المساعدة	٤٧	-
١٤	وحدة الإنارة الخارجية ٦		لناقل الحركة/القفل	٤٨	سرعة الماسحة الأمامية
١٥	وحدة الإنارة الخارجية ١	٣٠	العكسي لناقل الحركة	٤٩	التحكم بالماسحة الأمامية
١٦	وحدة الإنارة الخارجية ٥	٣١	الانبعاثات ١	٥١	-
١٧	وحدة الإنارة الخارجية ٣	٣٢	الانبعاثات ٢	٥٢	وحدة التحكم بالمحرك
١٨	الغالق الهوائي	٣٣	الملف اللولبي لجهاز بدء التشغيل	٥٣	الملف اللولبي لجهاز بدء التشغيل
١٩	-	-	-	٥٤	بينون بادئ الحركة
٢٠	-	٣٤	-	٥٥	-
٢١	نظام المفتاح الافتراضي / وحدة جرس الطاقة	٣٥	-	٥٧	قابض التيار المتناوب
٢٢	وحدة التحكم بالمحرك	٣٦	بينون بادئ الحركة	٥٨	-
٢٣	وحدة التحكم في ناقل الحركة/القفل العكسي لناقل الحركة	٣٧	قابض التيار المتناوب		
٢٤	تركيب المحرك النشط	٣٨	-		
٢٥	-	٣٩	-		
٢٦	وحدة التحكم بالمحرك	٤٠	-		
٢٧	الحواقن/الإشعال ٢	٤١	-		
٢٨	مبرد الهواء المشحون	٤٢	مضخة المياه		
		٤٣	-		
		٤٤	-		

٢٨٣ العناية بالمركية

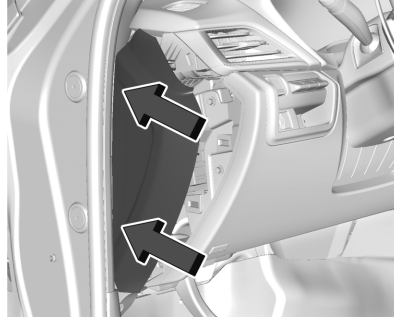

لثبيت الغطاء النهائي، أدخل اللسان في نهاية الغطاء داخل الفتحة في لوحة الأجهزة عند النقاط الموضحة. قم بمحاذاة المشابك مع الفتحات في لوحة الأجهزة ثم اضغط على الغطاء في مكانه.

قد لا تكون المركية مزودة بكل المصهرات والمرحلات المبيّنة.

مجموعة مصهرات لوحة أجهزة القياس

صندوق مصاهر لوحة العدادات يوجد في نهاية جانب السائق ضمن لوحة العدادات.

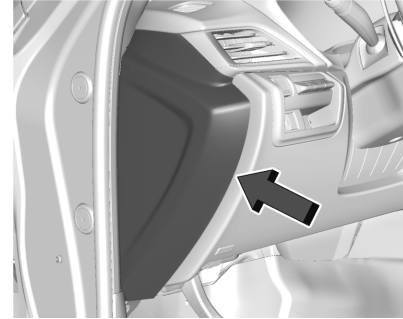

للوصول إلى المصهرات، أزل اللوحة باستخدام أداة بلاستيكية لإزاحة كل مشبك، بدءًا من النقطة المعروضة.

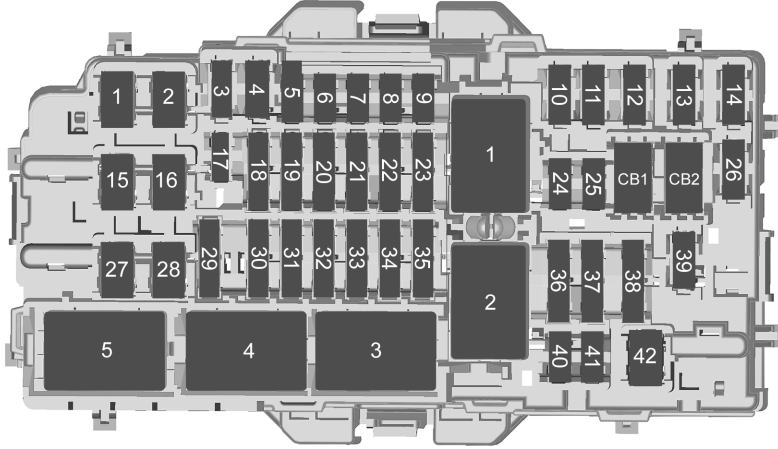

المصهرات	الاستخدام	المصهرات	الاستخدام
١	-	١	مؤين جودة الهواء
٢	منفاخ نظام تدفئة وتهوية وتكييف الهواء	٢	تدفئة عجلة القيادة
٣	-	٣	-
٤	-	٤	قفل عمود التوجيه الإلكتروني ١
٥	نظام منع السرقة/الأداة العامة لفتح باب الجراج	٥	-
٦	-	٦	-
٧	-	٧	المصهرات
٨	-	٨	٧
٩	-	٩	٨
١٠	-	١٠	٩
١١	-	١١	١٠
١٢	-	١٢	١١
١٣	-	١٣	١٢

٢٨٥ العناية بالمركبة

المصهرات	الاستخدام	المصهرات	الاستخدام	المصهرات
١٤	-	٢٨	-	وحدة التحكم في الجسم ٤
١٥	-	٢٩	-	
١٦	-	٣٠	-	
١٧	-	٣١	-	قواطع الدائرة
١٨	-	٣٢	-	مخرج المدخل الإضافي للطاقة ١
١٩	-	٣٣	-	مخرج المدخل الإضافي للطاقة ٢
٢٠	-	٣٤	-	
٢١	-	٣٥	-	
٢٢	-	٣٦	-	
٢٣	-	٣٧	-	
٢٤	-	٣٨	-	
٢٥	USB	٣٩	-	
٢٦	-	٤٠	-	
٢٧	-	٤١	-	

٢٨٦ العناية بالمركبة

كتلة منصهرات الحجر الخلفية



يوجد صندوق المصاهر بحجيرة الأمتعة خلف الغطاء في جانب السائق من الحجيرة الخلفية.

قد لا تكون المركبة مزودة بكل المصهرات والمرحلات والميزات الميينة.



المصهرات	الاستخدام
٣	مقعد السائق المزود بنظام تدفئة
٤	وحدة منطقة خزان الوقود
٥	-
٦	-
٧	-
٨	-
٩	-
١٠	حزام المقعد الآلي للراكب
١١	ملف تنفيس العلبة
١٢	فتحة السقف
١٣	-
١٤	-
١٥	مقد الراكب المزود بنظام تدفئة
١٦	-
١٧	التحكم الإلكتروني في التعليق
١٨	-

المصهرات	الاستخدام
١	مشغل الوظائف عن بعد
٢	-

٢٨٧ العناية بالمركبة

المصهرات	الاستخدام	المصهرات	الاستخدام	المصهرات	الاستخدام
٤٥	نظام Onstar	٣١	محول تيار مستمر إلى تيار مستمر 1	١٩	حزام المقعد الآلي للسائق
٤٦	-	٣٢	التحكم الإلكتروني في صندوق النقل	٢٠	مزيل الضباب الخلفي
٤٧	-	٣٣	وحدة البوابة المركزية/ تنبيه المنطقة العمياء الجانبية	٢١	محول تيار مستمر إلى تيار مستمر 2
٤٨	-	٣٤	وحدة معالجة الفيديو	٢٢	مفتاح قفل الباب والنافذة الآلي بجانب السائق
٤٩	-	٣٥	تحرير إقفال حر اليدين	٢٣	وحدة حساب الكائن الخارجي/وحدة الكاميرا الأمامية/الترجمة عالية الدقة/الرادار قصير المدى
٥٠	مقعد السائق	٣٦	وحدة الإنارة الخارجية ٢	٢٤	مفتاح قفل الباب والنافذة بجانب الراكب
٥١	النافذة الأمامية اليسرى / الخلفية اليسرى	٣٧	وحدة ذاكرة مقعد الراكب	٢٥	-
٥٢	مقعد الراكب	٣٨	-	٢٦	مضخم (سلسلة V)
٥٣	الاستخدام	٣٩	النافذة الأمامية اليمنى / الخلفية اليمنى	٢٧	وحدة التحكم الخلفية للقيادة
٥٤	-	٤٠	-	٢٨	-
٥٥	تشغيل	٤١	-	٢٩	-
		٤٢	مكبر الصوت	٣٠	-
		٤٣	وحدة نظام مساعد الركن		
		٤٤	وحدة ذاكرة مقعد السائق		

العجلات والإطارات

إطارات

تم تجهيز كل مركبة جديدة من GM بإطارات ذات جودة عالية تم تصنيعها من قبل شركة رائدة في تصنيع الإطارات. راجع كتيب الضمان للحصول على معلومات بشأن ضمان الإطارات وأماكن الحصول على الخدمة. لمزيد من المعلومات يمكنك الرجوع إلى الشركة المصنعة للإطارات.

⚠ تحذير

- الإطارات التي لا يتم صيانتها بشكل جيد أو التي يتم استخدامها بصورة غير مناسبة، تعتبر من مصادر الخطر.
- زيادة التحميل على الإطارات يمكن أن يتسبب في زيادة الحرارة كنتيجة للحمل الزائد. ويمكن أن يقع انفجار أو حادث تصادم عنيف. راجع حدود حمولة المركبة < ١٩٥.
- تشكل الإطارات غير المنفوخة بشكل جيد الخطر نفسه الذي تشكله الإطارات المنفوخة أكثر من (تبع)

تحذير (تبع)

اللازم. وقد يتسبب الاصطدام الناتج عن ذلك بحدوث إصابة خطيرة. افحص جميع الإطارات بشكل منتظم لكي تحصل على الضغط المناسب. و تجدر الإشارة إلى أنه يجب فحص ضغط الإطارات عندما تكون الإطارات باردة.

• تزداد احتمالية تمزق الإطارات المنفوخة بصورة أكثر من اللازم أو تعرضها للثقب أو الانفجار في حال حدوث تصادم مفاجئ، مثلما يحدث عندما ترتطم المركبة بأية حفرة في الطريق. حافظ على ضغط الإطارات دائماً عند مستوى الضغط الموصى به.

- الإطارات المهترئة أو القديمة قد تسبب حادثاً. إذا كانت أسطح الإطارات مهترئة فاستبدلها.
- استبدل أي إطار تعرض لضرب بسبب الارتطامات في الحفر أو حواف الرصيف إلخ.

(تبع)

تحذير (يتبع)

- الإطارات التي لم يتم تصليحها بشكل مناسب قد تسبب حادثاً. يجب ألا يقوم بعملية تصليح الإطارات واستبدالها وفكها وتركيبها إلا وكليك أو مركز خدمة الإطارات المعتمد.
- لا تقم بتدوير الإطارات أكثر من ٥٦ كم/ساعة (٣٥ ميل بالساعة) على السطوح الزلقة كالتلج والطين والجليد وغيرها. قد يؤدي التدوير الزائد إلى انفجار الإطارات.

راجع ضغط الإطارات في عملية القيادة عالية السرعة < ٢٩٢ للتعرف على معلومات عن كيفية ضبط ضغط الإطارات للقيادة بسرعة كبيرة.

إطارات تصلح لكل المواسم

قد تأتي هذه السيارة مزودة بإطارات تصلح لكل المواسم. وقد صممت هذه الإطارات لتوفير أداء جيد عمومًا على معظم أسطح الطرق وفي غالبية الأحوال الجوية. يوجد رمز مواصفات لأداء الإطار (TPC) على جوانب إطارات التركيب الأصلية المصممة لتتوافق مع معايير أداء إطارات شركة جنرال موتورز. ويمكن التعرف على إطارات المعدات

٢٨٩ العناية بالمركبة



تحذير

أثناء القيادة باستخدام الإطارات الاحتياطية عند ضغط نفخ منخفض، تجنب التوقف المفاجئ أو المناورات الحادة حيث سيتم تقليل إمكانيات التعامل مع الإطارات. قد تتسبب القيادة بسرعة كبيرة في فقدان السيطرة ومن ثم إصابتك أنت أو الآخرين. لا تقم بقيادة السيارة بسرعة تزيد عن ٨٠ كم/سا (٥٠ ميلاً في الساعة) حيث يعمل الإطار بضغط منخفض. قد يحذر وتفقد ضغط الإطار في أقرب فرصة ممكنة.

يمكن القيادة بالإطارات الاحتياطية حتى ٨٠ كم (٥٠ ميلاً) بسرعات تقل عن ٨٠ كم/سا (٥٠ ميلاً في الساعة) بعد حدوث انخفاض لضغط نفخ الإطار. إذا أصبح أحد الإطارات فارغاً، فلا حاجة إلى التوقف على جانب الطريق لتغييره. سيتمدد مدى القيادة المحتمل بعد انخفاض الضغط، وذلك استناداً إلى حمولة المركبة وظروف القيادة. تواصل بأسرع وقت ممكن مع وكيل جنرال موتورز مرخص أو منشأة خدمات صيانة الاطارات القابلة للسير وهي فارغة لفحص الاطار أو تصليحه أو استبداله.

عند القيادة بإطار فارغ قابل للسير عليه وهو فارغ، تجنب الحفر ومخاطر الطريق الأخرى التي قد تتسبب في تلف الإطار و/أو العجلة

الإطارات الشتوية. بعد التغيير إلى إطارات الشتاء، كن حذراً بخصوص التغييرات التي تطرأ على التحكم في المركبة والفرامل.

في حالة استخدام إطارات الشتاء:

- استخدم إطارات تحمل العلامة التجارية نفسها مع الحرص على تطابق نوعية المداس على كل العجلات الأربع.
- لا تستخدم إلا إطارات ذات طيات من النوع الشعاعي فقط، والتي تتطابق مع إطارات التركيب الأصلية في الحجم، ومدى الحمولة، ومعدل السرعة.

لكن قد لا تتوافر الإطارات الشتوية التي تتطابق مع معدل سرعة إطارات التركيب الأصلية الخاصة بك، وذلك بالنسبة لإطارات (H و V و W و Y و ZR) ذات السرعة المصنفة. إذا تم اختيار إطارات شتاء ذات معدل سرعة أقل، فينبغي عليك دومًا ألا تتجاوز الحد الأقصى لسرعة تلك الإطارات.

الإطارات القابلة للسير وهي فارغة

عندما تكون هذه السيارة جديدة، فقد تحتوي على إطارات احتياطية. لا يوجد إطار احتياطي، ولا معدات تغيير الإطار ولا مكان لتخزين الإطار في المركبة.

الأصلية التي تصلح لكل المواسم بواسطة الحرفين الأخيرين من رمز TPC هذا، وهما "MS".

ننصحك بتركيب إطارات الشتاء بالسيارة إذا كنت تتوقع القيادة على طرق مغطاة بالثلوج أو الجليد بشكل متكرر. توفر الإطارات التي تصلح لكل المواسم أداءً مناسباً في ظل معظم ظروف القيادة في فصل الشتاء، لكنها قد لا توفر المستوى ذاته من الجر أو الأداء مثل إطارات الشتاء عند القيادة على طرق مغطاة بالثلوج أو الجليد. راجع إطارات الشتاء ⇨ ٢٨٩.

إطارات الشتاء

لم يتم تجهيز هذه السيارة، في الأصل، بإطارات الشتاء. تم تصميم إطارات الشتاء لتوفير قوة جر أكبر أثناء القيادة على الطرق المغطاة بالثلوج والجليد. ننصحك بتركيب إطارات الشتاء بالسيارة إذا كنت تتوقع القيادة على طرق مغطاة بالثلوج أو الجليد بشكل متكرر. يمكنك الرجوع إلى الوكيل لمزيد من التفاصيل عن توفر إطارات الشتاء والاختيار الأنسب للإطارات. راجع كذلك، شراء إطارات جديدة ⇨ ٢٩٨.

يؤدي استخدام الإطارات الشتوية على الطرق الجافة إلى انخفاض في قوة الجر وارتفاع في درجة الضوضاء بالإضافة إلى أن القيادة على الطرق الجافة يقلل من عمر

٢٩٠ العناية بالمركبة

بشكل يصعب إصلاحه. عند تلف الإطار أو القيادة لمسافة ما باستخدام الإطار الفارغ، ينبغي فحصه لدى وكيل صيانة معتمد للإطارات الاحتياطية لتحديد ما إذا كان من الممكن إصلاح الإطار أم أنه يحتاج إلى الاستبدال. للحفاظ على ميزة إمكانية القيادة على الإطارات وهي فارغة، ينبغي استبدال الإطارات بأخرى تتمتع بذات الخاصية.

لتحديد موقع أقرب وكيل GM أو منشأة لخدمة الإطارات الاحتياطية، اتصل بمساعدة العملاء.

إطارات ذاتية الالتئام

قد تحتوي هذه المركبة على إطارات ذاتية الالتئام. تحتوي هذه الإطارات على مادة بداخلها يمكنها سد الثقب من مخاطر الطرق الشائعة، مثل المسامير والبراغي، في منطقة المداس. وقد يفقد الإطار ضغط الهواء في حالة تلف الجدار الجانبي أو إذا كان الثقب الموجود في السطح الخارجي كبيرًا جدًا. وفي حالة إشارة نظام مراقبه ضغط الهواء في الإطارات إلى انخفاض ضغط الإطارات، إحص الإطارات للتحقق من عدم وجود أي أضرار بها وانفخها وفقًا للضغط الموصى به. وفي حالة تعذر احتفاظ الإطار بالضغط الموصى به، يرجى الاتصال بأقرب مرفق صيانة معتمد من شركة جنرال موتورز على الفور للفحص والإطار وإصلاحه أو استبداله.

ولتحديد موقع أقرب مرفق صيانة معتمد من جنرال موتورز، يرجى الاتصال بخدمة دعم العملاء التي توفرها شركة جنرال موتورز.

تنبيه

تجنب قيادة المركبة والإطار ذاتي الالتئام فارغًا حيث قد يؤدي ذلك إلى تلفه. وتأكد من نفخ الإطار وفقًا للضغط الموصى به أو إصلاحه أو استبداله فورًا.

وعند الحاجة إلى استبدال الإطار، استبدله بإطار ذاتي الالتئام لأن المركبة لا تأتي مزودة بإطارات احتياطي أو المعدات اللازمة لتغيير الإطارات.

الإطارات ذات المقطع المنخفض

إذا كانت المركبة تحتوي على إطارات مقاس 245/45R18 96V أو 245/40R19 94V أو 245/40ZR19 94Y، يتم تصنيفها على أنها إطارات قصيرة الجانب.

تنبيه

وتكون الإطارات قصيرة الجانب أكثر عرضة للتلف بسبب مخاطر الطريق أو الارتطام بحافة الرصيف بصورة أكثر من الإطارات ذات الجوانب القياسية. كما

(تتبع)

تنبيه (تتبع)

يمكن أن تتعرض الإطارات وأو العجلات للتلف عند التعرض لمخاطر الطريق كالحفر، أو الأشياء الحادة المدببة، أو عند ارتطامها بحافة الرصيف. ولا يغطي الضمان هذا النوع من التلفيات. وعليه، فينبغي إبقاء مجموعة الإطارات عند ضغط نفخ مناسب وتحاشي، قدر الإمكان، الارتطام بحافة الرصيف والحفر، وغيرها من مخاطر الطريق.

إطارات الصيف

الإطارات الصيفية عالية الأداء

قد تأتي هذه المركبة مزودة بإطارات 245/40ZR19 94Y إطارات صيفية عالية الأداء. وتتميز هذه الإطارات بوجود مداس خاص ومركب، يعدا الأمتل للوصول إلى أقصى أداء على الطرق الجافة والرطبة. ومن شأن هذا المداس الخاص والمركب خفض الأداء في الأجواء الباردة، وعلى الطرق المغطاة بالجليد والثلوج. ننصح بتركيب إطارات الشتاء بالسيارة في حالة توقع القيادة بشكل متكرر في درجات حرارة أقل من ٥ مئوية (٤٠ فهرنهايت) تقريبًا أو على طرق مغطاة بالثلوج أو الجليد. راجع إطارات الشتاء ٢٨٩.

٢٩١ العناية بالمركبة

يوضح ملصق معلومات الإطارات والحمولة على المركبة إطارات المعدات الأصلية ومعدلات ضغط النفخ الصحيحة للإطارات الباردة. يكون الضغط الموصى به هو الحد الأدنى لضغط الهواء المطلوب لدعم سعة الحمل القصوى للمركبة. راجع حدود حمولة المركبة ١٩٥.

ويؤثر مدى تحميل المركبة على التحكم فيها والراحة أثناء ركوبها. كما يجب ألا يتم تحميلها وزناً أكبر مما هو مخصص لها.

متى يتم الفحص

افحص ضغط الإطارات مرة أو أكثر كل شهر.

كيف يتم الفحص

ينبغي استخدام نوعية جيدة من أجهزة القياس الصغيرة (التي يمكن حملها بالجيب) وذلك لفحص ضغط الهواء في الإطارات. وجدير بالذكر أنه لا يمكن تحديد ضغط النفخ المناسب بمجرد النظر للإطارات. تحقق من ضغط النفخ بالإطارات عندما تكون باردة، وهذا يعني أنه لم تتم

⚠ تحذير

لا يعد أي من ضغط النفخ المنخفض أو ضغط النفخ الزائد عن الحد شيئاً جيداً. حيث يمكن أن تتسبب الإطارات ذات ضغط النفخ المنخفض، أو الإطارات التي لا يكون الهواء بداخلها كافياً فيما يلي:

- الحمل الزائد على الإطارات والسخونة الزائدة للذان قد يؤديان إلى انفجار الإطارات.
- التآكل السريع أو غير المنتظم.
- التماسك الضعيف.
- زيادة استهلاك الوقود.

كما يمكن أن تتسبب الإطارات ذات ضغط النفخ الزائد عن الحد، أو الإطارات التي يكون الهواء بداخلها زائداً عن الحد فيما يلي:

- التآكل غير العادي.
- التماسك الضعيف.
- التماسك الضعيف.
- التلغيمات التي يمكن تفاديها من جزاء مخاطر الطريق.

تنبيه

الإطارات الصيفية عالية الأداء تتميز بمركبات مطاطية تفقد المرونة وقد تظهر تشققات سطحية بنطاق المداس في ظل درجات الحرارة الأقل من ٧- مئوية (٢٠ فهرنهايت). قم دائماً بتخزين الإطارات الصيفية عالية الأداء في مكان مغلق وفي درجات حرارة أعلى من ٧- مئوية (٢٠ فهرنهايت) في حالة عدم استخدامها. إذا كانت الإطارات عرضة لدرجات حرارة تبلغ ٧- مئوية (٢٠ فهرنهايت) أو أقل، فقم بتدفئتها في مكان مغلق حتى ٥ مئوية (٤٠ فهرنهايت) لمدة ٢٤ ساعة أو أكثر قبل تركيبها أو قيادة السيارة وهي مزودة بهذه الإطارات. لا توجه سخونة مباشرة أو تيار هواء ساخن نحو الإطارات مباشرة. افحص الإطارات دائماً قبل استعمالها. راجع فحص الإطارات ٢٩٦.

ضغط الإطارات

تحتاج الإطارات إلى مقدار صحيح من ضغط الهواء لكي تعمل بفعالية.

٢٩٢ العناية بالمركبة

قيادة المركبة لمدة ثلاث ساعات على الأقل أو لمسافة أكثر من ١,٦ كم (١ ميل).

قم بإزالة غطاء الصمام عن ساق صمام الإطار. ثم اضغط بقوة بجهاز قياس الإطار على الصمام للحصول على قراءة لقياس الضغط. فإذا توافق ضغط نفخ الإطار البارد مع الضغط الموصى به، والموجود على ملصق معلومات الحمولة والإطار، فلا توجد حاجة لمزيد من المهائية. إذا كان ضغط النفخ منخفضًا، فاضف الهواء لحين الوصول إلى مستوى الضغط الموصى به. إذا كان ضغط النفخ مرتفعًا، فاضغط على الساق المعدنية في مركز صمام الإطار لتفريغ بعض الهواء.

أعد فحص ضغط الهواء في الإطار باستخدام جهاز القياس.

أعد أغطية الصمام على سيقان الصمام للوقاية من الأوساخ والرطوبة. لا تستخدم سوى أغطية الصمامات المصممة للسيارات بواسطة GM. قد تتعرض مستشعرات TPMS للتلف ولن تدخل ضمن إصلاحات الضمان في هذه الحالة.

ضغط الإطارات في عملية القيادة عالية السرعة

⚠ تحذير

تعمل القيادة بسرعات عالية، أي بنحو ١٦٠ كم/سا (١٠٠ ميل/الساعة) أو أكثر، على إضافة عبء آخر على الإطارات. وتتسبب القيادة المطردة عالية السرعة في وجود حرارة مفرطة بشكل مطرد والتي يمكن بدورها أن تتسبب في انفجار مفاجئ للإطار. وذلك ربما يعرضك لخطر التصادم، مما قد ينتج عنه مصرعك أو مصرع الآخرين. وتتطلب بعض الإطارات المصنفة للسرعة العالية ضبطًا لضغط النفخ للتشغيل عالي السرعة. عندما تكون حدود السرعة وظروف الطريق ملائمة لقيادة السيارة بسرعات عالية، فينبغي التأكد من أن الإطار مصنف للتشغيل عالي السرعة، وفي حالة ممتازة، علاوة على كونه مضبوطًا على ضغط نفخ صحيح للإطار وهو بارد قياسًا على حمولة السيارة.

تتطلب السيارات ذات أحجام الإطارات المُدرجة في جدول ضغوط نفخ التشغيل عالي السرعة تعديل ضغط النفخ عند قيادة المركبة بسرعات ١٦٠ كم/سا (١٠٠ ميل في الساعة) أو أعلى. اضبط ضغط نفخ الإطار البارد على القيمة المقابلة في الجدول لحجم الإطار في المركبة.

العناية بالمركبة ٢٩٣

ضغوط النفخ لعملية التشغيل عالية السرعة	
ضغط النفخ على البارد كيلو باسكال (رطل لكل بوصة مربعة)	حجم الإطار
٣٠٠ كيلو باسكال (٤٤ رطلا لكل بوصة مربعة)	245/40ZR19 (94Y)
٢٨٠ كيلو باسكال (٤١ رطلا لكل بوصة مربعة)	245/40R19 (94V)
٢٨٠ كيلو باسكال (٤١ رطلا لكل بوصة مربعة)	245/45R18 (96V)

مع وجود الإطارات دون معدل النفخ تؤدي إلى ارتفاع حرارة الإطار وقد تؤدي إلى انفجاره. كما أن انخفاض معدل النفخ يقلل أيضاً من كفاءة استهلاك الوقود وعمر المداس، ويمكن أن يؤثر على تماسك المركبة وقدرة توقفها.

ويُرجى ملاحظة أن نظام مراقبة ضغط الهواء في الإطار لا يعتد به كبديل للصيانة السليمة للإطارات، وتقع المسؤولية على عاتق السائق في الحفاظ على ضغط الهواء في الإطار بصورة صحيحة، حتى لو لم يؤدي انخفاض معدل النفخ إلى إضاءة مؤشر انخفاض ضغط الإطار.

واعلم أيضاً بأن مركبتك قد تم تجهيزها بمؤشر خاص باختلال التشغيل لإظهار أي خلل في النظام، ويرتبط هذا المؤشر بمؤشر انخفاض ضغط الإطار. فعندما يكتشف النظام خللاً معينا، فسوف يومض مؤشر انخفاض ضغط الإطار لمدة دقيقة واحدة

وينبغي فحص كل إطار شهرياً، بما في ذلك الإطار الاحتياطي (إن وجد)، عندما يكون بارداً ومضبوطاً على ضغط النفخ الموصى به من قبل الشركة المصنعة، والمدون على لافتة المركبة أو ملصق ضغط نفخ الإطار. (وفي حال كانت إطارات مركبتك مختلفة عن الحجم المبين على لافتة المركبة أو ملصق ضغط نفخ الإطار، فيجب عليك تحديد ضغط النفخ المناسب لتلك الإطارات.)

وكميزة سلامة إضافية، فقد تم تزويد مركبتك بنظام مراقبة ضغط الهواء في الإطار (TPMS) ويقوم بإضاءة مؤشر انخفاض ضغط الإطار عند تدني مستوى ضغط الهواء في أحد الإطارات أو في أكثر من إطار إلى ما دون معدل النفخ بصورة كبيرة.

وتبعاً لذلك، عندما يضيء مؤشر انخفاض ضغط الإطار، يتوجب عليك أن تتوقف وتفحص الإطارات الخاصة بك في أقرب وقت ممكن، وتقوم بمهانة ضغط النفخ بها إلى المستوى المناسب. واعلم بأن القيادة

أعد الإطارات إلى ضغط النفخ الموصى به للإطار البارد عندما تنتهي من القيادة بالسرعة العالية. راجع حدود حمولة المركبة ١٩٥ وضغط الإطارات ٢٩١.

نظام مراقبة ضغط الإطارات

تنبيه

أي تعديل على نظام مراقبة ضغط الإطارات (TPMS) يقوم به شخص غير معول من مركز الخدمة قد يبطل تصريح استخدام النظام.

يستخدم نظام مراقبة ضغط الإطار (TPMS) تقنية مجسات الراديو لفحص مستويات ضغط الهواء في الإطار، حيث تعمل تلك المجسات على مراقبة ضغط الهواء في إطارات مركبتك وبث قراءات ضغط الهواء في الإطار لوحدة استقبال موجودة في المركبة.

٢٩٤ العناية بالمركبة

تقريباً ثم يضيء باستمرار. وسوف يستمر ذلك كلما يتم بدء تشغيل المركبة طالما أن الخلل ما زال قائماً.

ولكن عندما يضيء مؤشر اختلال النظام، فإن النظام قد لا يتمكن من تتبع إشارة انخفاض ضغط الهواء في الإطار أو إرسالها على النحو المنشود. هذا، وقد يحدث خلل بالنظام لأسباب عدة، منها عمل إحلال للإطارات أو تركيب أخرى أو عجلات بديلة بالمركبة مما قد يمنع نظام مراقبة ضغط الإطار من العمل بشكل صحيح. ولذا، ينبغي دائماً فحص مؤشر نظام مراقبة ضغط الإطار بعد عمل إحلال لأحد الإطارات أو العجلات أو أكثر بمركبتك للتأكد من أن هذا الإحلال أو الإطارات والعجلات البديلة تسمح للنظام بمواصلة العمل بشكل صحيح.

راجع تشغيل مراقبة ضغط الإطارات ٢٩٤ للمزيد من المعلومات.

تشغيل مراقبة ضغط الإطارات

قد يتم تجهيز المركبة بنظام مراقبة ضغط الإطارات (TPMS). قد يكون نظام مراقبة ضغط الإطارات مصمماً لتحذير السائق عند انخفاض ضغط الهواء في الإطار. حيث تم تركيب مجسات هذا النظام على كل الإطارات والعجلات، باستثناء الإطار والعجلة الاحتياطيين. حيث تعمل مستشعرات TPMS

على مراقبة ضغط الهواء في الإطارات وإرسال قراءات ضغط الهواء في الإطارات لوحدة استقبال موجودة في المركبة.



عند الشعور بانخفاض ضغط الهواء في الإطار، يقوم نظام مراقبة ضغط الإطارات بإضاءة مصباح التحذير من انخفاض الضغط في الإطار والموجود في مجموعة لوحة أجهزة القياسات. إذا حدث ذلك، توقف في أقرب وقت ممكن، وانفخ الإطارات إلى المستوى الموصى به كما هو مبين على ملصق الإطار ومعلومات التحميل. راجع حدود حمولة المركبة ١٩٥.

وتظهر رسالة تطلب منك التحقق من الضغط في إطار محدد في مركز معلومات السائق (DIC). ويضيء مصباح تحذير انخفاض ضغط الهواء في الإطار وتظهر رسالة التحذير عند كل دورة إشعال حتى يتم تعديل ضغط الإطار على النحو الصحيح. يمكن مشاهدة مستويات ضغط الإطارات بواسطة مركز معلومات السائق (DIC).

المزيد من المعلومات والتفاصيل عن تشغيل مركز معلومات السائق (DIC) وشاشته، راجع مركز معلومات السائق (DIC) (مستوى القاعدة) ١٠٥ أو مركز معلومات السائق (DIC) (الطراز المطور) ١٠٨.

كما قد يضيء مصباح التحذير من انخفاض الضغط في الإطار عندما يتم تشغيل المركبة للمرة الأولى في الطقس البارد، ثم ينطفئ عندما تشرع في القيادة. قد يكون هذا مؤشراً مبكراً على أن ضغط الهواء في الإطار قد أخذ في الانخفاض ويحتاج إلى زيادة وصولاً إلى الضغط المناسب.

يبين ملصق الإطار ومعلومات التحميل، المثبت بمركبتك، حجم إطارات التركيب الأصلية وضغط النفخ الصحيح للإطارات عندما تكون باردة. للاطلاع على أحد الأمثلة على ملصق معلومات الحمولة والإطار، ومكان تثبيته، راجع حدود حمولة المركبة ١٩٥. راجع كذلك ضغط الإطارات ٢٩١.

تجدد الإشارة إلي أن نظام مراقبة ضغط الإطارات يمكن أن يعذر من انخفاض ضغط الهواء في الإطار ولكنه لا يغني عن إجراء الصيانة العادية على الإطارات. تفضل بالرجوع إلى فحص الإطارات ٢٩٦ وتدوير الإطارات ٢٩٧ وإطارات ٢٨٨.

٢٩٥ العناية بالمركبة

- تشغيل الأجهزة الإلكترونية أو القرب من المرافق التي تستخدم ترددات موجات لاسلكية مماثلة لنظام مراقبة ضغط الإطارات يمكن أن يتسبب في خلل المجسات.
- يجب التنويه هنا إلى أنه في حالة عدم عمل نظام مراقبة ضغط الإطارات بشكل سليم، فإنه لا يمكنه تتبع إشارة إنخفاض ضغط الهواء في أحد الإطارات أو إرسالها. وفي حالة استمرار ظهور رسالة التحذير أو وميض المصباح، يجب الرجوع إلى الوكيل لإجراء الصيانة.

تنبيه تعبئة الإطارات (إذا توفر)

- توفر هذه الميزة تنبيهات بصرية ومسموعة خارج السيارة للمساعدة أثناء نفخ الإطارات الفارغة من الهواء وذلك عند الوصول إلى ضغط الهواء الموصى به على البار.
- عندما يضيئ مصباح تحذير انخفاض ضغط هواء الإطارات:
١. اركن السيارة في موضع مستوي وآمن.
 ٢. شد فرامل الركن بإحكام.
 ٣. ضع السيارة في الوضع P (الركن).
 ٤. أضف الهواء إلى الإطارات الفارغة. سيومض مصباح إشارة الانعطاف.

- تم استبدال أحد إطارات الطريق بالإطار الاحتياطي. إضافة إلى أن الإطار الاحتياطي ليس لديه أحد مجسات نظام مراقبة ضغط الإطارات. وينبغي أن ينطفئ مصباح الأعطال وتختفي رسالة مركز معلومات السائق بعد استبدال إطار الطريق وإتمام عملية مطابقة المجسات بنجاح. راجع "عملية مطابقة حساس نظام مراقبة ضغط الهواء في الإطارات" الواردة لاحقاً في هذا القسم.
- لم يتم إجراء عملية مطابقة مجسات نظام مراقبة ضغط الإطارات أو لم تكتمل بنجاح بعد تناوب الإطارات. وينبغي أن ينطفئ مصباح الأعطال وتختفي رسالة مركز معلومات السائق بعد إتمام عملية مطابقة المجسات بنجاح.
- فقدان أو تلف واحد أو أكثر من مجسات نظام مراقبة ضغط الإطارات. ويفترض أن تختفي رسالة التحذير في مركز معلومات السائق وينطفئ مصباح الأعطال عند تركيب مستشعرات نظام مراقبة ضغط الإطارات (TPMS) وإكمال عملية مطابقة المستشعرات بنجاح. لذا، قم بزيارة الوكيل للحصول على الصيانة اللازمة.
- عدم تطابق الإطارات أو العجلات المستبدلة مع مثيلاتها الأصلية. حيث قد يؤدي استخدام إطارات وعجلات خلافاً للموصى بها إلى منع نظام مراقبة ضغط الإطارات من العمل بشكل سليم. راجع شراء إطارات جديدة ٢٩٨.

تنبيه

ليست كل مواد منع التسرب متشابهة. إن استخدام لاصق غير معتمد للإطارات قد يؤدي إلى تلف مجسات TPMS (نظام مراقبة ضغط الإطارات). وعند حدوث ذلك، فإن ضمان المركبة لا يسري في هذه الحالة على تلك التلقيات. دائماً استخدم فقط مانع التسرب المعتمد من جنرال موتورز المتوفر عن طريق وكيلك أو المتضمن في مركبتك.

رسالة خلل نظام مراقبة ضغط الإطارات ومصباح التحذير

لن يعمل نظام مراقبة ضغط الإطارات بشكل صحيح في حالة لو كان واحد أو أكثر من مجساته مفقوداً أو تالفاً. عندما يكتشف النظام خللاً معيناً، سوف يومض مصباح انخفاض ضغط الإطارات لمدة دقيقة واحدة تقريباً ثم يضيء باستمرار طوال الفترة المتبقية من دورة الإشعال. كما تظهر أيضاً رسالة تحذير في مركز معلومات السائق (DIC). ويضيء مصباح الأعطال كما تظهر رسالة تحذير في مركز معلومات السائق مع كل دورة إشعال حتى تتم معالجة المشكلة. بعض الحالات التي يمكن أن تتسبب في ذلك هي:

عند الوصول إلى ضغط الهواء المطلوب سيصدر البوق صوتاً مرة واحدة ويتوقف مصباح إشارة الانعطاف عن الوميض ويثبت لفترة قصيرة.

قم بتكرار هذه الخطوات لكل الإطارات ذات ضغط الهواء غير الكافي والتي أضاءت ضوء التحذير من انخفاض ضغط الإطارات.

تحذير

قد يتسبب نفخ الإطارات بشكل زائد عن الحد في تمزيق الإطارات وتعرضك أنت أو الآخرين للإصابة. تجنب تجاوز الحد الأقصى للضغط المذكور على الجدار الجانبي للإطار.

إذا تم نفخ الإطارات بصورة زائدة بمقدار ٣٥ كيلوباسكال (٥ رطل لكل بوصة مربعة) فسيصدر البوق صوتاً عدة مرات ويواصل مصباح إشارة الانعطاف وميضه لعدة ثوان بعد توقف عملية التعبئة. لتصريف الهواء الزائد وتصحيح قيمة الضغط، أثناء وميض مصباح إشارة الانعطاف، اضغط لفترة وجيزة على مركز الصمام. وعند الوصول إلى قيمة الضغط الصحيحة، سيصدر البوق صوتاً مرة واحدة.

إذا لم يومض مصباح إشارة الانعطاف في غضون ١٥ ثانية بعد الشروع في نفخ الإطارات، فهذا دليل على أن تنبيه نفخ الإطارات غير نشط أو لا يعمل.

إذا كانت أضواء التحذير بالمخاطر الغمازة تعمل، فلن يعمل التنبيه البصري لتعبئة الإطارات بالهواء بصورة صحيحة.

لن يعمل TPMS على تنشيط تنبيه تعبئة الإطارات بصورة صحيحة في الظروف التالية:

- وجود تداخل من جهاز خارجي أو جهاز إرسال.
- عدم كفاية ضغط الهواء من جهاز النفخ لتعبئة الهواء في الإطارات.
- وجود عطل في TPMS.
- وجود عطل في البوق أو مصابيح إشارة الانعطاف.
- رمز التحقيق في مستشعر TPMS غير مسجل في النظام.
- انخفاض الطاقة في بطارية مستشعر TPMS.

إذا لم يعمل تنبيه نفخ الهواء في الإطارات بسبب تدخل TPMS، فحرك السيارة حوالي ١ متر (٣ قدم) للخلف أو الأمام وحاول مرة أخرى. إذا لم تعمل ميزة تنبيه تعبئة الهواء، فاستخدم مقياس ضغط الهواء.

عملية مطابقة مستشعر TPMS - وظيفة التعرف التلقائي

لكل مجس من مجسات نظام مراقبة ضغط الإطارات رمز تعريف غير متماثل. وينبغي مطابقة رمز التعرف مع موضع العجلة الجديدة/الإطار الجديد بعد تناوب الإطارات أو استبدال واحد أو أكثر من مجسات نظام مراقبة ضغط الإطارات. عند تركيب إطار جديد، يلزم أن تكون المركبة متوقفة لمدة حوالي ٢٠ دقيقة قبل أن يقوم النظام بإعادة عملية الحساب. تستغرق عملية التعرف التالية حوالي ١٠ دقائق، مع القيادة بسرعة لا تقل عن ٢٠ كم/ساعة (١٢ ميل في الساعة). يتم عرض العلامة (-) أو قيمة الضغط في مركز معلومات السائق. راجع مركز معلومات السائق (DIC) (مستوى القاعدة) ١٠٥ أو مركز معلومات السائق (DIC) (الطراز المطور) ١٠٨. تظهر رسالة تحذير في مركز معلومات السائق في حالة حدوث مشكلة أثناء عملية التعلم.

فحص الإطارات

نوصي بفحص الإطارات، بما في ذلك الإطارات الاحتياطية، إذا كانت المركبة مجهزة بذلك، لاكتشاف أية علامات على التآكل أو التلف مرة واحدة شهرياً على الأقل.

٢٩٧ العناية بالمركبة

إعادة ضبط نظام مراقبة ضغط الإطارات.
راجع تشغيل مراقبة ضغط الإطارات ⇨
٢٩٤.

تحقق من أن جميع صامولات العجلات
مربوطة بإحكام وعلى نحو سليم. راجع
"عزم تدوير صامولة العجلة" ضمن
القدرات والمواصفات ⇨ ٣٢٦.

تحذير

إن وجود الصدا أو الأوساخ على
العجلة، أو على الأجزاء المثبتة عليها،
يمكن أن يؤدي إلى ارتخاء صامولات
العجلة مع مرور الوقت. كما يمكن أن
تتفصل العجلة من مكانها وتتسبب
في وقوع حادث. وعند تغيير العجلة،
ينبغي إزالة أي صدا أو أوساخ من
الأمكن المثبت عليها عجلة المركبة.
في حالة الطوارئ، يمكن استخدام
قطعة قماش أو منشفة ورقية؛ ولكن
استخدم مكشطة أو فرشاة سلك
لاحقاً لإزالة كل الصدا والأوساخ.

قم بتغطية القطر الداخلي لفتحة محور
العجلة بقليل من شحم محمل العجلة
بعد تغيير العجلة أو تدوير الإطار لمنع
التآكل أو تراكم الصدا.

مناسب وتحقق من عدم وجود إطارات
أو عجلات تالفة. إذا استمر التآكل غير
العادي بعد التبديل، فافحص محاذاة
العجلات. راجع متى يحين وقت لإطارات
جديدة ⇨ ٢٩٨ وإحلال العجلات ⇨ ٣٠٠.

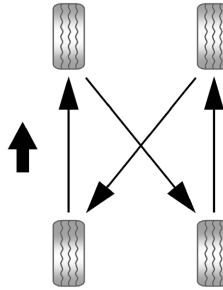

استخدم أسلوب المناوبة هذا عند مناوبة
الإطارات.

اضبط الإطارات الأمامية والخلفية على
مستوى ضغط النفخ الموصى به على
ملصق معلومات الإطار والحمولة بعد
مناوبة الإطارات. راجع ضغط الإطارات
⇨ ٢٩١ وحدود حمولة المركبة ⇨ ١٩٥.

يجب استبدال الإطار في حالة:

- إمكانية رؤية المؤشرات في ثلاثة
مواضع أو أكثر حول الإطار.
- إمكانية رؤية السلك أو النسيج المار
من خلال مطاط الإطار.
- أن يوجد تشقق، أو قطع، أو تمزق
بصورة كبيرة في المداس أو جانب
الإطار تكفي لإظهار السلك أو النسيج.
- أن يصاب الإطار بتواء، أو انتفاخ، أو
انشقاق.
- أن يتعرض الإطار للثقب، أو القطع، أو
غيرها من التلفيات التي لا يمكن
إصلاحها بشكل جيد بسبب حجمها أو
موقعها.

تدوير الإطارات

ينبغي مناوبة الإطارات كل ١٢٠٠٠ كم
(٧٥٠٠ ميل) راجع جدول الصيانة ⇨
٣١٥.

تتم مناوبة الإطارات لتحقيق مستوى
تآكل موحد لجميع الإطارات. والدورة
الأولى هي الأهم.

في أي وقت تلاحظ فيه تآكل غير عادي،
بدّل مواضع الإطارات بأسرع وقت
ممكّن وتأكّد من أن ضغط نفخ الإطارات

ركن المركبة

تهرم الإطارات عادة عندما تكون مركبة على سيارة مركونة. اركن السيارة التي ستقوم بتخزينها لمدة شهر واحد على الأقل في مكان بارد وجاف ونظيف، بعيداً عن أشعة الشمس المباشرة لكي تحافظ عليها. هذا المكان يجب أن يكون خالياً من الشحم والبنزين وأي مادة أخرى قد تضر بالمطاط.

إن ركن المركبة لفترة طويلة قد يسبب نشوء بقع مسطحة على الإطارات مما قد يؤدي إلى اهتزازات أثناء القيادة. عند تخزين المركبة لمدة شهر واحد على الأقل، انزع الإطارات أو ارفع المركبة كي تخفف الوزن عن الإطارات.

شراء إطارات جديدة

صنعت شركة جنرال موتورز إطارات خاصة ومتوافقة مع المركبة. وقد تم تصميم إطارات المعدات الأصلية المركبة لتلبي تصنيف نظام مواصفات معايير أداء الإطارات (TPC Spec) من جنرال موتورز. وعندما تدعو الحاجة لاستبدال الإطارات، توصي جنرال موتورز بشدة بشراء إطارات لها تصنيف TPC Spec نفسه.

تعد مؤشرات إهتراء المداس إحدى طرق معرفة موعد تركيب إطارات جديدة. تظهر مؤشرات إهتراء المداس للإطارات عندما يتبقى ما لا يزيد عن ١,٦ ملم (1/16 بوصة) أو أقل من المداس. راجع فحص الإطارات ↗ ٢٩٦ وتدوير الإطارات ↗ ٢٩٧ لمزيد من المعلومات.

يصبح المطاط الموجود في الإطارات قديماً مع مرور الوقت. وينطبق ذلك على الإطار الاحتياطي أيضاً، إذا كانت المركبة مزودة به، حتى ولو لم يكن قد تم استخدامه من قبل. هناك عوامل متعددة، تتضمن درجات الحرارة وظروف التحميل وصيانة ضغط النفخ، من شأنها أن تؤثر في سرعة حدوث التقادم. لذا، توصي جنرال موتورز باستبدال الإطارات، بما في ذلك الإطار الاحتياطي إذا كانت السيارة مجهزة به، بعد مرور ست سنوات، بغض النظر عن تآكل المداس. للتعرف على عمر إطار، استخدم تاريخ تصنيع الإطار، والذي يمثل آخر أربعة أرقام من DOT رقم تعريف الإطار (TIN) المصبوب على جانب واحد من جدار الإطار. آخر أربعة أرقام من رقم تعريف الإطار (TIN) يشير إلى تاريخ تصنيع الإطار. ويمثل أول رقمين الأسبوع بينما يشير آخر رقمين إلى العام. على سبيل المثال، سيكون للأسبوع الثالث من عام ٢٠٢٠ تاريخ DOT مكون من ٤ أرقام هو ٠٣٢٠. بينما الأسبوع ٠١ يعتبر أول أسبوع كامل (من الأحد إلى السبت) من كل عام.

تحذير ⚠

لا تضع الشحم على سطح تركيب العجلة، أو المقاعد المخروطية للعجلة، أو صواميل أو مسامير العجلات. يمكن أن يتسبب الشحم الموضوع على هذه المناطق في خلل العجلة أو إزالتها، ما يؤدي إلى تحطمها.

متى يحين وقت إطارات جديدة

هناك عوامل تؤثر في معدل تآكل الإطارات، مثل الصيانة ودرجات الحرارة وسرعات القيادة وحمولة المركبة وظروف الطريق.

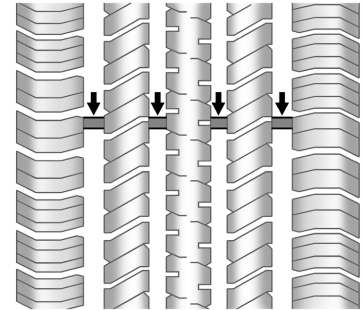

٢٩٩ العناية بالمركبة

⚠ تحذير

قد يسبب استخدام الإطارات ذات الطيات المتعارضة في المركبة تشقق جواف أطراف العجلات بعد قطع عدة أميال من القيادة. قد ينفجر الإطار وتلف العجلة فجأة وبالتالي تتسبب في حدوث تصادم. استخدم النوع الشعاعي (radial-ply) من هياكل الإطارات مع العجلات المثبتة في مركبتك.

لكن قد لا تتوفر إطارات الشتاء التي تتطابق مع معدل سرعة إطارات المعدات الأصلية، وذلك بالنسبة إلى إطارات H و V و W و Y و ZR ذات السرعة المصنفة. لا تتجاوز مطلقاً قدرة السرعة القصوى لإطارات الشتاء عند استخدام إطارات الشتاء ذات تصنيف السرعة المنخفض.

إذا استلزم الأمر استبدال إطارات المركبة بإطارات ليس لها رقم TPC Spec، فتأكد من أنها لها الحجم ونطاق العجلة وتصنيف السرعة والتكوين (نصف قطري) نفسه تمامًا كالإطارات الأصلية.

المتآكلة، فيجب تركيب الإطارات الجديدة على المحور الخلفي. راجع تدوير الإطارات ↻ ٢٩٧.

⚠ تحذير

قد تنفجر الإطارات أثناء الخدمة غير المناسبة. قد تتسبب محاولة تركيب الإطارات أو فكها في وقوع الإصابات أو التعرض للوفاة. يجب ألا يقوم بعملية تركيب الإطارات وفكها إلا وكيلك أو مركز خدمة الإطارات المعتمد.

⚠ تحذير

قد يتسبب الخلط بين إطارات من أحجام (بخلاف تلك التي تم تركيبها في الأصل بالمركبة) أو علامات تجارية، أو أنماط مداس، أو أنواع مختلفة في فقدان التحكم بالمركبة، مما يؤدي إلى حدوث تصادم أو تلف آخر في المركبة. استخدم الحجم أو العلامة التجارية أو نوع الإطار الصحيح على العجلات.

يراعي نظام مواصفات أداء الإطارات الحصري من جنرال موتورز أكثر من اثنتي عشرة من المواصفات المهمة التي تؤثر على أداء المركبة بشكل عام، بما في ذلك أداء نظام الفرامل، والقيادة والتحكم في المركبة، والتحكم في الجر، وأداء مراقبة ضغط الإطارات. يوجد رقم مواصفات أداء الإطارات الخاصة بشركة جنرال موتورز محفورًا على جانب الإطار قريبًا من معلومات حجم الإطار. إذا كان الإطار مصممًا بسطح يسمح بالاستخدام في جميع الفصول، فسيكون رقم مواصفات أداء الإطار متبوعًا بحرفي MS وهما اختصار الطين والجليد.

توصي شركة جنرال موتورز بتغيير مجموعة الإطارات الأربعة المتآكلة كاملة. ويساعد عمق سطح الإطارات الموحد على الحفاظ على أداء المركبة. قد يتأثر أداء الفرملة والتحكم في المركبة بشكل عكسي إذا لم يتم استبدال كل الإطارات في الوقت نفسه. إذا كان قد تم إجراء تناوب وصيانة مناسبين، فمن المرجح أن تتآكل جميع الإطارات الأربعة في الوقت نفسه تقريبًا. ومع ذلك، إذا كان من الضروري استبدال مجموعة محور واحدة للإطارات

٣٠٠ العناية بالمركبة

يشير ملصق معلومات الإطار والحمولة إلى إطارات المعدات الأصلية التي ينبغي تركيبها للمركبة. راجع حدود حمولة المركبة ١٩٥.

الإطارات والعجلات المصممة بأحجام مختلفة

إذا تم تثبيت عجلات أو إطارات ذات أحجام مختلفة عن العجلات والإطارات الأصلية، فقد يتأثر أداء المركبة، مشتملاً ذلك نظام الفرامل، وخصائص الركوب وتماسك الحركة، وثبات المركبة، ومقاومتها للانقلاب. بالإضافة إلى ذلك، إذا كانت المركبة مزودة بأنظمة إلكترونية مثل نظام الفرامل المانعة للانغلاق، أو الوسائد الهوائية التي تنفجر عند انقلاب المركبة، أو نظام التحكم في الجر، أو النظام الإلكتروني للتحكم في الثبات، أو نظام الدفع بجميع العجلات، فقد يتأثر أداء هذه الأنظمة هي الأخرى.

تحذير ⚠

إذا أضفت عجلات بقياسات مختلفة، فقد لا تقدم المركبة مستوى مقبولاً من الأداء والأمان إذا تم اختيار إطارات غير موصى بها لهذه العجلات. وهذا يزيد من فرصة وقوع تصادمات وإصابات خطيرة. لا تستخدم سوى أنظمة عجلات وإطارات

(تتبع)

تحذير (تتبع)

محددة من جنرال موتورز ومطورة للمركبة، واطلب تركيبها على نحو مناسب من قبل فني مخول من جنرال موتورز.

راجع شراء إطارات جديدة ٢٩٨
والملاحقات والتعديلات ٢٥٦.

محاذاة العجلات وضبط الإطارات

لقد تمت محاذاة الإطارات والعجلات وضبطها في المصنع لتوفير أطول عمر للإطارات وأفضل أداء عام للمركبة. ليس هناك حاجة إلى إجراء أي ضبط أو تعديل لمحاذاة العجلة وضبط الإطارات بشكل دوري. قم بإجراء فحص للمحاذاة إذا لاحظت تآكلاً غير متساوٍ على الإطارات أو إذا كانت المركبة تنسحب لأحد جانبيها بشكل ملفت. السحب الخفيف جهة اليسار أو اليمين، على حسب قمة الطريق و/أو تنوعات سطح الطريق الأخرى مثل القباب والحفر يُعد أمراً عادياً. وإذا اهتزت المركبة أثناء القيادة على طريق مستو، فمن الممكن أن تكون الإطارات والعجلات بحاجة إلى إعادة موازنة. استشر الوكيل للتعرف على العمليات التشخيصية المناسبة.

إحلال العجلات

استبدل أي عجلة بها انحناءات، أو تشققات، أو بها صدأ أو تآكل. إذا كانت صواميل العجلات تفك بشكل مستمر، فيجب استبدال العجلات، أو مسامير العجلات وصواميل العجلات. إذا كانت العجلة تسرب هواء، فقم باستبدالها. ويمكن إصلاح بعض العجلات المصنوعة من الألومنيوم. استشر بوكيكل إذا ظهرت أي من الظروف التالية.

سيعرف وكيكل نوع العجلات التي تحتاجها. يجب أن تكون لكل عجلة جديدة نفس قدرة الحمل، والقطر، والعرض، والموازنة مثل العجلة المستبدلة، وأن يتم تركيبها بالطريقة ذاتها.

استبدل العجلات والبراغي والصواميل الخاصة بها، أو غير مجسات نظام مراقبة ضغط الإطارات (TPMS) باستخدام قطع غيار معدات أصلية وجديدة من GM.

تحذير ⚠

وكذلك فإن استخدام العجلات أو مسامير العجلات أو صواميل عجلات بديلة غير مناسبة قد ينطوي على خطورة. وقد تتأثر فرامل المركبة أو أسلوب التعامل مع المركبة من جراء ذلك. يمكن أن تفقد الإطارات الهواء مما يؤدي إلى فقد

(تتبع)

٣٠١ العناية بالمركبة

إذا انفجر الإطارات في أي وقت، فهذه بعض النصائح حول ما هو متوقع وما يتعين عليك فعله:

إذا انفجر أحد الإطارات الأمامية، يعمل الإطار الفارغ على توجيه المركبة نحو جانب الإطار الفارغ. ارفع قدمك من على دواسة زيادة السرعة وامسك بعجلة التوجيه بقوة. وجه المركبة للحفاظ على الوضع في حارة السير، واضغط على الفرامل برفق للتوقف على جانب الطريق، إذا أمكن.

انفجار أحد الإطارات الخلفية، خاصة عند منحني، تجعل الأمر يشبه التزلج وقد يتطلب الإجراء التصحيحي نفسه الذي تتبعه عند التزلج. أوقف الضغط على دواسة الوقود ووجه المركبة في اتجاه مستقيم. قد ينطوي الأمر على مطبات كثيرة وضوضاء شديدة. اضغط على الفرامل برفق للتوقف بعيدًا عن الطريق إن أمكن.

لا تحتوي المركبة على إطار احتياطي ولا معدات تغيير الإطارات ولا مكان لتخزين الإطارات في المركبة.

إذا كانت السيارة مزودة بإطارات احتياطية، فلا داعي للتوقف جانب الطريق وتغيير الإطارات عندما ينفد منه الهواء. راجع الإطارات القابلة للسير وهي فارغة ٢٨٩.

سلاسل الإطارات

تحذير

لا تستخدم سلاسل الإطارات حيث لا توجد مسافة فاصلة كافية. ويمكن أن تتسبب سلاسل الإطارات المستخدمة دون مراعاة المسافة الفاصلة الصحيحة في تلف الفرامل، أو مكونات نظام التعليق أو أجزاء المركبة الأخرى. قد تتسبب المنطقة التي تلفت بفعل سلاسل الإطارات في فقدان التحكم وحدوث تصادم. استخدم نوعًا آخر من أجهزة الجر فقط إذا أوصت الشركة المصنعة باستخدامه مع مجموعة حجم إطارات المركبة وظروف الطريق. اتبع تعليمات تلك الشركة المصنعة. لتفادي إتلاف المركبة، قد يبطء وأعد ضبط جهاز الجر أو أزله إذا كان يلامس المركبة. لا تُدر العجلات. إذا تم استخدام أجهزة الجر، فركبها على الإطارات الخلفية.

إذا نفذ الهواء من الإطارات

ليس من المعتاد أن تنفجر الإطارات أثناء القيادة خاصة إذا كنت توفر صيانة جيدة لها. إذا كان هناك تسريب للهواء من الإطارات، فمن المرجح أن يكون تسريب بطيء. راجع إطارات ٢٨٨ للمزيد من المعلومات. ولكن

تحذير (تبع)

التحكم بالمركبة وحدوث تصادم. استخدم العجلات، ومسامير العجلات، وصواميل العجلات الصحيحة عند الاستبدال.

تنبيه

قد تتسبب العجلات غير المناسبة في حدوث مشاكل في مدة خدمة المحامل، وتبريد الفرامل، ومعايرة عداد السرعة أو عداد المسافة، ومدى المصابيح الأمامية، وارتفاع مصد الصدمات، والمسافة الفاصلة بين المركبة والأرض، والمسافة الفاصلة بين الإطار والهيكल والشاسيه.

العجلات البديلة المستخدمة

تحذير

تعد عملية استخدام عجلة مستعملة بدلًا من عجلة من عجلات المركبة أمرًا خطيرًا. حيث لا يمكن معرفة كيف تم استخدامها أو كم المسافة التي تمت القيادة بها. فقد تتعطل فجأة وتتسبب حدوث تصادم. فعند استبدال العجلات، استخدم عجلة معدات جديدة أصلية من جنرال موتورز.

٣٠٢ العناية بالمركبة

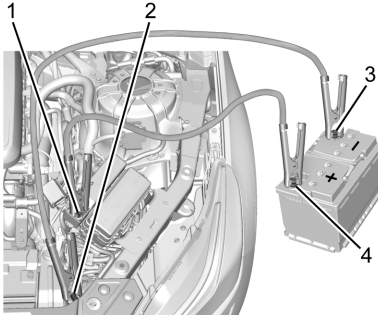

١. الطرف الموجب البعيد للبطارية الفارغة
٢. نقطة الأرضي السالبة للبطارية الفارغة
٣. الطرف السالب للبطارية السليمة
٤. الطرف الموجب للبطارية السليمة

الطرف الموجب للبطارية السليمة (4) والطرف السالب (3) يتم وضعهما على بطارية السيارة لتوفير الشحنة اللازمة للتشغيل.

الطرف الموجب للبطارية البعيدة (1) ونقطة الأرضي السالبة (2) للبطارية الفارغة يكونان في جانب الراكب من السيارة.

تكون الوصلة الموجبة للبطارية الفارغة موجودة تحت غطاء. ارفع الغطاء لكشف طرف البطارية.

تحذير ⚠

من الممكن أن تتسبب البطاريات في إصابتك بالأذى. ومن الممكن أن تكون خطرة بسبب:

- احتوائها على الأحماض التي من الممكن أن تسبب لك بعض الحروق.
- إنها تحتوي على الغاز الذي من الممكن أن ينفجر أو يشتعل.
- كما تحتوي على قدر من الكهرباء كاف لإحداث حروق.

إذا لم تتبع تلك التعليمات بالضبط، فيمكن أن تصاب بأحد أو كل ما سبق.

تنبيه

تجاهل تلك الخطوات من الممكن أن يؤدي إلى أضرار مكلفة للمركبة والتي لا يشملها ضمان المركبة. محاولة البدء في تشغيل المركبة عن طريق الدفع أو السحب لن يجدي نفعًا، ومن الممكن أن يتسبب ذلك في إتلاف المركبة.

تحذير ⚠

تتطلب صيانة الاطارات القابلة للسير وهي فارغة أدوات وإجراءات خاصة. إذا لم يتم استخدام الإجراءات والأدوات الخاصة، فقد تحدث إصابة أو تلف بالمركبة. تأكد دائماً من استخدام الأدوات والإجراءات الملائمة حسبما تم وصفه في كتيب الصيانة.

إذا كانت المركبة تحتوي على إطارات ذاتية الإغلاق، فراجع إطارات ذاتية اللثام ⚡ ٢٩٠. لا يؤدي انتقاب السطح الخارجي عادةً إلى فقدان الإطارات للهواء. ومع ذلك، في حالة انتقاب أحد الإطارات بالمركبة وفراغه من الهواء، لا يوجد إطارًا احتياطيًا أو معدات تغيير الإطارات أو مكان لتخزين الإطار.

بدء التشغيل بوصلة البطارية

للمزيد من المعلومات حول بطارية المركبة، راجع البطارية ⚡ ٢٧٥.

في حالة فراغ بطارية المركبة، ربما ترغب في استخدام مركبة أخرى وبعض كبلات التوصيل من مصدر خارجي لبدء تشغيل المركبة. تأكد من اتباع الخطوات التالية للقيام بذلك بطريقة آمنة.

٣٠٣ العناية بالمركبة

تحذير (يتبع)

يحتوي سائل البطارية على الأحماض التي من الممكن أن تسبب لك الأذى. لا تلمسها. في حالة ملامسة تلك الأحماض لعينيك أو بشرتك، اغسل المكان جيدا بالماء واحصل على المساعدة الطبية فوراً.

تحذير ⚠

المراوح أو أجزاء المحرك المتحركة الأخرى من الممكن أن تسبب لك ضرراً بالغاً. ابعِد يديك عن الأجزاء المتحركة بمجرد بدء المحرك في العمل.

٥. صل طرف الكابل الأحمر الموجب (+) بالطرف الموجب (+) في البطارية الفارغة.

٦. صل الطرف الآخر من الكابل الأحمر الموجب (+) بالطرف الموجب (+) في البطارية الجيدة.

٧. صل أحد طرفي الكابل الأسود السالب (-) بالطرف السالب (-) في البطارية السليمة.

لا تحدث تلامس بين النهاية الأخرى وأي شيء حتى يتم الانتقال إلى الخطوة الأخرى. النهاية الأخرى من الكبل

تنبيه (يتبع)

تشغيل كل الملحقات أو افصلها عن أي من المركبتين عند القيام بالتشغيل بمساعدة بطارية أخرى.

٤. أوقف تشغيل الإشعال. أوقف تشغيل جميع المصابيح والملحقات في السيارتين باستثناء أضواء التحذير بالمخاطر الغمازة عند الحاجة إليها.

تحذير ⚠

يمكن أن تعمل المروحة الكهربائية حتى في حالة عدم تشغيل المحرك ومن الممكن أن تسبب في إصابتك. احرص على إبعاد اليدين والملابس والأدوات عن أية مروحة كهربائية موجودة تحت غطاء محرك المركبة.

تحذير ⚠

من الممكن أن يتسبب إشعال عود ثقاب بالقرب من البطارية في انفجار غاز البطارية. وقد تسبب ذلك في إصابة الكثير من الأفراد، أصيب بعضهم بالعمى. استخدم مصباحاً يدوياً في حالة الرغبة في توفير المزيد من الإضاءة.

(شع)

١. افحص المركبة الأخرى. يجب أن تكون مجهزة ببطارية بجهد ١٢ فولت ومزودة بنظام تاريز سلبى.

تنبيه

إذا لم تكن المركبة الأخرى مزودة بنظام بطارية بجهد ١٢ فولت مع تاريز سلبى، فيمكن أن يتسبب ذلك في تلف المركبتين. استخدم فقط مركبة مزودة بنظام ذو جهد ١٢ فولت مع تاريز سلبى عند بدء التشغيل من مصدر خارجي.

٢. قم بصف المركبتين بطريقة لا تتلامسان فيها.

٣. عشق فرامل الركن بقوة ثم ضع المركبة على الوضع P (الركن) في صندوق التروس الأوتوماتيكي أو على الوضع Neutral (المحايد) في صندوق التروس اليدوي.

تنبيه

إذا تم ترك أي من الملحقات في وضع التشغيل أو متصلة خلال إجراءات التشغيل بمساعدة بطارية أخرى، فقد يصيبها التلف. ولن يغطي ضمان المركبة هذه الإصلاحات. متى أمكن ذلك، فأوقف (شع)

٣٠٤ العناية بالمركبة

السالب (-) لا يتم توصيلها بالبطارية الفارغة. إنها تعود إلى جزء محرك معدني ثقيل غير مطلي.

٨. قم بتوصيل الطرف الآخر من الكابل الأسود السالب (-) بنقطة الأرضي السالبة (-) للبطارية الفارغة.

٩. شغل المحرك في المركبة التي تحتوي على البطارية الجيدة ودعه يعمل بسرعة الدوران عند الوقوف لمدة أربع دقائق على الأقل.

١٠. حاول تشغيل المركبة التي توجد بها البطارية الفارغة. إذا لم تعمل المركبة بعد عدة محاولات، ربما تكون المركبة بحاجة إلى الصيانة.

تنبيه

عند توصيل كبلات التوصيل أو إزالتها بترتيب خاطئ، ربما يحدث قصور في الدائرة الكهربائية وينتسب في إتلاف المركبة. ولن يغطي ضمان المركبة هذه الإصلاحات. قم دائماً بتوصيل وإزالة كبلات التوصيل بالترتيب الصحيح، وتأكد من أن الكبلات لا تلامس بعضها أو تلامس الأجزاء المعدنية الأخرى.

إزالة كبل التوصيل

اعكس التسلسل مباشرة عند إزالة كبلات التوصيل.

بعد بدء تشغيل السيارة المعطلة وإزالة الكبلات المتصلة بالبطارية، اترك السيارة تدور لعدة دقائق.

سحب المركبة

تنبيه

قد يتسبب السحب غير الصحيح لسيارة معطلة في حدوث أضرار. لن يسري ضمان السيارة على هذا الضرر. تجنب ربط أي شيء أو تعليقه في مكونات التعليق. استخدم أحزمة مناسبة حول الإطارات لتثبيت السيارة. تجنب سحب عجلة/إطار مقفل. استخدم زلاجات الإطارات أو المنصات ذات العجلات أسفل أي عجلة/إطار مقفل أثناء تحميل المركبة. تجنب استخدام رافعة من النوع المزود بجبل رفع لجر المركبة. حيث قد يؤدي ذلك إلى تلف المركبة.

توصي شركة جنرال موتورز باستخدام شاحنة سحب مسطحة لنقل المركبة المعطلة. استخدم الممرات للمساعدة في تقليل زاوية الارتفاع، إذا لزم الأمر. يلزم رفع العجلات

القائدة في السيارة المسحوبة عن الأرض. اتصل بشركة خدمات سحب متخصصة عند الحاجة إلى سحب المركبة المعطلة.

لسحب السيارة خلف سيارة أخرى لأسباب ترفيهية، مثل سحب سيارة خلف عربة منزل متنقل، راجع سحب المركبة بغرض التسلية ٣٠٥.

عروة السحب

تنبيه

يمكن أن يُسبب الاستخدام غير الصحيح لحلقة السحب تلف المركبة. إذا كانت هذه الميزة متوفرة، فاستخدم حلقة السحب لتحميل سيارة معطلة على شاحنة سحب مسطحة من سطح طريق مسطح، أو لتحريك السيارة لمسافة قصيرة. استخدم التحذير والسرعات البطيئة. يجب أن يكون ناقل الحركة في الوضع المحايد (N) عند تحريك المركبة.

إذا كانت السيارة مزودة بحلقة سحب، فلا تستخدم سوى حلقة السحب لسحب السيارة إلى السيارة ذات السطح المستوي من على طريق مستقيم. لا تستخدم حلقة السحب لسحب السيارة على الجليد أو الوحل أو الرمال.

٣٠٥ العناية بالمركبة

لم يتم تصميم المركبة أو الغرض منها سحبها مع ملامسة أي من عجلاتها الأرض. في حال دعت الحاجة إلى جر المركبة، راجع القسم سحب المركبة ٣٠٤.

العناية بالمظهر العناية بالسطح الخارجي

أقفال

يتم تشحيم الأقفال في المصنع. استخدم وسيطاً لإزالة الصقيع فقط عند الضرورة القصوى وقم بتشحيم الأقفال بعد الاستخدام. راجع السوائل وزيوت التشحيم الموصى بها ٣٢١.

غسيل المركبة

للحفاظ على طلاء المركبة، اغسله بشكل متكرر وبعيداً عن أشعة الشمس المباشرة.

تنبيه

لا تستخدم محاليل تنظيف مسببة للتآكل أو حمضية أو تستند في تركيبها إلى البترول؛ حيث قد تُتلف طلاء المركبة أو الأجزاء المعدنية أو البلاستيكية بها. لن يسري ضمان المركبة إذا حدث ضرر. يمكن الحصول على منتجات التنظيف المعتمدة من الوكيل الذي تتبعه. اتبع كافة

(تتبع)



قم بتثبيت حلقة السحب في التجويف وقم بتدويرها حتى يتم شدّها بشكل كامل. عند إزالة حلقة السحب، أعد تركيب الغطاء مع وضع التلمة في الوضع الأصلي.

سحب المركبة بغرض التسلية

تنبيه

قد يتسبب سحب/جر المركبة بواسطة دلية (دولي) أو بأسلوب سحب الزورق بحدوث تلف بسبب انخفاض مستوى الخلوص بين السيارة والأرض. يجب تحميل المركبة دائماً على شاحنة نقل أو مقطورة مسطحة.

حلقة سحب أمامية

افتح الغطاء بحرص في اللقافة الأمامية أو الخلفية من خلال استخدام التلمة الصغيرة التي تغطي تجويف حلقة السحب.



قم بتثبيت حلقة السحب في التجويف وقم بتدويرها حتى يتم شدّها بشكل كامل. عند إزالة حلقة السحب، أعد تركيب الغطاء مع وضع التلمة في الوضع الأصلي.

حلقة السحب الخلفية

افتح الغطاء بحذر باستخدام تلمة صغيرة تخفي تجويف حلقة السحب الخلفية.

٣٠٦ العناية بالمركبة

تنبيه (يتبع)

التعليمات الخاصة بالمصنع فيما يتعلق بالاستخدام الصحيح للمنتجات، وتحذيرات السلامة الضرورية والتخلص بشكل سليم من أي من منتجات العناية بالمركبة.

تنبيه

تجنب ضخ المياه باستخدام الضغط العالي لمسافة أقل من ٣٠ سم (١٢ بوصة) من سطح السيارة. استخدام آلات الغسيل التي تعمل بطاقة أكبر من ٨,٢٧٤ كيلوباسكال (١,٢٠٠ رطل/البوصة المربعة) من الممكن أن يتسبب في إتلاف أو إزالة الدهانات والملصقات.

تنبيه

يمكن أن تسبب بعض عمليات الغسيل الأتوماتيكي للمركبات في تلف المركبة والعجلات وبعض التأثيرات بالجزء السفلي. لا يُوصى بالغسيل الأتوماتيكي للمركبات بسبب عدم وجود خلوص للهيكل السفلي والإطارات الخلفية العريضة والعجلات.

عند استخدام غسيل السيارة الآلي، اتبع تعليمات غسل السيارة. يجب إطفاء ماسحات الزجاج الأمامي والخلفي، إذا كانت متوفرة. قم بفك كل الملحقات الإضافية التي قد تتضرر أو تعيق أجهزة غسل السيارة.

اشطف المركبة جيدًا قبل الغسيل وبعده لإزالة مواد التنظيف بشكل كامل. في حالة ترك مثل هذه المواد لتجف فوق سطح المركبة، ربما يتسبب ذلك في حدوث الصدأ.

جفف سطح المركبة بمنشفة ناعمة، من الشمواة التنظيف أو القطن لتفادي إحداث الخدوش وترك بقع المياه.

تنظيف الحجيرات تحت غطاء المحرك

تنبيه

تجنب استخدام الغسيل القوي لأي مكون أسفل غطاء المحرك يوجد عليه رمز 

فقد يتسبب هذا في إحداث تلف ولن يغطي ضمان المركبة تكلفته إصلاحه.

قد تضر المذيبات أو عمال النظافة العدوانية المكونات الموجودة في تحت غطاء المحرك. يجب تجنب استخدام هذه المواد الكيميائية.

المياه الموصى بها فقط.

يمكن استخدام غسالة الضغط، ولكن يجب توخي الحذر. يجب اتباع المعايير التالية:

- يجب أن يبقى ضغط الماء أقل من ١٤,٠٠٠ كيلوباسكال (٢,٠٠٠ رطلا في البوصة المربعة)
- يجب أن تكون درجة حرارة الماء أقل من ٨٠ درجة مئوية (١٨٠ درجة فهرنهايت).
- يجب استخدام فوهة الرش مع نمط رش بزاوية ٤٠ درجة أو أوسع.
- يجب أن تبقى فوهة على الأقل ٣٠ سم (١ قدم) بعيدًا من جميع الأسطح.

العناية بالشكل العام

لا يوصى باستخدام مواد الشمع/الطلاءات الشفافة مانعة التسرب من خدمة ما بعد البيع. إذا تلفت الأسطح المطلية، فراجع وكيلك لتقييم التلف وإصلاحه. المواد الخارجية مثل كلوريد الكالسيوم والأملاح الأخرى، ومواد إذابة الجليد، والنفط والقطران، وعصارة النباتات وروث الطيور، والمواد الكيميائية الصادرة عن المداخل الصناعية، وما إلى ذلك، يمكن أن تلحق الضرر بدهانات المركبة إذا بقيت لفترة على الأسطح المطلية. اغسل المركبة بأسرع ما يمكن. في حالة الضرورة، استخدم منظفات غير كاشطة والتي تعتبر آمنة لاستخدامها على الأسطح المطلية لإزالة المواد الغريبة.

٣٠٧ العناية بالمركبة

- ضع شمعاً غير خادش على المركبة بعد الغسل لحماية وإطالة عمر الطبقة الخارجية للأجزاء المعدنية اللامعة.

تنظيف المصابيح الخارجية/العدسات والشعارات والملصقات والأشرطة

- لا تستخدم إلا الماء الفاتر أو البارد وقطعة من القماش الناعم مع صابون مخصص لغسيل السيارات، لتنظيف اللامبات والعدسات والشعارات الخارجية وما شابهها. اتبع التعليمات الموجودة في "غسل المركبة" في جزء سابق من هذا القسم.
- أعطية المصابيح مصنوعة من البلاستيك وبعض الأغطية الواقية للأشعة فوق البنفسجية، تجنب إجراء عملية التنظيف أو المسح على الجاف.
- تجنب استخدام أي مما يلي على أعطية المصابيح:
- مواد كاشطة أو كاوية.
- سوائل غسيل وأي مواد تنظيف أخرى بتركيزات أعلى من النسبة التي ينصح بها المصنع.
- مواد مذيبة أو كحولات أو بنزين أو أي منظفات قوية.
- كاشطات الثلج أو أي أجهزة صلبة.
- أعطية تجميلية تباع في الأسواق أو أي أعطية في حالة إضاءة المصابيح، بسبب انبعاث الحرارة منها.

حماية الأجزاء المعدنية الخارجية اللامعة المصممة للزينة والحماية

تنبيه

إن عدم تنظيف وحماية الأجزاء المعدنية الخارجية اللامعة قد يؤدي إلى تشكل طبقة بيضاء ضبابية عليها أو حدوث تجاوب فيها. لن يغطي ضمان المركبة هذا النوع من الضرر.

الأجزاء المعدنية الخارجية اللامعة المتواجدة على السيارة مصنوعة من الألومنيوم أو الكروم أو الصلب الذي لا يصدأ. لتجنب حدوث أي ضرر، اتبع دائماً تعليمات التنظيف التالية:

- تأكد من أن الجزء المعدني اللامع هو بارد عند لمسه قبل استخدام أي سائل تنظيف.
- لا تستخدم سوى محلول تنظيف معتمد للتعامل مع الألومنيوم أو الكروم أو الصلب غير القابل للصدأ. تحتوي بعض سوائل التنظيف على حموض بنسبة عالية أو على مواد قلووية قادرة على إلحاق الضرر بالأجزاء المعدنية الخارجية اللامعة.
- قم بتخفيف تركيز سائل التنظيف المركز حسب تعليمات المصنع.
- لا تستخدم سوائل تنظيف غير مصممة للمركبات.

يجب إجراء صقل لطيف أو إضافة شمع يدوياً في بعض الأحيان لإزالة بقايا من طلاء الدهان. راجع وكيلك للتعرف على منتجات التنظيف المعتمدة.

لا تضع مواد شمعية أو مواد تلميع على البلاستيك غير المغطى أو الفينيل أو المطاط أو الملصقات أو الخشب المقلد أو الطلاء غير اللامع حيث يمكن أن يتسبب هذا الأمر في حدوث تلفيات.

تنبيه

إن استخدام مركبات الآلات أو مواد التلميع شديدة التأثير على الطبقة الأساسية/الطبقة الشفافة ربما يتسبب في إتلافها. استخدم فقط الشمع ومواد التلميع غير الكاشطة والمعدة خصيصاً لدهانات الطبقة الأساسية/الطبقة الشفافة في المركبة.

لاحتفاظ بمظهر الدهان كما لو كان جديداً، اترك المركبة في مكان انتظار المركبات أو مغطاة بقدر الإمكان.

٣٠٨ العناية بالمركبة

تنبيه

قد يؤدي الإخفاق في تنظيف المصابيح بصورة جيدة إلى تلف أعطيتها وقد لا تدخل عملية الإصلاح تحت ضمان المركبة.

تنبيه

استخدام الشمع على الأشرطة ذات الطبقة السوداء قليلة اللمعان قد يزيد مستوى اللمعان ويشكل طبقة نهائية غير منتظمة الشكل. قم بتنظيف الأشرطة قليلة اللمعان بالماء والصابون فقط.

مداخل الهواء

قم بتنظيف أية اتساخات من مداخل الهواء، بين غطاء المحرك والزجاج الأمامي، أثناء غسيل المركبة.

نظام الغلق الأوتوماتي



قد تكون السيارة مزودة بنظام غلق أوتوماتي مُصمم خصيصًا للمساعدة في تحسين الاقتصاد في استهلاك الوقود. حافظ على نظام الغلق الأتوماتي خاليًا من الترسبات والثلج والجليد. إذا تم تنشيط ضوء فحص المحرك، يرجى التحقق لمعرفة ما إذا كان نظام الغلق الأوتوماتي خاليًا من الترسبات أو الثلج أو الجليد.

الزجاج الأمامي وشفرة الماسحات

نظف الزجاج الأمامي من الخارج بمنظف الزجاج.

نظف الريش المطاطية باستخدام قطعة من القماش خالية من الوبر أو منشفة ورقية بعد غمرها في سائل تنظيف الزجاج الأمامي أو

سائل تنظيف معتدل. اغسل الزجاج الأمامي جيدًا عند تنظيف الشفرت. الحشرات، والأوساخ، وعصارة النباتات، وبراكمت مواد الغسيل/التشميع من الممكن أن تتسبب في تلوين الماسحة.

استبدل شفرت الماسحة إذا كانت مستهلكة أو تالفة. قد يحدث التلف نتيجة التعرض لقدر كبير من الأجواء المتربة والرمال والملح والحرارة والشمس والثلوج والجليد.

أشرطة الريح والمطر

ضع الشمع على أشرطة الحماية من عوامل الطقس لجعلها تدوم لمدة أطول، وتساعد على إحكام العزل، وتمنع الالتصاق أو صدور الصرير. قم بتزيق أشرطة الريح والمطر مرة واحدة في السنة على الأقل. الطقس الحار والجاف قد يستلزم تكرار التزيق. ويمكن إزالة العلامات السوداء الناتجة عن المطاط على الأسطح المطاطية عن طريق مسحها بقطعة قماش نظيفة. راجع السوائل وزيت التشحيم الموصى بها ٣٢١.

إطارات

استخدم فرشاة خشنة مع منظف الإطارات لتنظيف الإطارات.

٣٠٩ العناية بالمركبة

افحص التوجيه الكهربائي للتأكد من تثبيته وربطه بصورة مناسبة وعدم وجود تسرب أو تشقق أو احتكاك وغيرها.

افحص بصرك وصلات السرعة الثانية والأعطية المطاطية وسدادات المحاور بحثاً عن التسرب.

تشحيم مكونات الهيكل

ضع الشحيم على كل أسطوانات القفل الرئيسية ومفصلات غطاء المحرك ومفصلات باب المؤخرة ومفصلة باب الوقود المعدني ما لم تكن المكونات بلاستيكية. يحافظ وضع شحوم السليكون على أشرطة الحماية من الطقس باستخدام قطعة قماش نظيفة عليها لمدة أطول، ويساعد على إحكام العزل، ويمنع الالتصاق أو صدور الصرير.

صيانة الجزء السفلي

على الأقل مرتين، في الربيع والخريف، استخدم ماء عاديًا لتنظيف أي مواد آكلة بالهيكل السفلي. احرص جيدًا لتنظيف المناطق التي قد يتجمع بها الطين والمخلفات العالقة الأخرى.

لا تستخدم أدوات غسل بالكهرباء بصورة مباشرة على صندوق النقل و/أو أقفال ناتج المحور الأمامي/الخلفي. لأن المياه ذات الضغط المرتفع قد تؤدي إلى فتح الأقفال

تنبيه

لتجنب تلف سطح العجلات الجنوط، تجنب استخدام الصابون أو المواد الكيميائية القوية أو مواد التلميع الكاشطة أو المنظفات أو الفرش. لا تستخدم سوى محاليل التنظيف المعتمدة من جنرال موتورز. تجنب قيادة المركبة مباشرة بعد غسلها بإحدى ورش غسل السيارات التي التي تستخدم فرش تنظيف الإطارات / العجلات المصنوعة من كربيد السيليكون. فقد يحدث تلف، ولن يغطي ضمان المركبة عمليات الإصلاح.

نظام الفرامل

افحص خطوط الفرملة بصريًا والخرابيم للتعرف على الشبك الصحيح والانحناء والتسرب والتصدعات والبلل وغيرها. ثم افحص بطانة قرص الفرامل بحثًا عن التآكل والدورانات في ظروف السطح. افحص بطانة الفرامل/المداس بحثًا عن أي تآكل أو تصدعات. افحص كل أجزاء الفرامل الأخرى.

مكونات التوجيه ونظام التعليق والشاسيه

افحص التوجيه والتعليق ومكونات الشاسيه بصريًا للتعرف على أي تلفيات أو فك أو أجزاء مفقودة أو علامات تآكل وذلك مرة على الأقل سنويًا.

تنبيه

إن استخدام منتجات طلاء الإطارات التي تحتوي على مشتقات البترول على المركبة من الممكن أن يتسبب في إتلاف الدهان و/أو الإطارات. عند وضع مادة طلاء الإطارات، امسح دائمًا الزوائد من على الأسطح المطلية في المركبة.

العجلات والجنوط

استخدم قطعة قماش ناعمة وجافة مع الماء والصابون المعتدل لتنظيف العجلات. بعد الشطف بالكامل باستخدام مياه نظيفة، جفف باستخدام منشفة ناعمة ونظيفة. يمكن بعد ذلك وضع الشمع.

تنبيه

قد تتعرض العجلات الجنوط المصنوعة من الكروم إذا لم يتم غسل المركبة بعد قيادتها على الطرق التي يتناثر عليها كلوريد الماغنسيوم أو كلوريد الكالسيوم. ويتم استخدام هذه العجلات والجنوط على الطرق لأسباب معينة مثل وجود الأتربة والتلوج. اغسل دائمًا الأجزاء المطلية بالكروم بالصابون والماء بعد تعرضها لتلك المواد.

٣١٠ العناية بالمركبة

وتلويث السائل. وبالتالي فالمياه الملوثة ستؤدي إلى تقليل عمر صندوق النقل و/أو المحاور وسيلزم استبدالها.

تلف الألواح المعدنية

إذا كانت المركبة تالفة وتحتاج إلى إصلاح الألواح المعدنية أو استبدالها، تأكد من وضع ورشة الإصلاح مادة مضادة للصدأ للأجزاء التي تم إصلاحها أو استبدالها لاستعادة الحماية من الصدأ.

سيوفر مصنع قطع الغيار الأصلية الحماية من الصدأ مع الحفاظ على ضمان المركبة.

تلف الدهان

أصلح الكسور والخدوش الطفيفة بسرعة باستخدام مواد التجميل التي يوفرها وكيلك لتجنب التآكل. يمكن علاج المساحات الكبيرة التالفة من الدهان في ورشة الإصلاح التابعة للوكيل.

بقع الدهانات الكيماوية

قد تسقط الملوثات المحمولة جواً على أسطح المركبة المطلوبة وتؤثر عليها مسببة حالات بهتان ألوان على شكل حلقات ملطخة وتكوّن بقع داكنة صغيرة غير منتظمة على سطح الدهان. انظر "العناية بالشكل العام" في جزء سابق من هذا القسم.

العناية الداخلية

للحيلولة دون حالات الكشط التي تسببها الجسيمات المتسخة، نظف الجزء الداخلي للمركبة بانتظام. وأزل أية أتربة على الفور. أوراق الجرائد أو الأقمشة الداكنة قد تتسبب في تلويث الأجزاء الداخلية بالسيارة.

استخدم فرشاة ذات شعر ناعم لإزالة الأتربة من على المقابض والشقوق بمجموعة العدادات. مستخدماً محلول صابون معتدلاً، أزل على الفور الأوساخ الناتجة عن بلسم اليد وكريم الوقاية من الشمس أو طاردات الحشرات من على جميع الأسطح الداخلية، وإلا فقد ينتج عن ذلك تلف دائم.

استخدم محاليل تنظيف مصممة خصيصاً للأسطح التي يتم تنظيفها للحيلولة دون حدوث تلف دائم. ضع كل المنظفات على قماش التنظيف مباشرة. لا تقم برش المنظفات مباشرة على أي مفاتيح أو عناصر تشغيل. قم بإزالة المواد المنظفة سريعاً.

قبل استخدام المنظفات، اقرأ تعليمات السلامة الموجودة على الملصق واتبعها جيداً. أثناء تنظيف الأجزاء الداخلية بالسيارة، افتح الأبواب والنوافذ لتحصل على التهوية المناسبة.

للحيلولة دون حدوث تلف، لا تنظف الأجزاء الداخلية باستخدام المنظفات أو الطرق التالية:

- لا تستخدم مطلقاً موس حلاقة أو أية أداة حادة لإزالة الأوساخ من على أي من الأسطح الداخلية.
- لا تستخدم فرشاة ذات شعر جاف مطلقاً.
- لا تحك أي سطح بشدة أو بضغط مفرط.
- لا تستخدم المواد المطهرة الخاصة بالمغسلة أو أنواع الصابون المخصصة لغسيل الأطباق مع مواد إزالة الشحوم. بالنسبة إلى المنظفات السائلة، استخدم حوالي ٢٠ قطرة لكل ٣,٨ لترات (١ جالون) من المياه. قد يؤدي استخدام محلول صابون مركز إلى ترك أثر واجتذاب الأوساخ. لا تستخدم محاليل تشتمل على صابون قوي أو كاو.
- لا تعمر الكسوة بالماء عند تنظيفها.
- لا تستخدم مواد مذيبة أو منظفات تشتمل على مواد مذيبة.

الزجاج الداخلي

للتنظيف، استخدم نسيجاً معدنياً وبرتياً مُبللاً بالمياه. امسح القطرات المتبقية باستخدام قطعة قماش جافة ونظيفة. عند الضرورة، استخدم منظف زجاج تجارياً بعد التنظيف بالماء فقط.

٣١١ العناية بالمركبة

٤. واصل حك المنطقة المتسخة برفق إلى أن يتوقف انتقال الأتربة إلى قماش التنظيف.

٥. وإذا لم تتم إزالة الأتربة بشكل تام، فاستخدم محلول صابون معتدلاً متبوعاً فقط بالصودا الباردة.

إذا لم تتم إزالة الأتربة بشكل تام، فقد يستلزم الأمر استخدام منظف كسوة تجاري أو مزيل بقع. اختر جزءاً صغيراً للتأكد من ثبات اللون قبل استخدام منظف الكسوة أو مزيل البقع. إذا تشكلت حلقات، فنظف السجاد أو الأنسجة بالكامل.

بعد التنظيف، استخدم مناديل ورقية لامتصاص الرطوبة المتبقية.

تنظيف الأسطح شديدة المعان وشاشتا المعلومات والراديو بالسيارة

استخدم قطعة قماش من الألياف المصغرة على الأسطح عالية المعان أو على شاشات السيارة. أولاً، استخدم فرشاة شعر ناعمة لإزالة الأتربة التي قد تخدش الأسطح. ثم نظف برفق عن طريق المسح باستخدام قطعة القماش من الألياف المصغرة. لا تستخدم المنظفات أو المذيبات الخاصة بالنوافذ. وبصفة دورية، اغسل قطعة القماش من الألياف الدقيقة على حدة، وذلك باستخدام قليل من الصابون. لا تستخدم مواد

القماش/السجاد/الجلد المدبوغ

ابدأ باستخدام مكنسة كهربائية لتنظيف السطح مع استخدام مرفق بفرشاة ناعمة. إذا تم استخدام مرفق دوار للمكنسة الهوائية، فاستخدمه فقط على سجادة الأرضية. قبل التنظيف، قم بإزالة أكبر قدر يمكنك من الأتربة:

- جفف السوائل برفق مستخدماً منشفة ورقية. واصل التجفيف حتى لا تبقى أية بقع يمكن إزالتها.
- بالنسبة إلى الأوساخ الصلبة، أزل أكبر قدر ممكن منها قبل التنظيف باستخدام المكنسة الكهربائية.

للتنظيف:

١. اغمر قطعة من القماش التنظيف الخالي من الوبر وثابت الألوان في الماء. يوصى باستخدام القماش ذي الأنسجة الدقيقة للحيولة دون انتقال الوبر إلى السجاد أو النسيج.

٢. أزل الرطوبة الزائدة عبر العصر برفق حتى يتوقف تساقط قطرات المياه من قماش التنظيف.

٣. البدء بالحافة الخارجية للبقعة والمسح برفق باتجاه المنتصف. لف قماشه التنظيف فوق منطقة التنظيف بشكل متكرر للحيولة دون التصاق الأوساخ بالأنسجة.

تنبيه

للحيولة دون حدوث خدوش، لا تعتمد مطلقاً لاستخدام المنظفات المسببة للتآكل على زجاج المركبات. فقد تسبب المنظفات المسببة للتآكل أو التنظيف العنيف في إتلاف مزيل الضباب من النوافذ الخلفية.

يؤدي تنظيف الزجاج الأمامي باستخدام المياض خلال فترة الثلاثة إلى الستة أشهر الأولى من ملكية السيارة إلى تقليل الميل إلى تكدس الضباب عليها.

أعطية مكبرات الصوت

قم بالتنظيف بالمكنسة الكهربائية برفق حول غطاء مكبر الصوت بحيث لا يتعرض للأضرار. نظف البقع بماء وصابون معتدل فقط.

القوالب المطلية

أيضاً، يجب تنظيف القوالب المطلية.

- عندما تكون متسخة بشكل خفيف، نظفها باستخدام إسفنجة أو قطعة قماش خالية من الوبر ومبللة بقليل من الماء.
- عندما تكون شديدة الاتساخ، استخدم مزيجاً من الماء والصابون.

٣١٢ العناية بالمركبة

البييض أو منعم أنسجة. واشطفها تمامًا واتركها تجف في الهواء قبل استخدامها مرة أخرى.

تنبيه

لا تستخدم جهازًا يحتوي على كأس شطف لتنظيف الشاشة؛ فقد يتسبب هذا في إحداث تلف ولن يعطي ضمان المركبة تكلفة إصلاحه.

لوحة العدادات والجلد والفينيل والأسطح البلاستيكية الأخرى وأسطح الطلاء قليلة اللعان والأسطح الخشبية بمسام مفتوحة بشكل طبيعي

استخدم نسيجًا دقيقًا ناعمًا مبللاً بالماء لإزالة الأتربة والتخلص من الأوساخ غير الثابتة. لمزيد من التنظيف الشامل، استخدم قماشًا ذا نسيج دقيق وناعم مبللاً بمحلول صابون معتدل.

تنبيه

قد يتسبب غمر الجلد أو نقعته في الماء، وبخاصة الجلد المثقوب، فضلًا عن الأسطح الداخلية الأخرى، في تلف دائم. امسح الرطوبة المفرطة من على هذه الأسطح بعد التنظيف ودعها تجف بصورة طبيعية. تجنب استخدام الحرارة، أو البخار، أو (شبع)

تنبيه (يتبع)

مزيلات البقع. لا تستخدم المنظفات التي تشمل على السليكون أو المنتجات التي تستند في تركيبها إلى الشمع. يمكن للمنظفات التي تشمل على تلك المواد المذيبة تغيير مظهر وشكل الجلد أو الفرش الناعم، ومن ثم لا يوصى باستخدامها.

لا تستخدم المنظفات التي تزيد من اللعان، وخصوصًا على لوحة العدادات. فقد يخفص الوهج المنعكس من القدرة على الرؤية عبر الزجاج الأمامي في ظل ظروف معينة.

تنبيه

قد يتسبب استخدام معطرات الجو في تلف دائم للمواد البلاستيكية والأسطح المطلية، إذا لامس معطر الجو أي سطح بلاستيكي أو مطلي داخل المركبة، فنشفه على الفور ونظفه باستخدام قطعة قماش مبللة بمحلول صابون معتدل. واعلم أن ضمان المركبة لن يعطي التغليف الناجمة عن استخدام معطرات الجو.

غطاء غرفة الشحن وشبكة حفظ خدمات الراحة

في حالة توافره، اغسل المركبة بماء دافئ واحد المنظفات المعتدلة. تجنب استخدام كلور التبييض. ثم اشطفها بالماء البارد، واتركها تجف تمامًا.

العناية بأحزمة الأمان

حافظ على نظافة وجفاف الأحزمة.

تحذير

لا تستعمل مبيض مع أحزمة الأمان ولا تقم بصبغها. فقد يؤدي ذلك إلى إضعاف الأشرطة بشدة. وفي حالة وقوع حادث، قد لا تتمكن أحزمة الأمان من توفير الحماية الملائمة. قم بغسل وشطف أحزمة الأمان بصابون معتدل وماء فاتر فقط. اترك الأشرطة لتجف.

سجادات الأرضية

تحذير

إذا كان مقاس سجاد الأرضية غير مناسب أو إذا لم يتم تركيبه بشكل صحيح، فقد يعيق استخدام الدواسات. وقد يؤدي التداخل مع الدواسات إلى الضغط على (شبع)

٣١٣ العناية بالمركبة

تنظيف سجاد الأرض المطاطي (سجاد لجميع الأحوال الجوية وبطانات الأرضيات)

تحذير

لا تستخدم المنظفات التي تحتوي على السيليكون، أو المنتجات المعتمدة على الشمع، أو المنظفات التي تزيد من اللمعان على الفرش/البطانات المطاطية. يمكن لهذه المنظفات أن تغير بشكل دائم مظهر وشكل المطاط ويمكن أن تجعل الفرش/البطانات زلقة. قد تنزلق قدمك أثناء تشغيل المركبة، وقد تفقد السيطرة، ما يؤدي إلى وقوع حادث. ويمكن أن تتعرض أنت أو الآخرون للإصابة.

استخدم قطعة قماش ناعمة و/أو فرشاة مبللة بالماء لإزالة الغبار والأوساخ السائبة. لتنظيف أكثر شمولاً، استخدم محول صابون مخفف.

يتم تثبيت حصيرة الأرضية الخاصة بجانب السائق في موضعها بواسطة أزرار احتجاز.

فك سجائيد الأرضية واستبدالها

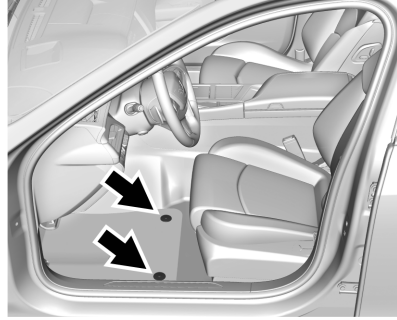

١. اسحب الجزء الخلفي من سجادة الأرضية لتحرير الحاجزات وقم بإزالتها.
٢. أعد التركيب بواسطة تبطين فتحات تثبيت ممسحة الأرجل الموجودة فوق مثبتات السجادة وقم بتثبيتها في مكانها.
٣. تأكد أن سجادة الأرضية مثبتة جيداً في مكانها. تأكد من أن سجادة الأرضية لا تعيق الدواسات.

تحذير (تبيع)

دواسة الوقود بطريقة غير مقصودة و/أو زيادة مسافة التوقف، وهو ما قد يؤدي إلى حدوث تصادم أو التعرض لإصابة. تأكد أن سجادة الأرضية لا تعيق الدواسات.

اتبع الإرشادات التالية لاستخدام السجادات بطريقة مناسبة.

- تم تصميم سجائيد الأرضية للمعدات الأصلية بشكل يناسب سيارتك. وإذا تطلب الأمر استبدال سجائيد الأرضية، يُوصى بشراء سجائيد الأرضية المعتمدة من جنرال موتورز. قد لا يتم تثبيت سجائيد الأرضية من الأنواع الأخرى بخلاف سجائيد جنرال موتورز بطريقة صحيحة، وقد تعيق الدواسات. تأكد دومًا أن سجائيد الأرضية لا تتداخل مع الدواسات.
- لا تستخدم سجادة أرضية إذا لم تكن المركبة مزودة بماسكة سجادة أرضية على أرضية جانب السائق.
- استخدم السجادة مع وضع الجانب الصحيح نحو الأعلى. لا تقلبها.
- لا تضع أي شيء فوق سجادة الأرضية في جانب السائق.
- استخدم سجادة أرضية واحدة في جهة السائق.
- لا تضع سجادة أرضية فوق سجادة أخرى.

الخدمة والصيانة

معلومات عامة	٣١٤
معلومات عامة	٣١٤
جدول الصيانة	٣١٥
جدول الصيانة	٣١٥
السوائل وزيت التشحيم وقطع الغيار الموصى بها	
السوائل وزيت التشحيم الموصى بها	٣٢١
قطع الغيار	٣٢٢
سجلات الصيانة	٣٢٤
سجلات الصيانة	٣٢٤

معلومات عامة

مركبتك استثمار مهم. يوضح هذا القسم الصيانة المطلوبة للمركبة. اتبع هذا الجدول لمساعدتك على تفادي تكاليف الإصلاح الباهظة نتيجة الإهمال أو الصيانة غير الملائمة. وقد يساعدك أيضا على الاحتفاظ بقيمة المركبة تحسبا لبيعها. تقع مسؤولية إجراء جميع أعمال الصيانة المطلوبة على المالك.

يوفر الوكيل فنيين مدربين يمكنهم إجراء الصيانة المطلوبة باستخدام قطع الغيار الأصلية البديلة. ولديهم أحدث الأدوات والتجهيزات لإجراء تشخيص سريع ودقيق. وقد زاد العديد من الوكلاء عدد ساعات العمل في المساء وأيام السبت، ووفروا خدمات النقل المجانية وحجز المواعيد عبر الإنترنت بهدف المساعدة في تلبية حاجات العملاء من الخدمة.

يدرك الوكيل مدى أهمية توفير خدمات الصيانة والإصلاح بسعر منافس. ونظرا لوجود الفنيين المدربين، فإن الوكيل هو المكان الأمثل لإجراء الصيانة الدورية مثل تغيير الزيت والتناوب بين الإطارات وفحص عناصر الصيانة الإضافية، مثل الإطارات والفرامل والبطاريات وريش الماسحة.

تنبيه

قد تسبب الصيانة غير الصحيحة في الحاجة إلى إصلاحات مكلفة وقد لا يغطيها ضمان المركبة. إن الالتزام بفترات الصيانة وإجراء عمليات الفحص والمعاينة على المركبة واستخدام السوائل ومواد التشحيم الموصى بها إجراءات مهمة للحفاظ على المركبة في حالة جيدة.

لا تستخدم أي مواد كيميائية لم تعتمدها جنرال موتورز لشطف أو تلميع مركبتك. إن استخدام مواد الشطف أو التلميع، أو المذيبات، أو المنظفات، أو زيوت التشحيم غير المعتمدة من جنرال موتورز قد يؤدي إلى الإضرار بالمركبة، وهذا يتطلب إصلاحات مكلفة لا يغطيها ضمان المركبة.

تقع مسؤولية الالتزام بالتناوب بين الإطارات وبالخدمات المطلوبة على عاتق مالك المركبة. يوصى بالتوجه إلى الوكيل لإجراء أعمال الخدمة هذه كل ١٢٠٠٠ كم/٧٥٠٠ ميل. تساعد الصيانة الجيدة للمركبة في الحفاظ عليها في حالة جيدة وترشيد استهلاك الوقود وتقليل انبعاثات الغازات من المركبة.

٣١٥ الخدمة والصيانة

- افحص مستوى سائل غسل الزجاج الأمامي. راجع سائل نظام الغسل ↗ ٢٧٢.

تغيير زيت المحرك

قم بتغيير زيت المحرك والمصفاة عند ظهور الرسالة CHANGE ENGINE OIL SOON (الرجاء تغيير زيت المحرك في أقرب فرصة) أو بعد مرور ١٢٠٠٠ كم (٧٥٠٠ ميل أو كل سنة، أيهما يأتي أولاً). في حالة القيادة في أفضل ظروف، قد لا يشير نظام عمر زيت المحرك إلى الحاجة لخدمة المركبة لما يصل إلى عام. يجب تغيير زيت المحرك والفلتير على الأقل مرة في العام ويجب إعادة تعيين نظام عمر الزيت. يستطيع الفني المدرب لدى الوكيل تنفيذ هذا العمل. في حالة إعادة ضبط نظام عمر زيت المحرك دون قصد، عليك إجراء الصيانة للمركبة خلال مسافة ٥٠٠٠ كم (٣٠٠٠ ميل) من آخر عملية خدمة. أعد ضبط نظام عمر زيت المحرك عند تغيير الزيت. راجع نظام عمر زيت المحرك ↗ ٢٦٣.

مُجفف تكييف الهواء (استبدله كل سبع سنوات)

يحتاج نظام تكييف الهواء إلى الصيانة كل سبع سنوات. تتطلب هذه الخدمة استبدال المُجفف للمساعدة في إطالة عمر نظام تكييف الهواء وزيادة فعاليته التشغيلية. يمكن أن تكون هذه الخدمة معقدة. راجع وكيلك.

- تُستخدم كسيارة أجرة أو مركبة شرطة أو لخدمات توصيل السلع.

راجع المعلومات الواردة في قسم "الخدمات الإضافية المطلوبة في جدول الصيانة - جدول خدمة الظروف الشاقة".

تحذير

من الممكن أن يكون تنفيذ أعمال الصيانة خطيرًا وقد يتسبب في وقوع إصابات خطيرة. فلا تنفذ أعمال الصيانة إلا إذا توافرت لديك المعلومات الضرورية والأدوات والمعدات المناسبة. وإلا، فاطلب من وكيلك توفير فني مدرب للقيام بأعمال الصيانة. راجع إجراء أعمال الصيانة بنفسك ↗ ٢٥٦.

جدول الصيانة

الفحوصات وأعمال الخدمة التي يقوم بها المالك

افحص مستوى زيت المحرك. راجع زيت المحرك ↗ ٢٦١.

مرة كل شهر

- افحص قيم ضغط نفخ الإطارات. راجع ضغط الإطارات ↗ ٢٩١.
- افحص الإطارات بحثًا عن التآكل. راجع فحص الإطارات ↗ ٢٩٦.

وبسبب الاستخدامات المتعددة للمركبات، فإن احتياجات الصيانة تختلف تبعًا لذلك. فقد تبرز الحاجة إلى زيادة عمليات الفحص وإجراء الخدمات. الخدمة الإضافية المطلوبة - الخدمة العادية المطلوبة للمركبات التي:

- تحمل ركابًا وبضائع مع مراعاة الحدود المسموحة وفقًا لبطاقة معلومات الإطارات والتحميل. راجع حدود حمولة المركبة ↗ ١٩٥.
- يتم قيادتها على طرق ذات أسطح مناسبة للسير مع مراعاة حدود القيادة القانونية.
- تستخدم الوقود الموصى به. راجع الوقود الموصى به (محرك LGY، طراز V6 سعة ٣,٠ لترات) ↗ ٢٥١ أو الوقود الموصى به (محرك LSY طراز L4 سعة ٢,٠ لتر) ↗ ٢٥١.

راجع المعلومات الواردة في قسم "الخدمة الإضافية المطلوبة في جدول الصيانة - جدول الصيانة العادية".

الخدمة الإضافية المطلوبة - خدمة الظروف الشاقة المطلوبة للمركبات التي:

- تُستخدم غالبًا في المدن كثيفة المرور في الطقس الحار.
- تُستخدم غالبًا على المنحدرات والمناطق الجبلية.
- تُستخدم للقيادة التنافسية أو عالية السرعة.

٣١٦ الخدمة والصيانة

التناوب بين الإطارات والخدمات المطلوبة كل ١٢٠٠٠ كم (٧٥٠٠ ميل)

نُفذ التناوب بين الإطارات، إذا كان ذلك موصى به للمركبة، ونفذ الخدمات التالية. راجع تدوير الإطارات ⇨ ٢٩٧.

• افحص مستوى زيت المحرك والنسبة المثوية لعمر الزيت. عند الحاجة، عليك تغيير زيت المحرك واستبدال المرشح وإعادة ضبط نظام عمر الزيت. راجع زيت المحرك ⇨ ٢٦١ ونظام عمر زيت المحرك ⇨ ٢٦٣.

• إذا كانت مجهزة، فتتحقق من نسبة عمر فلتر الهواء. وإذا لزم الأمر، استبدل فلتر هواء المحرك وأعد ضبط نظام عمر فلتر هواء المحرك. راجع نظام عمر فلتر هواء المحرك ⇨ ٢٦٥. إذا لم تكن المركبة مجهزة بنظام فلتر عمر هواء المحرك، فافحص فلتر منقي هواء المحرك. راجع منقي/فلتر هواء المحرك ⇨ ٢٦٥.

• افحص مستوى سائل تبريد المحرك. راجع نظام التبريد ⇨ ٢٦٧.

• افحص مستوى سائل غسل الزجاج الأمامي. راجع سائل نظام الغسل ⇨ ٢٧٢.

• افحص قيم ضغط نفخ الإطارات. راجع ضغط الإطارات ⇨ ٢٩١.

• افحص تآكل الإطارات. راجع فحص الإطارات ⇨ ٢٩٦.

• افحص بيسرك بحثًا عن تسربات السوائل.

• افحص نظام الفرامل. راجع العناية بالسطح الخارجي ⇨ ٣٠٥.

• افحص بصريًا مكونات نظام التوجيه والتعليق والشاسيه للتحقق من عدم تلفها، بما في ذلك التصدعات أو التمزقات في المدسات المطاطية أو الأجزاء المرترخية أو المفقودة أو علامات التآكل مرة واحدة على الأقل كل عام. راجع العناية بالسطح الخارجي ⇨ ٣٠٥.

• افحص نظام التوجيه الكهربائي للتحقق من صحة الملحقات والتوصيلات وعمليات الربط وعدم وجود تسريبات وشقوق وإحتكاك وغير ذلك.

• افحص بصريًا الأعمدة النصفية وأعمدة الإدارة للتحقق من عدم تآكلها بشكل مفرط و/أو تسرب زيوت التشحيم منها و/أو تلفها وغير ذلك: إنبعاجات أو تصدعات الأنابيب أو ارتخاء وصلة السرعة الثابتة أو الوصلة العامة أو تشقق المدسات أو فقدانها أو ارتخاء مشابك المداس أو فقدانها أو ارتخاء المحمل المركزي بشكل مفرط أو ارتخاء أدوات التثبيت أو فقدانها ووجود تسريبات من مانعة تسرب المحور.

• افحص مكونات نظام أمان الأطفال. راجع فحص نظام الأمان ⇨ ٤٩.

• افحص بيسرك نظام الوقود بحثًا عن التلف أو التسريبات.

• افحص بيسرك نظام العادم والواقيات الحرارية المجاورة بحثًا عن الأجزاء غير محكمة الربط أو التالفة.

• ضع مواد التشحيم على مكونات الهيكل. راجع العناية بالسطح الخارجي ⇨ ٣٠٥.

• افحص فرامل الركن وآلية الركن بصندوق التروس الأوتوماتيكي. راجع فحص آلية فرامل الركن ووضع الفرامل P (الركن) ⇨ ٢٧٦.

• افحص دواसे الوقود للكشف عن التلف أو زيادة الجهد أو الاتواء. استبدلها إذا لزم الأمر.

• افحص مسار فتحة السقف ومادة العزل. إن وجدت. راجع فتحة السقف ⇨ ٣٠.

• افحص بيسرك دعامة الغاز بحثًا عن علامات التآكل أو الشقوق أو غيرها من التلفيات. افحص قدرة الدعامة على الثبات في وضع الفتح. إذا كانت دعامة الفتح منخفضة، قم بخدمة دعامة الغاز. راجع دعامة (دعامات) الغاز ⇨ ٢٧٨.

٣١٨ الخدمة والصيانة

ملاحظة - الحفاظ على أداء الخدمة الإضافية في مواعيدها المحددة - العادية

(1) المركبات المزودة بإطارات خلفية وأمامية مختلفة الحجم ليست بحاجة إلى عملية التناوب بين الإطارات. راجع تدوير الإطارات ⇨ ٢٩٧.

(2) أو كل ١٢ أشهر، أيهما أقرب. يلزم تغيير مرشح الغبار على فترات قريبة في حالة القيادة في مناطق ذات كثافة مرورية عالية أو مناطق بجودة هواء منخفضة أو بمستويات أتربة عالية أو في مناطق ضارة بالبيئة. قد يلزم تغيير مرشح الغبار في حالة انخفاض تدفق الهواء أو عند انبعاث روائح غريبة. يستطيع وكيل GM المساعدة في تحديد التوقيت المطلوب لاستبدال المرشح.

(٣) أو كل أربعة أعوام، أيهما أقرب. عند القيادة في بيئة متربة، افحص المرشح عند كل مرة تغيير زيت أو أكثر من ذلك عند الحاجة. راجع منقي/فلتر هواء المحرك ⇨ ٢٦٥.

(4) افحص بصريًا جميع خطوط الوقود والبخار والخرطوم وذلك للتأكد من ربطها وتوصيلها وتوجيهها بشكل سليم ومن أنها في حالة جيدة.

(5) لا توجه فوهة الغسيل الآلي بصورة مباشرة تجاه علبة صندوق التروس و/أو براشيم خارج المحور الخلفي/الأمامي. يمكن

أن يتجاوز الماء السدادات تحت الضغط العالي ويلوث سائل علبة التحويل. السائل الملوّث يقلل من عمر صندوق التروس و/أو المحاور ويجب استبداله.

(6) أو كل خمسة أعوام، أيهما أقرب. راجع نظام التبريد ⇨ ٢٦٧.

(7) أو كل ١٠ سنوات، أيهما أقرب. افحص بحثًا عن البلى أو الشقوق الزائدة أو التلف؛ واستبدل عند الحاجة.

(8) استبدل سائل الفرامل كل خمسة سنوات. راجع زيت الفرامل ⇨ ٢٧٤.

(9) أو كل ١٢ شهرًا، أيهما أقرب. راجع استبدال شفرة الماسحات ⇨ ٢٧٦.

(10) استبدل مجفف تكييف الهواء كل سبع سنوات.

(11) أو كل عشرة أعوام، أيهما أقرب. راجع دعامة (دعامات) الغاز ⇨ ٢٧٨.

٣٢٠ الخدمة والصيانة

الحفاظ على أداء الخدمة الإضافية في مواعيدها المحددة - الشاقة	كم/ ٧٥٠٠ ميل ١٢٠٠٠																			
	كم/ ١٥٠٠٠ ميل ٢٤٠٠٠																			
	كم/ ٢٢٥٠٠ ميل ٣٦٠٠٠																			
	كم/ ٣٠٠٠٠ ميل ٤٨٠٠٠																			
	كم/ ٣٧٥٠٠ ميل ٦٠٠٠٠																			
	كم/ ٤٥٠٠٠ ميل ٧٢٠٠٠																			
	كم/ ٥٢٥٠٠ ميل ٨٤٠٠٠																			
	كم/ ٦٠٠٠٠ ميل ٩٦٠٠٠																			
	كم/ ٦٧٥٠٠ ميل ١٠٨٠٠٠																			
	كم/ ٧٥٠٠٠ ميل ١٢٠٠٠٠																			
كم/ ٨٢٥٠٠ ميل ١٢٢٠٠٠																				
كم/ ٩٠٠٠٠ ميل ١٤٤٠٠٠																				
كم/ ٩٧٥٠٠ ميل ١٥٦٠٠٠																				
كم/ ١٠٥٠٠٠ ميل ١٦٨٠٠٠																				
كم/ ١١٢٥٠٠ ميل ١٨٠٠٠٠																				
كم/ ١٢٠٠٠٠ ميل ١٩٢٠٠٠																				
كم/ ١٣٧٥٠٠ ميل ٢٠٤٠٠٠																				
كم/ ١٣٥٠٠٠ ميل ٢١٦٠٠٠																				
كم/ ١٤٢٥٠٠ ميل ٢٢٨٠٠٠																				
كم/ ١٥٠٠٠٠ ميل ٢٤٠٠٠٠																				
استبدل مجفف تكييف الهواء. (10)																				
استبدل الدعامات الغازية الداعمة لرفع غطاء المحرك وأو الهيكل. (11)																				

- (6) أو كل خمسة أعوام، أيهما أقرب. راجع نظام التبريد ٢٦٧.
- (7) أو كل ١٠ سنوات، أيهما أقرب. افحص بحثًا عن البلى أو الشقوق الزائدة أو التلف؛ واستبدل عند الحاجة.
- (8) استبدل سائل الفرامل كل خمسة سنوات. راجع زيت الفرامل ٢٧٤.
- (9) أو كل ١٢ شهرًا، أيهما أقرب. راجع استبدال شفرة الماسحات ٢٧٦.
- (10) استبدل مجفف تكييف الهواء كل سبع سنوات.
- (11) أو كل عشرة أعوام، أيهما أقرب. راجع دعامة (دعامات) الغاز. راجع دعامة (دعامات) الغاز ٢٧٨.

- (٣) أو كل أربعة أعوام، أيهما أقرب. عند القيادة في بيئة متربة، افحص المرشح عند كل مرة تغيير زيت أو أكثر من ذلك عند الحاجة. راجع منقي/فلتر هواء المحرك ٢٦٥.
- (4) افحص بصريًا جميع خطوط الوقود والبخار والخراطيم وذلك للتأكد من ربطها وتوصيلها وتوجيهها بشكل سليم ومن أنها في حالة جيدة.
- (5) لا توجه فوهة الغسيل الآلي بصورة مباشرة تجاه علبة صندوق التروس و/أو براشيم خارج المحور الخلفي/الأمامي. يمكن أن يتجاوز الماء السدادات تحت الضغط العالي ويلوث سائل علبة التحويل. السائل الملوث يقلل من عمر صندوق التروس و/أو المحاور ويجب استبداله.

- ملاحظة - الحفاظ على أداء الخدمة الإضافية في مواعيدها المحددة - الشاقة**
- (1) المركبات المزودة بإطارات خلفية وأمامية مختلفة الحجم ليست بحاجة إلى عملية التناوب بين الإطارات. راجع تدوير الإطارات ٢٩٧.
- (2) أو كل ١٢ أشهر، أيهما أقرب. يلزم تغيير مرشح العبار على فترات قريبة في حالة القيادة في مناطق ذات كثافة مرورية عالية أو مناطق بجودة هواء منخفضة أو بمستويات أتربة عالية أو في مناطق ضارة بالبيئة. قد يلزم تغيير مرشح العبار في حالة انخفاض تدفق الهواء أو عند تكون ضباب على النوافذ أو عند انبعاث روائح غريبة. يستطيع وكيل GM المساعدة في تحديد التوقيت المطلوب لاستبدال المرشح.

٣٢١ الخدمة والصيانة

السوائل وزيت التشحيم وقطع الغيار الموصى بها

السوائل وزيت التشحيم الموصى بها

يمكن الحصول على السوائل وزيت التشحيم المحددة أدناه بالاسم، أو المواصفات، بما في ذلك السوائل أو زيت التشحيم غير المدرجة هنا، من وكيلك.

الاستخدام	السائل/زيت التشحيم
ناقل الحركة الأوتوماتيكي	سائل صندوق التروس الأوتوماتيكي DEXRON ULV.
سائل تبريد المحرك	خليط بنسبة ٥٠/٥٠ من الماء النظيف القابل للشرب، استخدم فقط محلول تبريد DEX-COOL. راجع نظام التبريد ٢٦٧.
زيت المحرك	زيت محرك يلي مواصفات dexos1 بدرجة لزوجة SAE المناسبة. يُنصح باستخدام ACDelco dexos1 التخليقي بالكامل. راجع زيت المحرك ٢٦١.
مجموعة مزليج غطاء المحرك والمزلاج الثانوي والمجاور ومشبك التثبيت الناظي وسقطة التحرير	يتناسب التشحيم مع متطلبات NLGI #2، من الفئة LB أو الفئة GC-LB.
نظام الفرامل الهيدروليكية	زيت الفرامل الهيدروليكي نوعية DOT 4.
أسطوانات قفل المفتاح وغطاء المحرك ومفصلات الباب	زيت تشحيم متعدد الأغراض، نوعية Superlube. راجع وكيلك.
المحور الخلفي/المحور الأمامي (الدفع الرباعي)	راجع وكيلك.
ناقل الحركة (الدفع الرباعي)	راجع وكيلك.
نظام غسل الزجاج الأمامي	سائل نظام غسل الزجاج الأمامي بالمركبة الذي يتوافق مع الشروط الإقليمية للحماية من التجمّد.

٣٢٢ الخدمة والصيانة

قطع الغيار

يمكن الحصول على قطع الغيار المحددة بالاسم ورقم القطعة أو المواصفات من أقرب وكيل.

رقم قطعة الغيار من ACDelco	رقم قطعة الغيار من GM	القطعة
متقي/فلتر هواء المحرك		
A3245C	84498926	المحرك 2.0L I4
A3235C	84335354	المحرك V6 سعة ٣,٠ لتر (جانب السائق)
A3235C	84335354	المحرك V6 سعة ٣,٠ لتر (جانب الراكب)
فلتر زيت المحرك		
PF66	55495105	المحرك 2.0L I4
PF63E	19330000	محرك 3.0L V6
مرشح الغبار		
CF185	13508023	جزء

٣٢٣ الخدمة والصيانة

رقم قطعة الغيار من ACDelco	رقم قطعة الغيار من GM	القطعة
CF184	23195727	الكربون شمعات الإشعال
41-103-IP	55504354	المحرك 2.0L L4
١٣١-٤١	12650283	محرك 3.0L V6
-	84566977	شفرات الماسحات جانب السائق - ٦٠ سم (٢٣,٦٢ بوصة)
-	84574892	جانب الراكب - ٤٥ سم (١٧,٧٢ بوصة)

٣٢٥ البيانات الفنية

تحديد أجزاء الخدمة

قد يكون هناك رمز شريطي (باركود) كبير على ملصق الشهادة الموجود على العمود الأوسط الذي يمكنك فحصه للحصول على المعلومات التالية:

- رقم تعريف المركبة (VIN)
- العلامات الخاصة بالطراز
- معلومات الطلاء
- خيارات الإنتاج

في حالة عدم وجود رمز شريطي (باركود) كبير على هذا الملصق، فستجد هذه المعلومات نفسها على ملصق داخل حقيبة المركبة.

تعريف المركبة

رقم تعريف المركبة (VIN)



يوجد بيان التعريف القانوني هذا في الزاوية الأمامية للوحة العدادات على جانب المركبة الخاص بالسائق. يمكن رؤيته عبر الزجاج الأمامي من الخارج. كما يظهر رقم تعريف السيارة (VIN) على ملصق اعتماد السيارة وشهادات الملكية والتسجيل.

تعريف المحرك

كود المحرك هو الحرف الثامن في رقم VIN. يعرف هذا الكود محرك المركبة ومواصفات وقطع الغيار. راجع "مواصفات المحرك" ضمن القدرات والمواصفات ٣٢٦ للحصول على معلومات حول كود محرك المركبة.

البيانات الفنية

تعريف المركبة

رقم تعريف المركبة (VIN) ٣٢٥
تحديد أجزاء الخدمة ٣٢٥

بيانات المركبة

القدرات والمواصفات ٣٢٦
مسار سير المحرك ٣٢٩

٣٢٦ البيانات الفنية

بيانات المركبة

القدرات والموصفات

القدرات التقريبية التالية متوفرة بوحدة قياس حسب النظامين الإنجليزي والمترى. راجع السوائل وزيت التشحيم الموصى بها ٣٢١ للمزيد من المعلومات.

السعات		المادة
إنجليزي	مترى	
لمعرفة المقدار المطلوب لشحن نوع نظام تكييف الهواء بسائل التبريد، انظر بطاقة سائل التبريد أسفل غطاء المحرك. ارجع إلى الوكيل الخاص بك للحصول على مزيد من المعلومات.		سائل تبريد تكييف الهواء
		نظام تبريد المحرك*
١١,٦ كوارت	١١,٠ لتر	محرك ٢,٠ لتر L4
١٢,٨; كوارت	١٢,١ لتر	محرك 3.0L V6
٣,٣ كوارت	٣,١ لتر	مبردات داخلية لمحرك V6 سعة ٣,٠ لتر
		زيت المحرك مع فلتر
٥,٣ كوارت	٥,٠ لتر	محرك ٢,٠ لتر L4

٣٢٧ البيانات الفنية

الساعات		المادة
إنجليزي	مترى	
٦,٠ كوارت	٥,٧ لتر	محرك 3.0L V6
٠,٤٢ كوارت	0.40 لتر	المحور الأمامي
		المحور الخلفي
٠,٧٩ كوارت	٠,٧٥ لتر	تفاضلي مفتوح - صغير
١,٠ كوارت	١,٠ لتر	تفاضلي مفتوح - كبير
١,٠ كوارت	١,٠ لتر	انزلاق ميكانيكي محدود
١,٥ كوارت	١,٥ لتر	انزلاق كهربائي محدود
١٧,٥ جالون	٦٦,٠ لتر	خزان الوقود
٠,٨٥ كوارت	٠,٨٠ لتر	علبة التحويل - الدفع الرباعي
١٤٠ رطل قدم	١٩٠ N*m	عزم صامولات العجلات
جميع الساعات تقريبية. إضافة هذه المواد، تأكد من ملئها حتى المستوى التقريبي، حسب ما هو موصى به في هذا الدليل. تأكد مرة أخرى من مستوى السائل بعد ملئه.		
*تستند قيم سعة نظام تبريد المحرك إلى نظام التبريد بالكامل ومكوناته.		

٣٢٨ البيانات الفنية

مواصفات المحرك

المحرك	كود VIN	القدرة الحصانية	عزم الدوران	فجوة شمعة الإشعال
محرك L4 سعة (LSY) ٢,٠ لتر	K	١٧٧ كيلووات (٢٣٧ قدرة حصانية بسرعة ٥٤٠٠ دورة في الدقيقة)	٣٥٠ N•m (٢٥٨ رطل قدم) عند ٤٠٠٠-١٥٠٠ لفة في الدقيقة	٠,٧٥-٠,٦٥ مم (٠,٢٦ بوصة)
محرك V6 سعة ٣,٠ لتر (الترفيه) (LGY)	W	٢٥٠ كيلووات (٣٣٥ قدرة حصانية بسرعة ٥٤٠٠ دورة في الدقيقة)	٥٥٠ N•m (٤٠٥ رطل قدم) عند ٤٠٠٠-٢٣٥٠ لفة في الدقيقة	٠,٧٥-٠,٦٥ مم (٠,٢٦ بوصة)
محرك V6 سعة ٣,٠ لتر (السلسلة V) (LGY)	W	٢٦٨ كيلووات (٣٦٠ قدرة حصانية بسرعة ٥٤٠٠ دورة في الدقيقة)	٥٥٠ N•m (٤٠٥ رطل قدم) عند ٤٠٠٠-٢٣٥٠ لفة في الدقيقة	٠,٧٥-٠,٦٥ مم (٠,٢٦ بوصة)

يتم تعيين فجوات شمعة الإشعال مسبقاً من قبل الشركة المصنعة. لا يوصى بإعادة ضبط فجوة شمعة الإشعال ويمكن أن يؤدي إلى تلفها.

أعلى سرعة للمركبة

المحرك	متري	إنجليزي
محرك L4 سعة ٢,٠ لتر (LSY) مع إطارات مقاس ١٩ بوصة (QB)	٢٣٢ كم/ساعة	١٤٤ ميلاً في الساعة
محرك L4 سعة ٢,٠ لتر (LSY) مع إطارات مقاس ١٨ بوصة (QBF)	٢٤٠ كم/سا	١٤٩ ميلاً في الساعة
محرك توربيني مزدوج V6 سعة ٣,٠ لتر مع إطارات مقاس ١٩ بوصة (QB)	٢٣٢ كم/ساعة	١٤٤ ميلاً في الساعة
محرك توربيني مزدوج V6 سعة ٣,٠ لتر مع إطارات مقاس ١٨ بوصة (QBF)	٢٤٠ كم/سا	١٤٩ ميلاً في الساعة
محرك توربيني مزدوج V6 سعة ٣,٠ لتر (LGY) (السلسلة V)	٢٦٦ كم/ساعة	١٦٥ ميلاً في الساعة

البيانات الفنية ٣٢٩

مسار سير المحرك

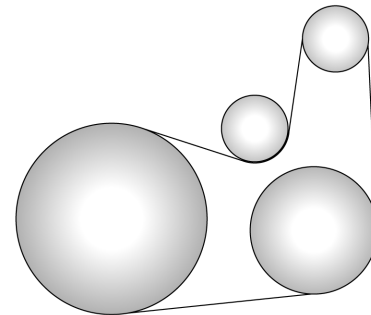

سعة ٢,٠ لتر L4 (LSY) محرك

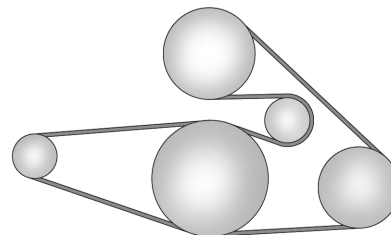

سعة ٣,٠ لتر V6 محرك (LGY)

الإمارات العربية المتحدة (UAE)

TRA
Registered No:
ER53878/17
Dealer No:
DA44932/15

تنبيه الاصطدام الأمامي والنظام
التلاؤمي للتحكم في ثبات السرعة

الأردن

TRC/LPD/2019/197 رقم TRC

عمان

OMAN TRA
R/6132/18
D172249

المغرب

معتمد من المغرب

رقم الاعتماد: MR 17505 ANRT 2018

تاريخ الاعتماد: ٢٠١٨-٠٩-١٤

معلومات العميل

بيان المطابقة

أجهزة تردد اللاسلكي

نيجيريا

يُتيح توصيل معدة الاتصالات هذه
واستخدامها من قبل لجنة الاتصالات
النيجيرية.

منبه المنطقة العمياء الجانبية ومنبه

التقاطعات المرورية الخلفية

فيما يلي إعلانات المطابقة الخاصة بكل دولة
بالنسبة لنظام تنبيه منطقة انعدام الرؤية.

الأردن

TRC رقم T/4/11/11/1213

عمان

OMAN TRA
R/3957/17
D080134

معلومات العميل

معلومات العميل

٣٣٠ بيان المطابقة

تسجيل بيانات المركبة والخصوصية

٣٣٢ تسجيل بيانات المركبة
والخصوصية

٣٣٢ الأمن السيبراني

٣٣٢ مسجلات بيانات الحدث

٣٣٣ نظام المعلومات والترفيه

٣٣١ معلومات العميل

مستشعر مراقبة ضغط الإطارات

الأردن

TRC/LPD/2019/226

عمان

OMAN TRA
R/7742/19
D090258

الإمارات العربية المتحدة

TRA
REGISTERED No:
ER70116/19
DEALER No:
DA0047074/10

المغرب

معتمد من المغرب

رقم الاعتماد: MR 19743 ANRT 2019

تاريخ الاعتماد: 2019_05_13

الإمارات العربية المتحدة (UAE)

TRA
REGISTERED No:
ER68005/18
DEALER No:
DA40068/15

مفتاح التحكم عن بعد

الأردن

TRC رقم TRC/SS/2018/373

عمان

OMAN - TRA
R/6218/18
D172338

الإمارات العربية المتحدة (UAE)

TRA
REGISTERED No:
ER66704/18
DEALER No:
DA36976/14

الإمارات العربية المتحدة (UAE)

TRA
REGISTERED No:
ER68006/18
DEALER No:
DA40068/15

تخفيف التصادم الخلفي

الأردن

TRC رقم TRC/LPD/2019/203

عمان

OMAN TRA
R/6364/18
D172249

المغرب

معتمد من المغرب

رقم الاعتماد: MR 17873 ANRT 2018

تاريخ الاعتماد: ١٤-٠٩-٢٠١٨

تسجيل بيانات المركبة والخصوصية

تشتمل المركبة على مجموعة من أجهزة الكمبيوتر التي تقوم بتسجيل المعلومات الخاصة بأداء المركبة وكيفية قيادتها أو استخدامها. على سبيل المثال، تستخدم السيارة وحدات كمبيوتر وظيفتها المراقبة والتحكم في أداء المحرك وصندوق التروس، ومراقبة حالات انتشار الوسادة الهوائية ونفخها عند حدوث تصادم، وإذا كانت السيارة مزودة بهذا النظام، توفير الفرامل المانعة للانغلاق لمساعدة السائق على التحكم في السيارة. قد تخزن هذه الوحدات البيانات لمساعدة الفني الذي يعمل لدى التاجر في خدمة المركبة أو لمساعدة شركة GM (جنرال موتورز) في تحسين مستويات السلامة أو الميزات. قد تقوم بعض الوحدات أيضًا بتخزين بيانات حول كيفية قيامك بتشغيل السيارة، على سبيل المثال معدل استهلاك الوقود أو معدل السرعة. يمكن لهذه الوحدات أيضًا الاحتفاظ بالتفضيلات الشخصية، مثل محطات الراديو مسبق الضبط وأوضاع المقاعد وإعدادات درجة الحرارة.

الأمن السيبراني

تقوم شركة جنرال موتور بجمع معلومات حول استخدام مركبتك بما في ذلك المعلومات التشغيلية والمعلومات المتعلقة بالسلامة. نحن نجمع هذه المعلومات لتوفير منتجاتنا وخدماتنا وتقييمها وتحسينها واستكشاف المشاكل بها وحلها وكذلك لتطوير منتجات وخدمات جديدة. من المهم لشركة جنرال موتور حماية الأنظمة الإلكترونية بالمركبة وحماية البيانات من الوصول الإلكتروني أو التحكم الخارجي غير المصرح به. وتحقق الشركة بمعايير الأمان والممارسات والتوجيهات الإرشادية وعناصر التحكم التي تهدف إلى حماية المركبة والنظام البيئي لخدمة المركبة ضد الوصول الإلكتروني غير المصرح به واكتشاف النشاط الضار المحتمل في الشبكات المرتبطة والاستجابة لحوادث الأمن السيبراني المشتبه بها في الوقت المناسب وبطريقة منسقة وفعالة. يمكن أن تؤثر الحوادث الأمنية على سلامتك أو تعرض بياناتك الخاصة للخطر. وللمحد من مخاطر الأمان، يُرجى عدم توصيل الأنظمة الإلكترونية بمركبتك بأجهزة غير معتمدة أو توصيل مركبتك بأي شبكات غير معروفة أو غير موثوقة (مثل، Bluetooth أو WIFI أو تقنية مماثلة). في حالة كنت تشك في أي حادثة أمنية تؤثر على بياناتك أو التشغيل الآمن لمركبتك، يُرجى إيقاف تشغيل مركبتك والاتصال بوكيلك.

مسجلات بيانات الحدث

هذه المركبة مزودة بمسجل بيانات الأحداث (EDR). يمثل الغرض الرئيسي من EDR في القيام بتسجيل بيانات ستساعد على فهم كيفية أداء أنظمة المركبة في حالة حدوث تصادم أو ما يشبه التصادم، مثل انتقال الوسادة الهوائية أو الاصطدام بعاجز بالطريق. تم تصميم EDR لتسجيل البيانات الخاصة بديناميكيات المركبة وأنظمة الأمان لفترة زمنية قصيرة، ٣٠ ثانية أو أقل بشكل نموذجي. تم تصميم EDR الموجود في هذه المركبة لتسجيل بيانات مثل:

- كيفية عمل الأنظمة المختلفة في مركبتك.
- ما إذا كانت أحزمة أمان السائق والراكب الأمامي مثبتة/مربوطة؛
- إلى أي مدى (إذا كان هناك من الأساس) قام السائق بضغط دواسة الوقود و/أو الفرامل و
- ما مقدار سرعة سير المركبة.

بإمكان هذه البيانات المساعدة على توفير فهم أفضل للحالات التي قد تحدث بها تصادمات وإصابات.

ملاحظة

يتم تسجيل بيانات EDR بواسطة المركبة في حال وقوع حادث تصادم غير عادي. ولا يتم تسجيل أي بيانات بواسطة EDR في ظل ظروف القيادة العادية كما لا يتم تسجيل أي بيانات شخصية (مثل الاسم والنوع والعمر

٣٣٣ معلومات العميل

نظام المعلومات والترفيه

إذا كانت السيارة تشتمل على نظام ملاحه كجزء من نظام المعلومات والترفيه، فإن استخدام هذا النظام قد يؤدي إلى تخزين الوجهات والعناوين وأرقام الهواتف وغيرها من معلومات الرحلة. راجع قسم نظام المعلومات والترفيه للاطلاع على معلومات بشأن البيانات المخزنة، وللحصول على تعليمات الحذف.

وموقع الحادث). لكن، قد تقوم بعض الأطراف، مثل سلطات تطبيق القانون، بدمج بيانات EDR مع بيانات التعريف الشخصية التي يتم الحصول عليها بشكل روتيني أثناء التحقيق في حادث التصادم.

لقراءة البيانات المسجلة بواسطة EDR، يلزم توافر معدات خاصة وإمكانية الوصول للمركبة أو EDR بالإضافة إلى مُصنّع المركبة، بإمكان أطراف أخرى، مثل سلطات تطبيق القانون والتي تمتلك المعدات الخاصة، القيام بقراءة المعلومات إذا توافرت لها إمكانية الوصول إلى المركبة أو EDR.

لن تقوم شركة جنرال موتورز (GM) بالاطلاع على هذه البيانات ولا بمشاركتها مع أطراف أخرى إلا بعد الحصول على موافقة مالك السيارة، أو إذا كانت السيارة مستأجرة فبعد الحصول على موافقة المستأجر أو كاستجابة لطلب رسمي من الشرطة أو أية جهة حكومية مشابهاه أو كجزء من دفاع شركة جنرال موتورز (GM) أو كما يُحدد القانون. يمكن أيضا استخدام البيانات التي تقوم شركة جنرال موتورز (GM) بجمعها أو استلامها للإيفاء بمتطلبات البحث الخاصة بشركة جنرال موتورز (GM) أو قد تتم إتاحة هذه البيانات للآخرين لأغراض البحث، عندما يتم توضيح الحاجة وعدم ارتباط البيانات بمركبة محددة أو بمالك مركبة محدد.

OnStar

نظرة عامة على OnStar

٣٣٤ نظرة عامة على OnStar

خدمات OnStar

٣٣٥ الطوارئ

٣٣٥ الأمان

معلومات إضافية حول OnStar

٣٣٦ معلومات إضافية حول OnStar

نظرة عامة على OnStar



زر الخصوصية

زر OnStar الأزرق

زر الطوارئ الأحمر

قد تكون هذه السيارة مزودة بنظام شامل داخل المركبة يمكنه الاتصال بمستشار OnStar لخدمات الطوارئ والأمن والتنقل والاتصالات والتشخيصات. قد تتطلب خدمات OnStar والخدمات المتصلة بها خطة خدمة مدفوعة وخطة بيانات. تشترط OnStar توفر بطارية المركبة والنظام الكهربائي وخدمة الاتصال الخلوي وإشارات القمر الصناعي GPS وتعمل. يعمل OnStar بمثابة حلقة وصل لمقدمي خدمات الطوارئ الحاليين. قد يقوم تطبيق OnStar بجمع معلومات عنك وعن مركبتك، بما في ذلك معلومات الموقع. انظر شروط مستخدم OnStar، وبيان الخصوصية، وشروط البرنامج للحصول على مزيد من التفاصيل بما في ذلك قيود النظام على my.cadillacarabia.com

يوجد مصباح ضوء حالة نظام OnStar بجوار أزرار OnStar. إذا كان مصباح الحالة هو:

- أخضر ثابت: يكون النظام جاهزًا.
- أخضر وامض: عند الطلب.
- أحمر: يشير إلى وجود مشكلة.
- إيقاف: النظام لا يعمل. اضغط على  مرتين للتحديث مع أحد مستشاري OnStar.

اضغط على  للتحدث إلى أحد المستشارين. راجع "الاتصال بنظام OnStar" لاحقًا في هذا القسم.

قد تختلف وظائف زر الأمر الصوتي حسب المركبة والمنطقة.

اضغط على  من أجل:

- افتح تطبيق OnStar على شاشة عرض المعلومات والترفيه.

أو

- قم بالحصول على وتخصيص اسم نقطة اتصال واي فاي أو SSID وكلمة المرور، في حالة توافرها.

اضغط على  للاتصال بمستشار من أجل:

- تحقق من معلومات الحساب أو قم بتحديث معلومات الاتصال.
- احصل على فحص تشخيصي عند الطلب لأنظمة التشغيل الرئيسية للمركبة.

٣٣٥ ONSTAR

رقم الهاتف	الدولة
80006956	البحرين
22285334	الكويت
800 0444433	الإمارات العربية المتحدة
800 8449102	STC المملكة العربية السعودية
800 8500674	المملكة العربية السعودية غير STC

باستخدام المساعدة على الطريق، يمكن للمستشارين تحديد موقع موفر خدمة قريب للمساعدة في حالة تفريغ هواء الإطار أو توصيل البطارية بوصلة عبور أو فراغ خزان الغاز.

الأمان

في حال توافرها، تقدم OnStar هذه الخدمات:

- مع خدمة Stolen Vehicle Assistance (المساعدة في إيجاد المركبة المسروقة)، يمكن لمستشار OnStar استخدام خدمة GPS لتعيين موقع المركبة بدقة ومساعدة السلطات الحكومية في استعادة المركبة بسرعة.

خدمات OnStar

الطوارئ

تتطلب خدمات الطوارئ خطة سلامة وأمان نشطة. مع خدمة Automatic Crash Response (الاستجابة التلقائية لحوادث التصادم)، يمكن للمستشارين المدربة خصيصًا تلقائيًا والذي سيتم توصيله على الفور بالمركبة للمساعدة.

اضغط على SOS لإجراء اتصال ذي أولوية بأحد مستشاري OnStar الذي يمكنه الاتصال بمزودي خدمات الطوارئ، وتوجيههم إلى موقعك بالضبط، ونقل المعلومات الهامة.

- احصل على الخدمة على جانب الطريق.
- قم بإدارة إعدادات واي فاي، في حال توافرها.

- اضغط على SOS للحصول على اتصال ذي أولوية بمستشار OnStar متوفر على مدار الساعة طوال أيام الأسبوع من أجل: الحصول على مساعدة في الطوارئ.
- كن مواطنًا جيدًا أو قم بالرد على التنبيه باللون العنبري.
- احصل على المساعدة في الطقس القاسي وابحث عن طرق الإخلاء.

الاتصال على OnStar

للإتصال بمستشار OnStar، اضغط على SOS أو اتصل بأحد أرقام الهاتف التالية.

لا يمكن أن تعمل OnStar أو الخدمات المتصلة إلا إذا كانت المركبة في مكان يكون فيه OnStar لديه اتفاق مع مزود خدمة لاسلكية للخدمة في تلك المنطقة. يجب أن يكون لدى مزود خدمة اللاسلكي التغطية وسعة الشبكة والاستقبال والتقنية المتوافقة مع خدمات OnStar أو الخدمات المتصلة. لا يمكن أن تعمل الخدمة التي تتضمن معلومات الموقع بشأن المركبة ما لم تتوفر إشارات GPS دون إعاقة وتكون متوافقة مع أجهزة OnStar. وقد لا تعمل خدمات OnStar أو الخدمات المتصلة إذا لم يتم تثبيت معدات OnStar بصورة صحيحة أو لم يتم صيانتها بصورة صحيحة. في حالة إضافة معدات أو أجهزة أو توصيلها أو تعديلها، فقد لا تعمل خدمات OnStar أو الخدمات المتصلة. إن المشاكل الأخرى التي تقع خارج نطاق تحكم OnStar - مثل التلال والمباني العالية والأنفاق والطقس وتصميم النظام الكهربائي وبنية المركبة وتلف المركبة في حادث تصادم أو ازدحام شبكة الهاتف اللاسلكية أو الازدحام قد تمنع الخدمة.

بيع/نقل ملكية المركبة

اتصل على الفور لإنهاء خدمة OnStar أو الخدمات المتصلة إذا تم التخلص من المركبة أو بيعها أو نقلها أو إذا انتهى عقد الإيجار. راجع "الاتصال بنظام OnStar" لاحقًا في هذا القسم.

إعادة التنشيط للمالكين اللاحقين

اضغط على  واتبع المطالبات للتحديث إلى مستشار في أقرب وقت ممكن. سيقوم المستشار بتحديث سجلات المركبات وسيشرح تطبيق OnStar أو خيارات الخدمة المتصلة.

كيف تعمل خدمة OnStar

تتوفر استجابة تلقائية لحوادث التصادم وخدمات الطوارئ، ومساعدة إيجاد السيارة المسروقة والخدمات عن بُعد والخدمة على جانب الطريق في معظم السيارات. لا تتوفر جميع خدمات OnStar في كل مكان أو بجميع المركبات. لمزيد من المعلومات، ووصف كامل لخدمات OnStar، وقيود النظام، وشروط مستخدم OnStar، وبيان الخصوصية، وشروط البرنامج. راجع "الاتصال بنظام OnStar" لاحقًا في هذا القسم.

• راجع my.cadillacarabia.com.

• اضغط على  للتحدث مع أحد المستشارين.

- باستخدام خاصية "قفل الإشعال عن بُعد" في حال توفرها، يمكن لخدمة OnStar منع إعادة تشغيل المحرك.
- باستخدام خاصية Stolen Vehicle Slowdown (إيقاف تشغيل المركبة المسروقة)، في حالة توفرها، يمكن أن تعمل OnStar مع تطبيق القانون لإبطاء المركبة تدريجياً.

إشعار التنبيه بالسرقة

في حال توفره، إذا كانت الأبواب مغلقة وصدر صوت إنذار المركبة، فسيتم إرسال إشعار عن طريق الرسائل النصية أو البريد الإلكتروني أو مكالمة هاتفية. في حالة سرقة المركبة، يمكن لمستشار OnStar العمل مع السلطات لاستعادة المركبة.

معلومات إضافية حول OnStar

خدمة نقل الملكية

اضغط على  لطلب معلومات أهلية نقل الحساب. يمكن للمستشار تغيير معلومات الحساب أو إزالتها.

٣٣٧ ONSTAR

الاستقبال الخلوي وهوائيات GPS

يتطلب الاستقبال الخلوي أن يقوم OnStar بإرسال إشارات عن بُعد إلى المركبة. لا تضع عناصر فوق الهوائي أو بالقرب منه لمنع حظر استقبال الإشارات الخلوية ونظام تحديد المواقع العالمي.

يتعذر الاتصال برسالة OnStar

إذا كانت هناك تغطية خلوية محدودة أو قد بلغت الشبكة الخلوية إلى الحد الأقصى للسعة، فقد تظهر هذه الرسالة. اضغط على  لمحاولة المكالمات مرة أخرى أو المحاولة مرة أخرى بعد القيادة بضعة أميال في منطقة خلوية أخرى.

مشاكل المركبة والطاقة

تتطلب خدمات OnStar وجود نظام كهربائي للمركبة، وخدمة لاسلكية، وتقنيات الأقمار الصناعية لنظام تحديد المواقع العالمي (GPS) وتشغيلها حتى تعمل الميزات بشكل صحيح. قد لا تعمل هذه النظم في حالة تفريغ البطارية أو فصلها.

المشاكل المحتملة

لا يمكن لخدمة OnStar القيام بفتح قفل الأبواب عن بُعد أو مساعدة المركبات المسروقة بعد إيقاف المركبة بشكل مستمر لمدة عشرة (١٠) أيام دون دورة إشعال. إذا لم يتم تشغيل المركبة لمدة عشرة (10) أيام، فإنه يمكن لخدمة OnStar الاتصال بالخدمة على جانب الطريق أو صانع أقفال للمساعدة في الوصول إلى المركبة.

النظام العالمي لتحديد المواقع (GPS)

- قد تحدث إعاقة نظام GPS في إحدى المدن الكبرى مع المباني الطويلة؛ في مرآب الركن؛ وحول المطارات؛ وفي الأنفاق والطرق السفلية؛ أو في منطقة ذات كثافة أشجار عالية. إذا لم تكن إشارات GPS متاحة، فمن المفترض أن يبقى نظام OnStar في العمل للاتصال على OnStar. ومع ذلك، قد تجد OnStar صعوبة في تحديد الموقع بالضبط.
- في مواقف الطوارئ، تستطيع OnStar استخدام آخر موقع مخزن على GPS لإرسال معلومات للمستجيبين في الطوارئ.

رقم التعريف الشخصي (PIN) لتطبيق OnStar

يلزم وجود رقم التعريف الشخصي (PIN) للوصول إلى بعض خدمات OnStar. سيتعين تغيير رقم التعريف الشخصي في المرة الأولى عند التحدث مع أحد المستشارين. لتغيير رقم تعريف OnStar الشخصي، اتصل بمستشار OnStar بالضغط على  أو الاتصال. راجع "الاتصال بنظام OnStar" لاحقًا في هذا القسم.

الضمان

يمكن ضمان معدات OnStar كجزء من ضمان المركبة.

Languages (اللغات)

ويمكن برمجة المركبة للاستجابة بلغات متعددة. اضغط على  واطلب مستشارًا. يتوفر المستشارون باللغتين الإنجليزية والعربية. قد تختلف اللغات المتاحة حسب المركبة.

المعدات الكهربائية الإضافية

تم دمج نظام OnStar في الهندسة الكهربائية للمركبة. لا تصف أي معدات كهربائية. راجع المعدات الكهربائية الإضافية ٢٥٤. قد تتداخل الأجهزة الكهربائية المضافة مع تشغيل نظام OnStar وتسبب عدم تشغيله.

تحديثات برامج المركبة

قد تقدم OnStar أو شركة جنرال موتورز تحديثات البرامج عن بُعد أو إجراء تغييرات على المركبة دون إخطار أو الحصول على موافقة أخرى. فقد تعزز هذه التحديثات أو التغييرات أو تحافظ على السلامة أو الأمان أو تشغيل المركبة أو نظم المركبة. قد تؤثر تحديثات البرامج أو التغييرات أو تمحو البيانات أو الإعدادات المخزنة في المركبة، مثل وجهات التنقل المحفوظة أو محطات الراديو المحددة مسبقًا. لا تعد OnStar أو شركة جنرال موتورز مسؤولاً عن أي بيانات أو إعدادات متأثرة أو تم محوها. وقد تجمع هذه التحديثات أو التغييرات معلومات

شخصية أيضًا. وتم توضيح هذا الجمع للمعلومات في بيان خصوصية OnStar أو الإفصاح عنها بصورة منفصلة في وقت التركيب. كما قد تسبب هذه التحديثات أو التغييرات في اتصال النظام تلقائيًا بخوادم شركة جنرال موتورز لجمع معلومات عن حالة نظام المركبة وتحديد ما إذا كانت التحديثات أو التغييرات متاحة أم لا وتقديم التحديثات أو التغييرات. تشكل اتفاقية OnStar السارية موافقة على تحديثات أو تغييرات البرامج والاتفاق على أن شركة جنرال موتورز قد تقدمها عن بُعد للمركبة.

الخصوصية

يمكن العثور على بيان الخصوصية الكامل لـ OnStar على my.cadillacarabia.com. نوصي بمراجعته. إذا كانت لديك أي أسئلة، فاتصل أو اضغط على (800) للتحدث مع مستشار. يتم تحذير مستخدمي الاتصالات اللاسلكية من أنه لا يمكن ضمان خصوصية أي معلومات يتم إرسالها عبر الاتصالات الخلوية اللاسلكية. يحق للأطراف الثالثة اعتراض الإرسال أو الاتصالات الخاصة أو الوصول إليها بشكل غير قانوني دون موافقة.

OnStar - إقرارات البرامج

للحصول على كود المصدر تحت للحصول على كود المصدر تحت GPL، LGPL، MPL، و تراخيص أخرى مفتوحة المصدر، واردة في هذا المنتج، يرجى زيارة <http://opensource.lge.com>. بالإضافة إلى شفرة المصدر، تتوفر جميع شروط الترخيص المشار إليها وإخلاء المسؤولية عن الضمان وإشعارات حقوق النشر للتنزيل. هذا العرض ساري لمدة ثلاث سنوات بعد الشحن الأخير لهذا المنتج. هذا العرض ساري لأي شخص عند استلام هذه المعلومات.

*يتم توفيره من خلال شركة LG Electronics Inc، وهو المسؤول الوحيد عن أحكام الامتثال مع OSS ذات الصلة

٣٣٩ **ONSTAR**

رقم الهاتف	الدولة
80006956	البحرين
22285334	الكويت
800 04444433	الإمارات العربية المتحدة
800 8449102	STC المملكة العربية السعودية
800 8500674	المملكة العربية السعودية غير STC

الاتصال على OnStar

للاتصال بمستشار OnStar، اضغط على  أو اتصل بأحد أرقام الهاتف التالية.