

يجب الاحتفاظ بهذا الدليل في المركبة
لسرعة الرجوع إليه عند الحاجة.

خطر وتحذير وتنبية

توضع رسائل التحذير الموجودة على
ملصقات المركبة وفي هذا الدليل المخاطر
المحتملة والإجراءات التي يمكن اتباعها
لتفاديها أو تقليلها.

⚠ خطر

خطر يشير إلى وجود خطر شديد سيؤدي
إلى حدوث إصابة شديدة أو الوفاة.

⚠ تحذير

يشير التحذير إلى وجود خطر قد يؤدي إلى
الإصابة أو الوفاة.

تنبية

يشير الحذر إلى وجود خطر قد ينتج عنه
تلف في الممتلكات أو في السيارة.

مقدمة



Cadillac



الأسماء والشعارات والرموز والشعارات
النصية وأسماء طرز المركبات وتصميمات
هياكل المركبات التي تظهر في هذا الدليل،
بما في ذلك على سبيل المثال لا الحصر،
GM وشعار GM و CADILLAC ورمز
CADILLAC و XT5 هي علامات تجارية و/أو
علامات خدمات لشركة
General Motors LLC أو شركاتها الفرعية
أو الشركات التابعة لها أو مرخصها.

يصف هذا الدليل الميزات التي ربما تتوفر في
مركبتك أو لا، وذلك بسبب التجهيزات
الاختيارية التي لم تقم بشرائها وكذلك حسب
اختلاف الطرز ومواصفات البلد والميزات/
التطبيقات التي قد لا تكون متوفرة في
منطقتك أو على حسب التغييرات التي تطرأ
بعد طباعة دليل المالك هذا.

راجع وثائق الشراء الخاصة بمركبتك للتحقق
من الميزات المتوفرة.

المحتوى

١	مقدمة
٥	المفاتيح والأبواب والنوافذ
٣٤	المقاعد والمساند
٧٩	التخزين
٨٦	العدادات وعناصر التشغيل
١٢٤	الإنارة
١٣١	نظام المعلومات والترفيه
١٨٠	مفاتيح التحكم في المناخ
١٨٨	القيادة والتشغيل
٢٦٥	العناية بالمركبة
٣٣٠	الخدمة والصيانة
٣٤١	البيانات الفنية
٣٤٦	معلومات العميل
٣٥٠	OnStar



يمثل رمز دائرة مقسمة بخط مائل رمز أمان يعني "لا" أو "لا تقم بهذا" أو "لا تسمح بحدوث هذا".

الرموز

تشتمل المركبة على مكونات وملصقات تستخدم الرموز بدلا من النص. تظهر الرموز بجانب النص لتوضيح العملية أو المعلومات ذات الصلة بـمكون أو عنصر تحكم أو رسالة أو مقياس أو مؤشر محدد.

تلميح: تظهر في حالة توفر مزيد من التعليمات أو المعلومات في دليل المالك.

















تلميح: تظهر في حالة توفر مزيد من التعليمات أو المعلومات في دليل الخدمة.

تلميح: تظهر في حالة توفر مزيد من المعلومات في صفحة أخرى - "انظر صفحة".

جدول رموز المركبة

فيما يلي بعض الرموز الإضافية التي يمكن العثور عليها على المركبة وما تشير إليه. انظر الميزات في هذا الدليل لمزيد من المعلومات.

- : مساعد الحفاظ على الحارة المرورية
- : مصباح مؤشر الأعطال
- : ضغط الزيت
- : نظام مساعد الركن
- : مؤشر وجود مشاة بالأمام
- : كهربائية
- : منه التقاطعات المرورية الخلفية
- : الفني المُسجل
- : بدء تشغيل المركبة عن بعد
- : تذكيرات حزام الأمان
- : التنبيه من منطقة انعدام الرؤية الجانبية
- : التوقف/البدء
- : مراقبة ضغط الإطار
- : التحكم في الجر/StabiliTrak/نظام التحكم الإلكتروني في الثبات (ESC)
- : تحت الضغط
- : مؤشر التحذير من المركبات الأمامية

- : نظام تكييف الهواء
- : زيت تبريد تكييف الهواء
- : مصباح استبعاد الوسادة الهوائية
- : نظام الفرامل المانع للانغلاق (ABS)
- : مصباح تحذير نظام الفرامل
- : التخلص من المكونات المستخدمة بشكل صحيح
- : تجنب استخدام مياه بضغط مرتفع
- : درجة حرارة سائل تبريد المحرك
- : يحظر التعرض للهب/للتيار
- : قابل للاشتعال
- : إنذار التصادم الأمامي
- : موقع قفل غطاء كتلة المصهرات الكهربائية
- : المصهرات الكهربائية
- : نظام أمان الأطفال ISOFIX/LATCH
- : تحقق من تركيب أغطية كتلة المصهرات الكهربائية بصورة صحيحة
- : تنبيه تغيير حارة السير
- : التحذير من مغادرة الحارة

٣ مقدمة

نظرة عامة على لوحة أجهزة القياسات

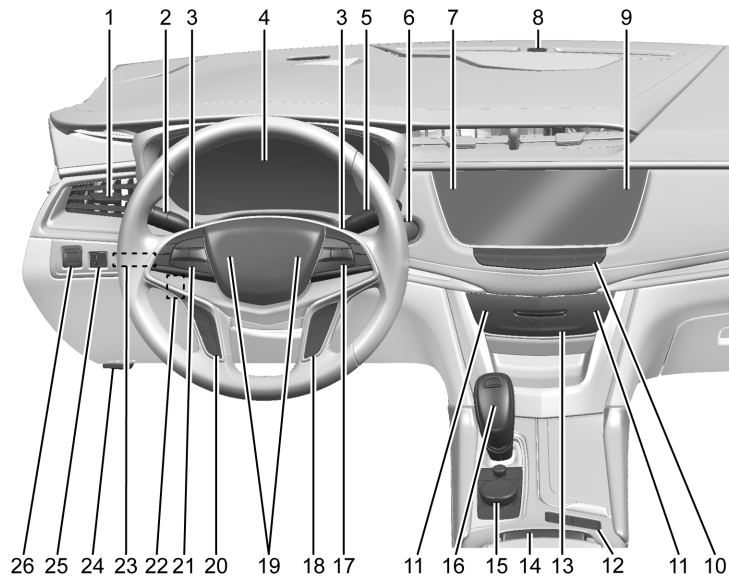

٢٠. نظام إنذار التصادم الأمامي ⇨ ٢٤٠ (في حال توافره).
- Lane Keep Assist (LKA) (مساعد البقاء على المسار) ⇨ ٢٥٠ (في حال توافره).
- عجلة قيادة مُدقَّنة ⇨ ٨٨ (في حال توافره).
٢١. مثبت السرعة ⇨ ٢٢٠.
- ميزة التحكم في السرعة التلاؤمية (متقدم) ⇨ ٢٢٢ (في حال توافره).
- زر الهاتف. راجع مفاتيح التحكم في عجلة القيادة ⇨ ٨٧.
٢٢. ضبط عجلة القيادة ⇨ ٨٧ (غير معروض)
٢٣. شاشة العرض الأمامية ⇨ ١١٢ (في حال توافره).
٢٤. تحرير غطاء المحرك. راجع غطاء المحرك ⇨ ٢٦٧.
- موصل رابط البيانات (DLC) (غير معروض). راجع مصباح مؤشر الأعطال (ضوء فحص المحرك) ⇨ ١٠٢.
٢٥. مفتاح التحكم في إضاءة لوحة أجهزة القياسات ⇨ ١٢٨.
٢٦. فرامل الركن الكهربائي ⇨ ٢١٥.

٩. وامضات التحذير من الخطر ⇨ ١٢٧.
١٠. عناصر تشغيل نظام المعلومات والترفيه. راجع نظرة عامة ⇨ ١٣٢.
١١. تدفئة المقاعد الأمامية وتهويتها ⇨ ٤٠ (في حال توافره).
١٢. مفتاح الوضع. راجع التحكم بوضع القيادة ⇨ ٢١٩.
- التحكم في الجر/ نظام التحكم الإلكتروني في الثبات ⇨ ٢١٧.
- نظام الدفع بجمع العجلات ⇨ ٢١٤ (في حال توافره).
١٣. نظام التحكم الأوتوماتيكي الثنائي بالمناخ ⇨ ١٨٠.
١٤. الشحن اللا سلكي ⇨ ٩٢ (في حال توافره).
١٥. عناصر تشغيل نظام المعلومات والترفيه. راجع نظرة عامة ⇨ ١٣٢.
١٦. ذراع نقل الحركة. راجع ناقل الحركة الأوتوماتيكي ⇨ ٢٠٩.
١٧. مفاتيح التحكم في عجلة القيادة ⇨ ٨٧.
- عناصر التحكم في مركز معلومات السائق (DIC). راجع مركز معلومات السائق (DIC) ⇨ ١١٠.
١٨. مفاتيح التحكم في عجلة القيادة ⇨ ٨٧.
١٩. البوق ⇨ ٨٨.

١. منافذ الهواء ⇨ ١٨٧.
٢. مفاتيح التحكم في المصابيح الخارجية ⇨ ١٢٤.
- ذراع إشارة الانعطاف. راجع إشارات الانعطاف وتغيير الحارة ⇨ ١٢٧.
- زر نظام IntelliBeam (في حالة توافره). راجع مفاتيح التحكم في المصابيح الخارجية ⇨ ١٢٤.
٣. انقر على عناصر تشغيل النقل. انظر الوضع اليدوي ⇨ ٢١٣ (في حال توافره).
٤. مجموعة أجهزة القياسات ⇨ ٩٥.
- شاشة مركز معلومات السائق (DIC). راجع مركز معلومات السائق (DIC) ⇨ ١١٠.
٥. ماسحة الزجاج الأمامي/الماسحة ⇨ ٨٨.
- ماسحة/غاسلة الزجاج الخلفي ⇨ ٩٠.
٦. زر تشغيل/إيقاف المحرك. راجع أوضاع الإشعال ⇨ ٢٠٣.
٧. زر نظام مساعد الركن. راجع أنظمة المساعدة للركن أو الرجوع للخلف ⇨ ٢٣٢.
- زر نظام مساعد الركن الأوتوماتيكي (APA). راجع أنظمة المساعدة للركن أو الرجوع للخلف ⇨ ٢٣٢.
- بدء/إيقاف النظام ⇨ ٢٠٥ زر التعطيل.
٨. حساس الضوء. راجع نظام المصابيح الأمامية الأوتوماتيكية ⇨ ١٢٦.

٥ المفاتيح والأبواب والنوافذ

المفاتيح والأقفال

المفاتيح

⚠ تحذير

إن ترك الأطفال في المركبة مع وجود جهاز إرسال الدخول عن بُعد بدون مفتاح (RKE) داخلها أمر خطير فقد يصاب الأطفال أو غيرهم بإصابات خطيرة و قد يتعرضون للموت. وقد يقومون بتشغيل النوافذ الآلية أو أي من عناصر التشغيل الأخرى، بل قد يجعلون السيارة تتحرك. تعمل النوافذ عندما يكون جهاز إرسال الدخول عن بُعد بدون مفتاح (RKE) داخل المركبة، و قد يعلق الأطفال أو غيرهم في مسار النافذة وهي تتغلق. لا تترك الأطفال في السيارة مع جهاز إرسال الدخول عن بُعد بدون مفتاح (RKE).

٢٦	المرآة الكهربائية
٢٦	طبي المرايا
٢٧	المرايا القابلة للتسخين
٢٧	المرآة الخافضة الأوتوماتيكية
٢٧	مرايا الإمالة إلى الوضع العكسي

المرايا الداخلية

٢٧	مرايا الرؤية الخلفية الداخلية
٢٧	مرآة الرؤية الخلفية اليدوية
٢٧	مرآة الرؤية الخلفية الخافضة الأوتوماتيكية
٢٧	مرآة الكاميرا الخلفية

النوافذ

٣٠	النوافذ
٣٠	النوافذ الكهربائية
٣٢	واقبات الشمس

السقف

٣٢	فتحة السقف
----	-------	------------

المفاتيح والأبواب والنوافذ

المفاتيح والأقفال

٥	المفاتيح Remote Keyless Entry (RKE) System (نظام الدخول بدون مفتاح) Remote Keyless Entry (RKE) System Operation (عمليات نظام الدخول بدون مفتاح)
١١	بدء تشغيل المركبة عن بعد
١٢	أقفال الأبواب
١٤	أقفال الأبواب الكهربائية
١٥	تأخر الإقفال
١٥	أقفال الباب أوتوماتيكياً
١٥	إلحامية من الإغلاق
١٥	أقفال أمان الأطفال

الأبواب

١٦	الباب الخلفي
----	-------	--------------

أمان المركبة

٢٣	أمان المركبة
٢٣	نظام إنذار المركبة
٢٤	قفل عمود التوجيه
٢٥	تشغيل مانع الحركة

المرايا الخارجية

٢٥	المرايا المحدبة
----	-------	-----------------

- إذا كان جهاز الإرسال لا يزال لا يعمل بشكل صحيح، راجع الوكيل المعتمد أو خبيراً فنياً مؤهلاً لإجراء الخدمة.

Remote Keyless Entry (RKE) System Operation عمليات نظام الدخول بدون مفتاح

يسمح نظام الدخول بدون مفتاح بدخول السيارة عندما يكون جهاز إرسال الدخول عن بُعد بدون مفتاح (RKE) ضمن مسافة ١ متر (٣ قدم). انظر تشغيل الوصول بدون مفتاح فيما يلي.

تعمل وظائف جهاز الإرسال RKE حتى مسافة ٦٠ متر (١٩٧ قدم) من المركبة.

يمكن أن تؤثر الظروف الأخرى على أداء جهاز الإرسال. راجع Remote Keyless Entry (RKE) System
نظام الدخول بدون مفتاح ٦.

لإخراج المفتاح، اضغط على الزر في جانب جهاز الإرسال، بالقرب من القاعدة، واسحب المفتاح إلى الخارج. لا تسحب المفتاح إلى الخارج دون أن تضغط على الزر.

إذا وجدت صعوبة في تدوير المفتاح، فافحص نبلة المفتاح للتأكد من خلوها من الأوساخ أو ما شابه. احرص على تنظيفه بفرشاة أو باداة مستدقة الطرف بصفة دورية.

راجع الوكيل المعتمد لديك إذا كنت بحاجة إلى مفتاح جديد.

Remote Keyless Entry (RKE) System بدون مفتاح

تجنب إجراء أي تغييرات أو تعديلات على نظام الدخول عن بُعد بدون مفتاح (RKE). حيث قد يبطل ذلك ترخيص استخدام هذا الجهاز.

في حال وجود أي تناقص في مدى تشغيل نظام الدخول بلا مفتاح (RKE):

- تأكد من المسافة. قد يكون جهاز الإرسال بعيداً جداً عن المركبة.
- تأكد من الموقع. قد تكون هناك مركبات أو أشياء أخرى تعيق الإشارة.
- تأكد من بطارية جهاز الإرسال. راجع جزئية "استبدال البطارية" الواردة لاحقاً في هذا القسم.



يمكن استخدام المفتاح الموجود داخل جهاز إرسال الدخول عن بُعد بدون مفتاح (RKE) لفتح كل الأقفال.

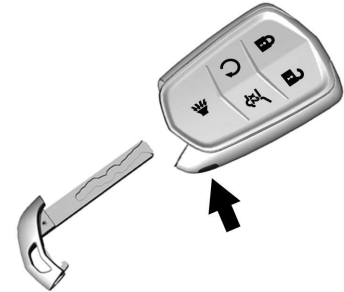

٧ المفاتيح والأبواب والنوافذ

Ⓜ : اضغط Ⓜ وحرره ثم اضغط على الفور باستمرار على Ⓜ لمدة أربع ثوان على الأقل لبدء تشغيل المحرك من خارج المركبة باستخدام جهاز إرسال الدخول عن بُعد بلا مفتاح (RKE). راجع بدء تشغيل المركبة عن بعد Ⓜ ١١.

Ⓜ: اضغط مرة واحدة وحرر لبدء تشغيل محدد وضع المركبة. تومض المصابيح الخارجية وقد يُصدر البوق صوتًا ثلاث مرات. اضغط على Ⓜ وابق ضاغطةً لمدة ثلاث ثوان لإطلاق إنذار الطوارئ. قد ينطلق صوت البوق وتومض مصابيح إشارة الانعطاف لمدة ٣٠ ثانية أو حتى يتم الضغط على Ⓜ مجددًا أو يتم بدء تشغيل السيارة.

Ⓜ: اضغط مرتين بسرعة لفتح أو غلق باب صندوق الأمتعة.

اضغط مرة واحدة لإيقاف حركة غطاء الصندوق.

تشغيل الدخول بلا مفتاح

مع نظام الدخول بدون مفتاح يمكنك تأمين وتحرير أقفال الأبواب والوصول إلى باب صندوق الأمتعة بدون إخراج جهاز إرسال RKE من الجيب أو المحفظة أو الحقيبة إلخ. ينبغي أن يكون جهاز إرسال RKE في نطاق ١ م (٣ أقدام) من الباب أو باب صندوق الأمتعة المراد فتحه.

إذا توفرت ميزة الطلي عن بُعد للمرايا، اضغط مع الاستمرار على Ⓜ لثانية واحدة لطلي المرايا، وذلك عند تمكين هذه الميزة. راجع إضفاء الطابع الشخصي على المركبة Ⓜ ١١٦.

Ⓜ: اضغط لتحرير قفل باب السائق وفتحة التعبئة بالوقود. اضغط Ⓜ مرة أخرى في غضون خمس ثوان لفتح أقفال كل الأبواب. يمكن برمجة جهاز إرسال RKE لفتح قفل جميع الأبواب بالضغط على الزر الأول. راجع إضفاء الطابع الشخصي على المركبة Ⓜ ١١٦. عند فتح القفل عن بُعد للسيارة مساءً، تضيء المصابيح لفترة وجيزة كي تتعرف على طريقك إلى السيارة. تومض مؤشرات إشارة الانعطاف للتأكيد على تحرير الأقفال. راجع إضفاء الطابع الشخصي على المركبة Ⓜ ١١٦.

سيؤدي الضغط على Ⓜ إلى تعطيل نظام منع السرقة. راجع نظام إنذار المركبة Ⓜ ٢٣.

إذا توفرت ميزة الطلي عن بُعد للمرايا، اضغط مع الاستمرار على Ⓜ لثانية واحدة لفتح المرايا، وذلك عند تمكين هذه الميزة. راجع إضفاء الطابع الشخصي على المركبة Ⓜ ١١٦.

إذا توفرت ميزة فتح النوافذ عن بُعد، اضغط مع الاستمرار على Ⓜ لحين فتح النافذة بالكامل، وذلك عند تمكين هذه الميزة. راجع إضفاء الطابع الشخصي على المركبة Ⓜ ١١٦.



Ⓜ: اضغط لقفل كافة الأبواب وباب فتحة التعبئة بالوقود. قد تومض مؤشرات إشارة الانعطاف و/أو ينطلق البوق عند الضغط الثانية للإشارة إلى القفل. راجع إضفاء الطابع الشخصي على المركبة Ⓜ ١١٦.

عند فتح باب السائق أثناء الضغط على Ⓜ مع تمكين ميزة منع غلق الباب المفتوح، فستنقفل جميع الأبواب ثم يتم فتح باب السائق فورًا. راجع إضفاء الطابع الشخصي على المركبة Ⓜ ١١٦. سيتم قفل جميع الأبواب إذا كان باب الراكب مفتوحًا عند الضغط على Ⓜ.

يؤدي الضغط أيضًا على Ⓜ إلى تنشيط نظام منع السرقة. راجع نظام إنذار المركبة Ⓜ ٢٣.

٨ المفاتيح والأبواب والنوافذ

تحرير الأقفال بمقبض هذا الباب سوف يؤدي إلى تحرير أقفال جميع الأبواب. الضغط على زر تأمين/تحرير الأقفال سوف يؤدي إلى تأمين أقفال جميع الأبواب إذا حدث أي مما يلي:

- تم استخدام زر تأمين/تحرير الأقفال لتحرير أقفال جميع الأبواب.
- تم فتح أي من أبواب المركبة وجميع الأبواب مغلقة الآن.

تأمين الأقفال بدون مفتاح

سيتم قفل هذه السيارة لبضع ثوان بعد غلق جميع الأبواب، إذا تم إيقاف تشغيل السيارة وعلى الأقل تم إخراج جهاز إرسال RKE واحد أو في حالة عدم تواجد احد في الداخل. يتم قفل باب الوقود.

إذا كان هناك تجهيزات إلكترونية أخرى تتداخل مع إشارة جهاز إرسال نظام RKE، فقط لا تكتشف المركبة وجود جهاز إرسال نظام RKE داخل المركبة. في حالة إتاحة تأمين الأقفال بدون مفتاح، قد يتم تأمين أقفال الأبواب بينما جهاز إرسال نظام RKE داخل المركبة. لا تترك جهاز إرسال نظام RKE في المركبة دون مراقبة.

لضبط الأبواب بحيث يتم تأمينها أوتوماتيكياً عند الخروج من السيارة، راجع إصفاء الطابع الشخصي على المركبة ١١٦.

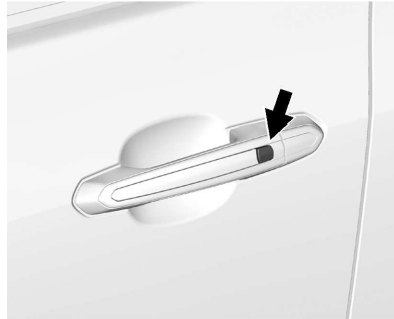

معروض جهة السائق، شبيهة بجهة الراكب

الضغط على زر تأمين/تحرير الأقفال سوف يؤدي إلى تأمين أقفال جميع الأبواب إذا حدث أي مما يلي:

- مر أكثر من خمسين ثوان منذ الضغط الأولى على زر تأمين/تحرير الأقفال.
- تم استخدام خاصية الضغط مرتين على زر تأمين/تحرير الأقفال لتحرير أقفال جميع الأبواب.
- تم فتح أي من أبواب المركبة وجميع الأبواب مغلقة الآن.

تحرير/تأمين الأقفال بدون مفتاح من أبواب الراكب

عندما تكون أقفال الأبواب مؤمنة وجهاز إرسال نظام RKE في نطاق ١ متر (٣ قدم) من مقبض الباب، فإن الضغط على زر تأمين/

يمكن برمجة نظام الدخول بدون مفتاح لتحرير أقفال جميع الأبواب عند الضغط الأولى على زر تأمين/تحرير الأقفال من باب السائق. راجع إصفاء الطابع الشخصي على المركبة ١١٦.

إذا توفرت ميزة المقاعد المزودة بالذاكرة، يتم ربط جهاز إرسال RKE 1 و 2 بأوضاع الجلوس في الذاكرة 1 أو 2. راجع المقاعد المضبوطة من خلال الذاكرة ٣٨.

تحرير/تأمين الأقفال بدون مفتاح من باب السائق

عندما تكون أقفال الأبواب مؤمنة وجهاز إرسال نظام RKE في نطاق ١ متر (٣ قدم) من مقبض باب السائق، فإن الضغط على زر تأمين/تحرير الأقفال بمقبض باب السائق سوف يؤدي إلى تحرير قفل باب السائق. إذا تم ضغط زر تأمين/تحرير الأقفال مرة أخرى في غضون خمس ثوان، فسوف يتم تحرير أقفال جميع أبواب الراكب.

٩ المفاتيح والأبواب والنوافذ

بدء تشغيل المركبة ببطارية ضعيفة في جهاز الإرسال

عند بدء تشغيل السيارة، إذا كانت بطارية جهاز الإرسال ضعيفة، فقد تظهر لم يتم اكتشاف مفتاح التحكم عن بُعد أو
NO REMOTE KEY WAS
DETECTED PLACE KEY IN
TRANSMITTER POCKET THEN
START YOUR VEHICLE

(لم يتم اكتشاف أي مفتاح تحكم عن بُعد، ضع المفتاح في جيب جهاز الإرسال ثم ابدأ تشغيل مركبتك) في مركز معلومات السائق DIC. قد يعرض مركز معلومات السائق أيضاً استبدال البطارية في مفتاح التحكم عن بُعد.

لبداء تشغيل المركبة:

١. افتح منطقة تخزين الكتيفة المركزية ودرج التخزين.

يحدث هذا الأمر مرة واحدة فقط في كل مرة تقود فيها السيارة.

للتشغيل أو لإيقاف التشغيل، انظر إضفاء الطابع الشخصي على المركبة ١١٦.

فتح غطاء الصندوق بلا مفتاح

اضغط على لوحة للمس في مقبض غطاء الصندوق لفتح غطاء الصندوق إذا كان جهاز الإرسال RKE موجوداً في نطاق ١ متر (٣ قدم).



الدخول بمفتاح

للدخول إلى المركبة بينما بطارية جهاز الإرسال ضعيفة، راجع أقفال الأبواب ١٢.

برمجة أجهزة الإرسال مع المركبة

فقط أجهزة إرسال نظام الدخول عن بعد بلا مفتاح (RKE) المبرمجة مع المركبة هي التي تعمل. في حال فقدان أحد أجهزة الإرسال أو تعرضه للسرقة، فيمكن شراء بديل عنه وبرمجته عن طريق الوكيل. عند برمجة جهاز الإرسال المستبدل مع هذه المركبة يجب أيضاً برمجة كافة أجهزة الإرسال الأخرى. بمجرد برمجة جهاز الإرسال الجديد فلن تعمل أجهزة الإرسال المفقودة أو المسروقة مرة أخرى. يمكن لكل مركبة أن يكون لها ثمانية أجهزة إرسال مبرمجة معها. ارجع إلى وكيلك لبرمجة أجهزة الإرسال على هذه المركبة.

التعطيل المؤقت لميزة تأمين الأقفال بدون مفتاح

يمكن إجراء تعطيل مؤقت لميزة القفل بدون مفتاح بالضغط مع الاستمرار على  على مفتاح الباب الداخلي مع فتح باب لمدة أربع ثوانٍ على الأقل، أو حتى يتم سماع ثلاثة صفارات. ستبقى خاصية القفل بدون مفتاح معطلة حتى يتم الضغط على زر  على الباب الداخلي، أو حتى يتم تشغيل المركبة.

إنذار المركبة بترك جهاز التحكم

عند إيقاف تشغيل السيارة ونسيان جهاز إرسال الدخول عن بُعد بدون مفتاح (RKE) داخل السيارة، قد يصدر البوق صوتاً ثلاث مرات بعد إغلاق جميع الأبواب. للتشغيل أو لإيقاف التشغيل، راجع إضفاء الطابع الشخصي على المركبة ١١٦.

إنذار جهاز التحكم عن بُعد لم يعد في المركبة

إذا كانت السيارة تعمل، مع فتح أحد الأبواب، ثم تم إغلاق كل الأبواب، فستبث السيارة عن جهاز إرسال RKE الدخول عن بُعد بدون مفتاح بالداخل. وإذا لم يتم اكتشاف جهاز إرسال الدخول عن بُعد بدون مفتاح RKE، فستعرض شاشة مركز معلومات السائق (DIC) الرسالة NO REMOTE DETECTED (لم يتم اكتشاف جهاز التحكم عن بُعد) وسيصدر البوق صوتاً ثلاث مرات.

١٠ المفاتيح والأبواب والنوافذ

تنبيه

استبدل البطارية دائماً بأخرى من نوع مناسب. قد يترتب على استبدال البطارية بنوع غير مناسب خطر انفجارها. لا بد من التخلص من البطاريات المستخدمة وفقاً للتعليمات والقوانين المحلية. لا تحاول حرق أو سحق أو قطع البطارية المستخدمة، وتجنب تعريض البطارية للتواجد في أماكن تتسم بانخفاض ضغط الهواء فيها بشدة أو بدرجات حرارة عالية.

استبدل البطارية إذا عُرِضَ DIC استبدل البطارية في مفتاح التحكم عن بُعد.

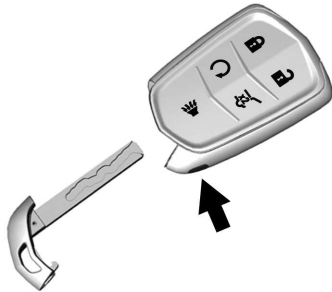

تحذير (تبع)

أن تتسبب في خطر الاختناق. كما يمكن أن يتسبب ابتلاعها في حدوث حروق داخلية بالجسم، مما يتسبب في إصابة جسيمة أو ربما الوفاة. لا بد من طلب المساعدة الطبية على الفور في حالة ابتلاع بطارية.

تحذير ⚠

لا تلمس الأسطح المعدنية على جهاز إرسال الدخول عن بُعد دون مفتاح (RKE) عند تعرضها للحرارة الشديدة لتجنب الإصابة الشخصية. يمكن أن تكون هذه الأسطح ساخنة عند درجة حرارة أعلى من ٥٩ درجة مئوية (١٣٨ درجة فهرنهايت).

تنبيه

عند استبدال البطارية، لا تلمس أيًا من دارات جهاز الإرسال. فقد تضر الكهراء الساكنة الموجودة في جسمك بجهاز الإرسال.

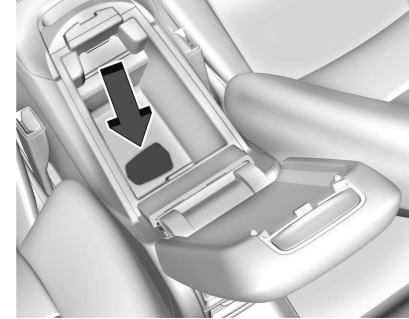

٢. ضع جهاز الإرسال في جراب جهاز الإرسال.

٣. حينما تكون السيارة في وضع P (ركن) أو الوضع N (المحايد)، اضغط على دواسة الفرامل و ENGINE START/STOP.

استبدل بطارية جهاز الإرسال في أسرع وقت ممكن.

استبدال البطارية

تحذير ⚠

لا تسمح للأطفال أبدًا باللعب بجهاز إرسال الدخول بلا مفتاح عن بُعد. يحتوي جهاز الإرسال على بطارية صغيرة، يمكن (تبع)

١١ المفاتيح والأبواب والنوافذ

يستخدم نظام التحكم بالمناخ الإعدادات السابقة أثناء بدء التشغيل عن بُعد. قد يعمل مزيل الضباب بالزجاج الخلفي أثناء بدء التشغيل عن بُعد على حسب برودة الطقس الخارجي. لا يضيء مصباح مؤشر مزيل الضباب من النافذة الخلفية أثناء بدء التشغيل عن بُعد.

إذا كانت المركبة مجهزة بمقاعد مسخنة أو مهواة أوتوماتيكيًا، فربما تعمل هذه الخاصية أثناء بدء التشغيل عن بُعد. راجع تدفئة المقاعد الأمامية وتهويتها ٤٠.

قد تحظر القوانين في بعض الأماكن استخدام بادئ التشغيل عن بعد. على سبيل المثال، قد تشترط بعض القوانين من الشخص الذي يستخدم بدء التشغيل عن بعد أن تكون سيارته ضمن مجال رؤيته. افحص القوانين المحلية للتعرف على أي متطلبات.

لا تستخدم ميزة بدء التشغيل عن بعد إذا كان بالمركبة كمية قليلة من الوقود. قد ينفد الوقود من المركبة.

هناك ظروف أخرى يمكن أن تؤثر على أداء جهاز الإرسال. راجع Remote Keyless Entry (RKE) System (نظام الدخول بدون مفتاح) ٦.

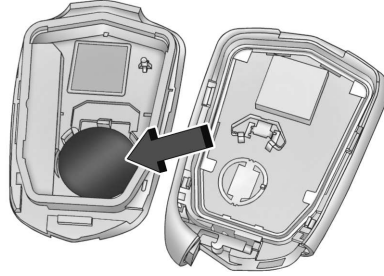

٣. انزع البطارية القديمة. لا تستعمل أداة معدنية.

٤. أدخل البطارية الجديدة في المبيت الخلفي، بحيث يكون جانب القطب الموجب لأسفل. استبدل بطارية من طراز CR2032 أو ما يعادلها.

٥. قم بمحاذاة المبيت الأمامي والخلفي ثم أطبق على شطري جهاز الإرسال معًا.

٦. أدخل المفتاح مرة أخرى.

بدء تشغيل المركبة عن بعد

تتيح هذه الميزة إمكانية تشغيل المحرك من خارج المركبة.

⚠ : يوجد هذا الزر على جهاز إرسال الدخول عن بُعد بدون مفتاح (RKE) للتشغيل عن بُعد.

١. اضغط على الزر في جانب جهاز الإرسال بالقرب من القاعدة واسحب المفتاح إلى الخارج. لا تسحب المفتاح إلى الخارج دون أن تضغط على الزر.



٢. افصل شطري جهاز الإرسال باستخدام أداة مسطحة وإدخالها في منتصف جهاز الإرسال من الأسفل. لا تستخدم شق المفتاح.

١٢ المفاتيح والأبواب والنوافذ

بدء تشغيل المحرك باستخدام بدء التشغيل عن بعد

١. اضغط على  الموجود على جهاز إرسال الدخول عن بُعد بدون مفتاح، ثم قم بتحريره.

٢. اضغط على الفور على  مع الاستمرار لمدة أربع ثوانٍ على الأقل أو حتى تومض مصابيح إشارة الانعطاف. يؤكد وميض مصابيح إشارة الانعطاف أنه تم تلقي طلب تشغيل المركبة عن بُعد.

سيتم أثناء بدء التشغيل عن بعد قفل الأبواب وستبقى مصابيح الركن مضاءة طالما استمر المحرك قيد التشغيل.

سيستوقف تشغيل المحرك بعد ١٥ دقيقة ما لم يتم تمديد الفترة الزمنية أو يتم تشغيل الإشعال.

٣. مع جهاز الإرسال RKE في السيارة، اضغط على دواسرة الفرامل وأبدأ تشغيل السيارة للقيادة.

تمديد زمن دوران المحرك

يمكن أيضًا تمديد مدة تشغيل المحرك ١٥ دقيقة أخرى، إذا تم تكرار الخطوة ١ و ٢ أثناء أول ١٥ دقيقة عندما يكون المحرك دائرًا. يمكن طلب مد الفترة، ٣٠ ثانية بعد بدء التشغيل. تصير المدة الإجمالية ٣٠ دقيقة.

لا يمكن تمديد بدء التشغيل عن بعد إلا لمرة واحدة.

- إذا كان هناك عطل في نظام التحكم بالانبعاثات.
- إذا كانت درجة حرارة سائل تبريد المحرك عالية جداً.
- إذا كان ضغط الزيت منخفضاً جداً.
- تم إجراء محاولتين لبدء تشغيل المركبة عن بُعد أو تم إجراء محاولة بدء تشغيل مع فترة تمديد.
- عدم وجود المركبة في وضع الركن P.

أقفال الأبواب

⚠ تحذير

إن الأبواب غير المقفلة قد تكون خطيرة.

- حيث يمكن للركاب، وخاصة الأطفال، أن يفتحوا الأبواب بسهولة ويسقطوا من المركبة وهي تسير. يمكن فتح قفل الأبواب وفتحها أثناء تحرك السيارة. إن احتمال السقوط من المركبة إذا وقع اصطدام يكون أكبر في حال عدم إقفال الأبواب. لذلك يجب على كافة الركاب أن يرتدوا حزام الأمان بالشكل المناسب، كما يجب قفل الأبواب أثناء قيادة المركبة.

- إذا دخل أطفال صغار إلى مركبة غير مقفولة فربما لن يكون بوسعهم الخروج منها. يمكن أن يتعرض الطفل (تبع)

عند تمديد مدة التشغيل عن بعد، يتم إضافة مدة ١٥ دقيقة الثانية إلى أول ١٥ دقيقة وتصبح المدة الإجمالية ٣٠ دقيقة.

يُسمح بالقيام بمحاولة بدء التشغيل عن بعد بفترة تمديد مرتين كحد أقصى بين دورتي إشعال.

يجب إدارة مفتاح الإشعال إلى وضع التشغيل ثم إدارته مرة أخرى إلى وضع إيقاف التشغيل باستخدام المفتاح حتى تصيح إعادة التشغيل عن بعد ممكنة مرة أخرى.

إلغاء بدء التشغيل عن بعد

لإلغاء بدء التشغيل عن بُعد، نفذ أحد الإجراءات التالية:

- اضغط مع الاستمرار على  حتى تنطفئ مصابيح الركن.
- قم بإضاءة مؤشرات التحذير من الخطر.
- قم بتشغيل المركبة ثم أوقف تشغيلها.

الظروف التي لن يعمل فيها بدء التشغيل عن بعد

- لن تعمل ميزة بدء التشغيل عن بعد في حال حدوث أحد الأمور التالية:
- جهاز إرسال RKE موجود في السيارة.
- تشغيل الإشعال.
- عدم غلق غطاء المحرك.
- إذا كانت مؤشرات التحذير من الخطر في وضع التشغيل.

١٣ المفاتيح والأبواب والنوافذ

لتأمين/تحرير أقفال المركبة من باب
أي راكب:

- اضغط على الزر الموجود بمقبض باب
الراكب. سيؤدي هذا إلى قفل أو إلغاء
قفل كل الأبواب.

راجع Remote Keyless Entry (RKE)
System Operation (عمليات نظام الدخول
بدون مفتاح) ٦.

أسطوانة الوصول إلى قفل مفتاح باب
السائق (في حالة وجود بطارية مستنزفة)

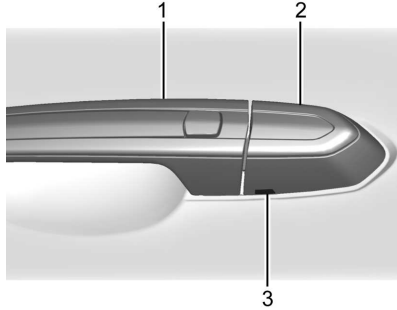

للوصول إلى أسطوانة قفل مفتاح باب
السائق:

١. اسحب مقبض الباب (1) على موضع
الفتح واتركه مفتوحًا حتى تكتمل عملية
إزالة الغطاء.

- اسحب مرة واحدة على مقبض الباب
لإلغاء قفل الباب ومرة أخرى لفتح الباب.
- اضغط للأسفل على مقبض قفل الباب من
أجل قفل الباب يدويًا.

الدخول بلا مفتاح

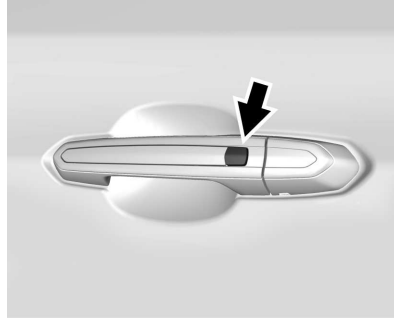

يجب أن يكون جهاز إرسال الدخول عن بعد
بدون مفتاح RKE ضمن مسافة ١ متر (٣
قدم) من الباب الذي تريد فتحه أو الباب
الخلفي، وذلك حال توفر هذه الميزة.

لتأمين/تحرير أقفال المركبة من باب السائق:

- اضغط الزر في مقبض باب السائق مرة
واحدة لفتح قفل باب السائق فقط.
- اضغط الزر مرة أخرى في غضون خمس
ثوانٍ لفتح أقفال كل الأبواب.
- اضغط الزر مرة ثالثة لقفل كل الأبواب.

تحذير (تبع)



إلى حرارة مفرطة وقد يعاني من
إصابات مستديمة أو قد يتعرض للموت
بسبب ضربة شمس. اقل المركبة
دائمًا عند مغادرتها.

- يمكن للغرباء أن يدخلوا بسهولة إلى
المركبة من الباب غير المقفول عندما
تخفف سرعة المركبة أو توقفها. إن
إقفال الأبواب يمكن أن يساعد على
منع حدوث ذلك.

لتأمين/تحرير أقفال الأبواب من خارج
المركبة:

- اضغط على  أو  في جهاز إرسال
الدخول عن بُعد بدون مفتاح. راجع
Remote Keyless Entry (RKE)
System Operation (عمليات نظام الدخول بدون
مفتاح) ٦.
- استخدم المفتاح في أسطوانة قفل
المفتاح بباب السائق. أسطوانة قفل
المفاتيح مزودة بغطاء.

لتأمين/تحرير أقفال الأبواب من داخل
المركبة:

- اضغط  أو  بمفتاح تأمين قفل الباب
الكهربائي. راجع أقفال الأبواب الكهربائية
١٤.

١٤ المفاتيح والأبواب والنوافذ

الأقفال ذات الدوران الحر

تتم إدارة أسطوانة قفل مفتاح الباب بشكل حر عند استخدام المفتاح غير الصحيح أو عدم إدخال المفتاح الصحيح بالكامل. تمنع ميزة الدوران الحر لقفل الباب إن يتم فتح القفل عنوة. لإعادة ضبط القفل، أدره إلى الموضع الراسي مع إدخال المفتاح الصحيح بالكامل. اخلع المفتاح وأدخله مرة أخرى. إذا لم ينتج عن ذلك إعادة ضبط القفل، فأدر المفتاح إلى نصف مسافة حركته في الأسطوانة وكرر إجراء إعادة الضبط.

أقفال الأبواب الكهربائية

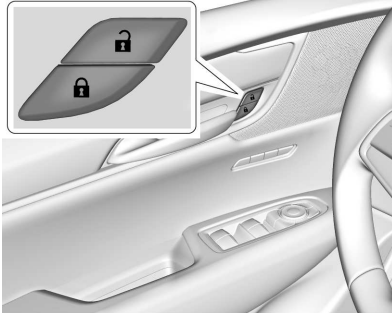

🔒: اضغط لكي يتم قفل الأبواب.

🔓: اضغط لكي تفتح أقفال الأبواب.

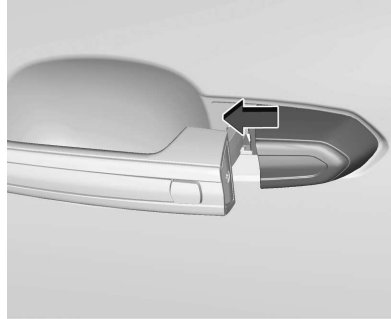
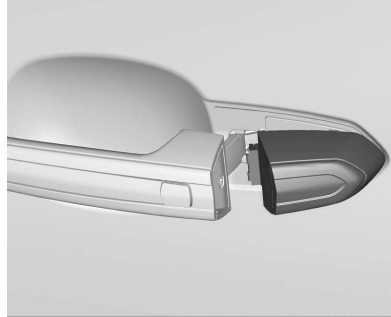

٣. حرّك الغطاء إلى الأمام واضغط على الحافة الأمامية لتثبيت الغطاء في مكانه.

٤. اترك مقبض الباب.

٥. تحقق من تأمين الغطاء في مكانه.

٢. أدخل المفتاح في الفتحة (3) بأسفل الغطاء (2) وارفع المفتاح لأعلى.

٣. حرك الغطاء (2) باتجاه الخلف وقم بال فك.

٤. استخدم المفتاح في الأسطوانة.

إعادة تركيب الغطاء:

١. اسحب مقبض الباب (1) على موضع الفتح واتركه مفتوحًا حتى تكتمل عملية تركيب الغطاء.

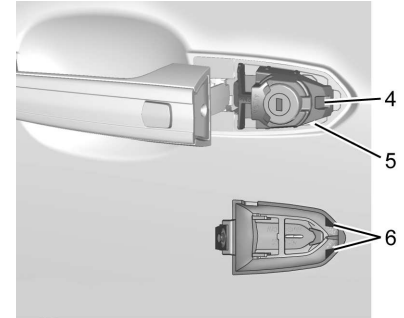

٢. أدخل الطرفين (6) بظهر الغطاء بين عنصر الإحكام (5) والقاعدة المعدنية (4).

10 المفاتيح والأبواب والنوافذ

وجود جهاز RKE داخل المركبة، ولم يتم
تقليل عدد أجهزة إرسال RKE بالداخل،
فسيتم فتح قفل باب السائق وسيصدر صوت
من البوق ثلاثة مرات.

يمكن تعطيل الحماية من الإغلاق يدوياً بينما
باب السائق مفتوح من خلال الضغط مع
الاستمرار على  بمفتاح تأمين قفل الباب
الكهربائي.

Open Door Anti-Lockout (منع غلق الباب المفتوح)

في حالة تشغيل ميزة منع غلق الباب
المفتوح، وكانت السيارة متوقفة، وباب
السائق مفتوحاً ثم تم طلب القفل، فسيتم
قفل جميع الأبواب وسيبقى باب السائق
مفتوحاً. يمكن تشغيل أو إيقاف تشغيل ميزة
منع غلق الباب المفتوح. راجع إضفاء الطابع
الشخصي على المركبة  116.

أقفال أمان الأطفال

توجد أقفال أمان للباب الخلفي لمنع الركاب
من فتح الأبواب الخلفية من داخل المركبة.

أقفال الباب أوتوماتيكياً

ستتقفل الأبواب أوتوماتيكياً عند إغلاق كل
الأبواب وعندما يكون مفتاح الإشعال في
وضع التشغيل، ويتم تغيير وضع السيارة من
وضع P (ركن).

في حالة تحرير قفل باب السيارة ثم فتحه
وإغلاقه، سيتم قفل الأبواب إما عند إزالة
قدمك من الفرامل أو عند تجاوز السيارة
لسرعة 13 كم/سا (8 ميل في الساعة).

لفتح أقفال الأبواب:

- اضغط على  بمفتاح تأمين قفل الباب
الكهربائي.
- ضع ناقل الحركة على P (ركن).

يمكن برمجة القفل الأوتوماتيكي للأبواب.
راجع إضفاء الطابع الشخصي على المركبة  116.

الحماية من الإغلاق

إذا كان الإشعال في وضع التشغيل أو في
ACC/ACCESSORY (الملحقات)، وكان
مفتاح قفل الباب الآلي مضغوطاً وباب
السائق مفتوحاً، فستتقفل كل الأبواب
وسيتم فتح قفل باب السائق فقط.

إذا كانت المركبة متوقفة وتم طلب تأمين
الأبواب أثناء فتح أحد الأبواب، فعندما يتم
قفل جميع الأبواب ستتحقق المركبة من
وجود جهاز RKE بداخلها. وفي حالة اكتشاف

يتم تأمين أو تحرير قفل غطاء الوقود أيضاً
باستخدام هذه الميزات.



تأخر الإقفال

تؤخر هذه الميزة قفل الأبواب لمدة خمس
ثوانٍ بعد إغلاق كل الأبواب، وتعمل فقط
أثناء وجود السيارة على وضع OFF (إيقاف
التشغيل).

لا يمكن تشغيل خاصية القفل المتأخر سوى
عند إيقاف تشغيل خاصية منع تأمين أقفال
الأبواب المفتوحة.

عند ضغط  بمفتاح تأمين قفل الباب
الكهربائي بينما الباب مفتوح، سيصدر صفارة
ثلاث مرات لتوضيح أن خاصية تأخير تأمين
الأقفال فعالة.

وسيتم تأمين الأقفال أوتوماتيكياً بعد خمس
ثوانٍ من غلق جميع الأبواب. إذا أعيد فتح
أحد الأبواب قبل هذه الفترة، فإن مؤقت
الخمس ثوانٍ سوف يُعاد عند إغلاق كافة
الأبواب مرة أخرى.

اضغط  مجدداً بمفتاح تأمين قفل الباب أو
اضغط  بجهاز إرسال RKE لتأمين أقفال
الأبواب على الفور.

يمكن أيضاً برمجة هذه الخاصية. راجع إضفاء
الطابع الشخصي على المركبة  116.

١٦ المفاتيح والأبواب والنوافذ

أقفال أمان الأطفال اليدوية



إذا توفرت هذه الميزة، فإنها تكون في الحافة الداخلية من الأبواب الخلفية. لاستخدام قفل الأمان:

1. حرك الذراع لأسفل وصولاً إلى موضع القفل.
 2. أغلق الباب.
 3. افعل الإجراء نفسه مع الباب الخلفي الآخر.
- لفتح أحد الأبواب الخلفية عندما يكون قفل الأمان نشطاً:

١. افتح قفل الباب عن طريق تنشيط المقبض الداخلي بالضغط على مفتاح قفل الباب الكهربائي أو باستخدام جهاز إرسال نظام فتح الأبواب عن بعد بدون مفتاح (RKE).

٢. افتح الباب من الخارج.

عند تمكين قفل أمان الأطفال، لن يتمكن الكبار والأطفال الأكبر سناً من فتح الباب الخلفي من الداخل. قم بإلغاء أقفال أمان الأطفال لتمكين فتح الأبواب من الداخل. لإلغاء قفل الأمان:

1. افتح قفل الباب وافتح الباب من الخارج.
2. حرك الذراع لأعلى لفتح القفل. افعل الإجراء نفسه مع الباب الآخر.

الأبواب

الباب الخلفي

⚠ تحذير

يمكن أن تتسرب غازات العادم إلى المركبة عند فتح غطاء الصندوق، أو صندوق المركبة/الباب الخلفي أثناء القيادة، أو عند مرور أي شيء من خلال القفل بين الجسم وصندوق المركبة/الباب الخلفي أو الفتحة الخلفية. تحتوي

(تنبع)

تحذير (يتبع)

انبعاثات المحرك على أول أكسيد الكربون (CO) الذي لا يمكن رؤيته أو شم رائحته. وقد يسبب فقدان الوعي أو الموت.

إذا كان يجب قيادة المركبة مع فتح غطاء الصندوق أو صندوق المركبة/الباب الخلفي:

- أغلق جميع النوافذ.
 - افتح فتحات الهواء الموجودة على لوحة التحكم أو تحتها بشكل كامل.
 - عدل نظام التحكم بالمناخ إلى وضع لا يسمح إلا بإدخال الهواء من الخارج، واضبط المروحة على السرعة القصوى. راجع "أنظمة التحكم بالمناخ" في الفهرس.
 - إذا كانت المركبة مزودة بغطاء صندوق كهربائي، فقم بتعطيل وظيفة الغطاء الكهربائي.
- راجع انبعاثات المحرك ٢٠٨.

١٧ المفاتيح والأبواب والنوافذ

افتح أو غلق باب صندوق الأمتعة آليًا، اختر الوضع MAX (أقصى) أو 3/4.

• اضغط  مرتين بسرعة بجهاز إرسال نظام RKE إلى أن يتحرك باب صندوق الأمتعة.

• اضغط  بباب السائق. يلزم أن يكون باب السائق إما مفتوح القفل أو مقفولاً دون تفعيل إنذار الأمان.

• اضغط على لوحة اللمس الموجودة على الجانب السفلي من مقبض باب صندوق الأمتعة بعد فتح قفل جميع الأبواب. يمكن فتح المركبة مؤمنة الأقفال إذا كان جهاز إرسال نظام الدخول عن بُعد بدون مفتاح (RKE) في نطاق ١ م (٣ قدم) من لوحة اللمس.

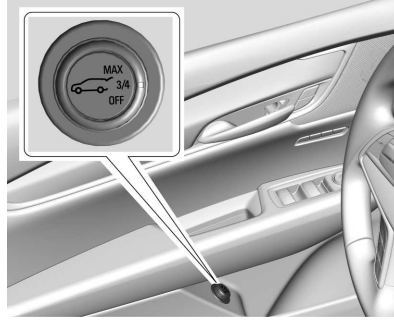
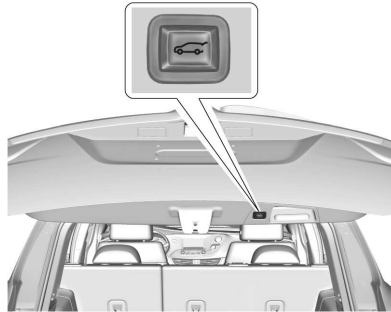

يوجد مفتاح باب صندوق الأمتعة الآلي بباب السائق. ويجب أن تكون المركبة على الوضع P (الركن).

الأوضاع هي:

الحد الأقصى (MAX) : الفتح حتى أقصى ارتفاع.

3/4: الفتح حتى ارتفاع أقل يمكن ضبطه ما بين 3/4 والفتح الكامل. يُستخدم لمنع باب صندوق الأمتعة من الارتطام بالأجسام العليا مثل باب المرآب أو الحمولة الموضوعة على سطح السيارة. لا يزال بالإمكان فتح باب صندوق الأمتعة يدويًا إلى المدى الكامل.

OFF (إيقاف التشغيل) : للفتح اليدوي فقط.

تنبيه

لمنع حدوث ضرر لغطاء الصندوق أو لرجاجه، تأكد أن المنطقة الكائنه فوق وخلف غطاء الصندوق هي خالية قبل فتحه.

تشغيل غطاء الصندوق بالكهرباء

⚠ تحذير



قد تتعرض أنت أو غيرك لإصابات إذا علقت في مسار غطاء الصندوق الكهربائي. تأكد من عدم وجود أحد في مسار غطاء الصندوق أثناء فتحه وغلقه.

تنبيه

قد تؤدي قيادة السيارة أثناء فتح باب صندوق الأمتعة وعدم تأمينه إلى تلف في المكونات الكهربائيّة لباب صندوق الأمتعة.

١٨ المفاتيح والأبواب والنوافذ

• اضغط على  في الجزء السفلي من باب صندوق الأمتعة بجوار قذح السحب لإغلاقه.

اضغط أي زر يغطاه الصندوق، أو بنطاق للمس، أو  بـجهاز إرسال نظام RKE لإيقاف غطاء الصندوق أثناء تحركه. يؤدي الضغط على أي زر من أزرار الباب الخلفي أو الضغط على  مرتين بسرعة على جهاز إرسال الدخول عن بُعد بدون مفتاح (RKE) لإعادة تشغيل العملية في الاتجاه العكسي. وسيؤدي الضغط على لوحة للمس الموجودة على مقبض باب صندوق الأمتعة إلى إعادة تشغيل الحركة ولكن في اتجاه الفتح فحسب.

تنبيه

قد يؤدي استخدام القوة يدويًا في فتح أو إغلاق باب صندوق الأمتعة أثناء تحركه كهربائيًا إلى تلف السيارة. اترك الفرصة للدورة الكهربائية بالانتهاء أولاً.

قد تتعطل وظيفة باب صندوق الأمتعة الكهربائي مؤقتًا في ظل درجات الحرارة شديدة الانخفاض، أو بعد تكرار الدورة الكهربائية خلال فترة وجيزة من الوقت. وإذا حدث ذلك، فلا يزال بالإمكان تشغيل الغطاء يدويًا.

الأمّعة. اترك باب صندوق الأمتعة حتى يُكتمل العملية وانتظر لعدة ثوانٍ قبل غلقه يدويًا.

مميزات اكتشاف العوائق

إذا واجه باب صندوق الأمتعة عائقًا أثناء دورة الفتح أو الغلق الكهربائي، فسيعكس الباب اتجاهه أوتوماتيكيًا وينحرف لمسافة قصيرة بعيدًا عن العائق. بعد إزالة العائق، يمكن استخدام التشغيل الكهربائي لغطاء الصندوق مرة أخرى. إذا واجه غطاء الصندوق عدة عوائق في نفس الدورة الكهربائية، فسيتم إيقاف عمل الوظيفة الكهربائية. بعد إزالة العوائق، أغلق غطاء الصندوق يدويًا. سوف يتيح ذلك مواصلة وظائف التشغيل الكهربائية العادية.

إذا كانت السيارة مؤمنة الأقفال بينما يتم غلق باب صندوق الأمتعة، ويوجد عائق يمنع باب الصندوق من إكمال عملية الغلق، فسوف ينطلق البوق كتنبيه بأن باب الصندوق لم يتغلق.

ضبط الوضع 3/4

لتغيير موضع توقف غطاء الصندوق أثناء الفتح:

١. اختر الوضع MAX (أقصى) أو 3/4 وافتح باب صندوق الأمتعة آليًا.

في حال تحريك ذراع نقل السرعة بالمركبة من وضع الركن (P) أثناء عمل الوظيفة الكهربائية، فسوف تستمر حركة غطاء الصندوق حتى النهاية. إذا قامت المركبة بالتسارع قبل اكتمال حركة غطاء الصندوق، قد يتوقف غطاء الصندوق أو يتحرك في الاتجاه العكسي. تحقق من رسائل مركز معلومات السائق (DIC) وتحقق من إغلاق باب صندوق الأمتعة وتأمينه قبل الانطلاق بالسيارة.

اكتشاف سقوط باب صندوق الأمتعة

في حالة انغلاق باب صندوق الأمتعة الآلي تلقائيًا بعد دورة الفتح الكهربائية، فيشير ذلك إلى أن النظام يتفاعل مع الوزن الزائد على باب صندوق الأمتعة أو احتمال وجود خلل في قائم الدعامة. يصدر صوت صفارة متكرر أثناء تشغيل ميزة اكتشاف انخفاض الباب الخلفي. تخلص من أي وزن زائد. في حالة استمرار انغلاق باب صندوق الأمتعة تلقائيًا بعد الفتح، يرجى الرجوع إلى الوكيل الخاص بك للحصول على الخدمة قبل استخدام باب صندوق الأمتعة الكهربائي.

إن حدوث تداخل مع حركة باب صندوق الأمتعة الكهربائي أو غلقه يدويًا بشكل سريع للغاية بعد فتحة آليًا قد يشبه عملية حدوث خلل بقائم الدعامة. قد يؤدي ذلك أيضًا إلى تنشيط ميزة اكتشاف سقوط باب صندوق

١٩ المفاتيح والأبواب والنوافذ

٣) قدم من لوحة اللمس. راجع Remote Keyless Entry (RKE) System Operation (عمليات نظام الدخول بدون مفاتيح) ٦.

غطاء الصندوق مزود بترتاج كهربائي. إذا تم فصل البطارية أو كان شحنها منخفضاً، فلن يفتح غطاء الصندوق. وسيعود غطاء الصندوق إلى العمل بعد إعادة توصيل البطارية وشحنها.

أغلق غطاء الصندوق دائماً قبل القيادة.



التشغيل عن بُعد

يمكن تشغيل باب صندوق الأمتعة بواسطة حركة ركل أسفل الجانب الأيسر لواقى الصدمات الخلفي، وذلك إذا توفرت هذه الميزة.

يلزم أن يكون جهاز إرسال الدخول عن بُعد بدون مفتاح (RKE) داخل نطاق ١ م (٣ قدم) من المصد الخلفي ليتسنى تشغيل الباب الخلفي آلياً دون استخدام البيدين.

لن تعمل ميزة حر البيدين أثناء حركة باب صندوق الأمتعة. لإيقاف باب صندوق الأمتعة أثناء تحركه، استخدم أحد المفاتيح الخاصة به.

يمكن تخصيص ميزة حر البيدين. راجع إضفاء الطابع الشخصي على المركبة ١١٦. اختر مما يلي:

لإلغاء قفل الباب الخلفي، اضغط  على مفتاح قفل الباب الآلي أو اضغط  في جهاز إرسال الدخول عن بُعد بلا مفاتيح مرتين في غضون خمس ثوانٍ. راجع Remote Keyless Entry (RKE) System Operation (عمليات نظام الدخول بدون مفتاح) ٦.



لفتح الباب الخلفي، اضغط على لوحة اللمس أسفل مقبض الباب الخلفي، ثم ارفع. استخدم مقبض السحب لخفض الباب الخلفي وإغلاقه. لا تضغط على لوحة اللمس أثناء إغلاق غطاء الصندوق. فقد يتسبب ذلك في تحرير مزلاج الباب الخلفي.

في حالة التجهيز بنظام الدخول بدون مفتاح، يمكن فتح باب صندوق الأمتعة المقفول إذا كان جهاز إرسال نظام RKE في نطاق ١ م

١. أوقف حركة غطاء الصندوق عند الارتفاع المطلوب عن طريق الضغط على أي زر بغطاء الصندوق. قم بتعديل وضع غطاء الصندوق يدوياً عند الحاجة.

٣. اضغط باستمرار على  بجوار قرح السحب الناحية الخارجية لباب صندوق الأمتعة حتى تومض إشارات الإنعطاف ويصدر صوت صفارة. يبين ذلك أن وضع الضبط قد تم حفظه.

لا يمكن ضبط غطاء الصندوق على درجة أقل من حد أدنى معين للارتفاع القابل للبرمجة. إذا لم يومض مصباح أو يصدر صوت، فقد يعني ذلك أن الارتفاع المضبوط منخفض للغاية.

التشغيل اليدوي

اختر OFF (إيقاف) لتشغيل غطاء الصندوق يدوياً.

تنبيه

محاولة تحريك باب صندوق الأمتعة بسرعة كبيرة جدًا وبقوة مفرطة قد تؤدي إلى تلف السيارة.

قم بتشغيل باب صندوق الأمتعة يدوياً عن طريق حركة خفيفة وبسرعة مناسبة. يحتوي النظام على ميزة تحد من الإغلاق السريع يدوياً وذلك لحماية المكونات من التلف.

٢٠ المفاتيح والأبواب والنوافذ

تشغيل-فتح وإغلاق : يتم تنشيط حركة الركل من أجل فتح وإغلاق الباب الخلفي.
تشغيل-فتح فقط : يتم تنشيط حركة الركل من أجل فقط فتح الباب الخلفي.
Off (إيقاف التشغيل) : تم تعطيل الميزة.



منطقة الركل

للتشغيل، حرك قدمك للأمام بحركة ركل إلى أسفل الجانب الأيسر لمصد الصدمات الخلفي عند مكان الشعار البارز، ثم اسحبها للخلف. ثم ارجع إلى الورا. يجب أن تأتي الركلة داخل ١٤ سم (٦ بوصة) من المصد الخلفي من أجل التنشيط.

تنبيه

قد تتسبب المياه المتناثرة في فتح باب صندوق الأمتعة. اجعل جهاز إرسال نظام RKE بعيدًا عن منطقة الاكتشاف في المصد الخلفي أو اضبط وضع باب صندوق الأمتعة على OFF (إيقاف) عند التنظيف أو العمل بالقرب من المصد الخلفي لتجنب فتح باب صندوق الأمتعة دون قصد.

- لا تقم بإمالة قدمك من جانب لآخر.
 - لا تدع قدمك أسفل المصد؛ وإلا فلن يتم تفعيل غطاء الصندوق.
 - لا تلمس باب صندوق الأمتعة إلى أن يتوقف عن الحركة تمامًا.
 - قد تتعطل هذه الميزة مؤقتًا في ظل بعض الظروف. إذا لم يستجيب باب صندوق الأمتعة للركلة، يمكنك محاولة فتحه بطريقة أخرى أو تشغيل السيارة. سوف يتم إتاحة هذه الميزة مجددًا.
- عند إغلاق باب صندوق الأمتعة باستخدام هذه الميزة، قد يحدث تأخير لفترة زمنية قصيرة. ستومض مصابيح المؤخرة ويصدر صوت جرس. ابتعد عن باب صندوق الأمتعة قبل بدء الحركة.

شعار العرض

إذا كانت هذه السيارة مزودة بهذه الميزة، سيتم عرض شعار السيارة لمدة دقيقة واحدة على الأرض بالقرب من المصد الخلفي عندما يتم الكشف عن جهاز إرسال RKE في حدود ٢ م تقريبًا (٦ أقدام). قد لا يكون الشعار البارز مرتين في أوقات الإضاءة الساطعة خلال النهار.

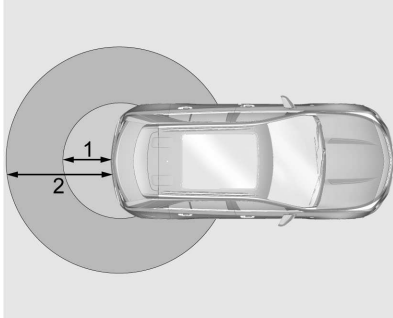

١. ٣ أقدام) منطقة كشف تشغيل حر اليد
٢. ٦ أقدام) منطقة كشف شعار العرض

٢١ المفاتيح والأبواب والنوافذ

Lens Cleaning (تنظيف العدسة)



استخدم قطعة قماش ناعمة مبللة لتنظيف العدسة المبيطة.

- تم إيقاف تشغيل الباب الخلفي الآلي.
- تبقى السيارة متوقفة لمدة ٧٢ ساعة أو أكثر، بدون استخدام جهاز الإرسال RKE أو تشغيل الوصول بدون مفتاح. لإعادة التمكين، اضغط على أي زر على جهاز الإرسال RKE أو قم بفتح وإغلاق باب السيارة.
- لن يعمل شعار العرض من أجل جهاز إرسال RKE واحد عندما تتحقق الشروط التالية بالنسبة لجهاز الإرسال:
- تم تركه ضمن حوالي ٥ م (١٥ قدم) من الباب الخلفي لعدة دقائق.
- تم تركه داخل السيارة وجميع أبواب السيارة مغلقة.
- قد اقترب الجهاز من المنطقة خارج الباب الخلفي خمس مرات خلال ١٠ دقائق.

يظهر الشعار المتوقع أين ينبغي أن تتم حركة الركن.

سيكون شعار العرض متاحًا فقط من أجل جهاز الإرسال RKE هذا بعد أن يصبح خارج النطاق لمدة لا تقل عن ٢٠ ثانية.

إذا تم اكتشاف جهاز الإرسال RKE مرة أخرى ضمن حوالي ٢ م (٦ أقدام) من الباب الخلفي، أو تم الكشف عن عملية أخرى لميزة حر اليمين، سيتم إعادة ضبط مؤقت الدققة الواحدة.

لن يعمل شعار العرض في ظل هذه الظروف:

- بطارية المركبة منخفضة.
- عدم وجود ناقل الحركة في وضع الركن P.
- تم تعيين عنصر تشغيل حر اليمين للباب الخلفي على Off (إيقاف تشغيل) في تخصيص المركبة. راجع إضفاء الطابع الشخصي على المركبة ١١٦.

٢٢ المفاتيح والأبواب والنوافذ

ميزة حر اليدين للباب الخلفي وإتاحة الشعار البارز

شعار العرض	ميزة حر اليدين للباب الخلفي	الإجراء
مشغل لدقيقة واحدة	فَعَّال	جهاز إرسال RKE داخل منطقة كشف الشعار البارز
إيقاف حتى الضغط على زر جهاز إرسال RKE أو يتم فتح الباب وإغلاقه	فَعَّال	تم ترك جهاز إرسال RKE داخل منطقة كشف الشعار البارز لمدة لا تقل عن ١٠ دقائق
إيقاف لساعة واحدة أو أكثر أو حتى الضغط على زر جهاز إرسال RKE أو حتى يتم فتح الباب وإغلاقه	فَعَّال	تم جلب جهاز إرسال RKE لداخل منطقة كشف الشعار البارز ثم لخارجها لخمس مرات أو أكثر في غضون ١٠ دقائق
إيقاف حتى الضغط على زر جهاز إرسال RKE أو يتم فتح الباب وإغلاقه	فَعَّال	بقيت السيارة متوقفة لأكثر من ٧٢ ساعة
Off (إيقاف التشغيل)	غير فَعَّال	بطارية المركبة منخفضة
Off (إيقاف التشغيل)	غير فَعَّال	عدم وجود ناقل الحركة في الوضع P (الركن)
Off (إيقاف التشغيل)	غير فَعَّال	تم إيقاف تشغيل الباب الخلفي الكهربائي
Off (إيقاف التشغيل)	غير فَعَّال	تم تعطيل ميزة حر اليدين للباب الخلفي في تخصيص السيارة

٢٣ المفاتيح والأبواب والنوافذ

بالضغط على  بجهاز إرسال RKE خلال ١٠ ثوانٍ وهي مدة الاستعداد لانطلاق الإنذار، فسينطلق الإنذار.

سينطلق الإنذار أيضًا إذا تم فتح أحد أبواب الركاب أو الباب الخلفي أو غطاء حيز المحرك دون أن يتم قبيل ذلك إيقاف تنشيط الإنذار. عند انطلاق الإنذار، ستومض إشارات الانعطاف وينطلق صوت البوق لمدة ٣٠ ثانية تقريبًا. ستم إعادة تنشيط نظام الإنذار لمراقبة الحدث التالي غير المرخص.

تعطيل تنشيط نظام الإنذار

لتعطيل تنشيط نظام الإنذار أو لإطفاء الإنذار إذا تم تنشيطه:

- اضغط على زر  في جهاز الإرسال الخاص بنظام الدخول عن بعد بلا مفتاح RKE.
- قم بتحرير أقفال المركبة باستخدام نظام الدخول بلا مفتاح.
- لبدء تشغيل السيارة.

لكي تتجنب انطلاق الإنذار عن غير قصد:

- اقل المركبة بعد أن يغادر جميع الركاب المركبة ويتم غلق جميع الأبواب.
- قم دائمًا بتحرير قفل أحد الأبواب باستخدام جهاز إرسال RKE أو نظام الدخول بلا مفتاح.

وميض بطيء : نظام الإنذار منسّط.

تنشيط نظام الإنذار

١. أغلق الباب الخلفي وغطاء المحرك. أوقف تشغيل المحرك.
٢. قم بقفل المركبة بأحد الطرق الثلاث التالية:
 - استخدم جهاز إرسال RKE.
 - استخدم نظام الدخول بدون مفتاح.
 - بينما الباب مفتوح، اضغط الجزء الداخلي .

٣. بعد ٣٠ ثانية سينشط نظام الإنذار ويبدأ مصباح المؤشر في الوميض ببطء للإشارة إلى أن نظام الإنذار قيد التشغيل. سيؤدي الضغط على  في جهاز إرسال الدخول بدون مفتاح (RKE) مرّة ثانية إلى تجاوز زمن تأخير قدره ٣٠ ثانية مع تنشيط نظام الإنذار على الفور.

لن يتم تنشيط فعالية نظام الإنذار بالمركبة في حالة تأمين أقفال الأبواب باستخدام المفتاح.

عند فتح باب السائق دون تحرير القفل أولاً باستخدام جهاز إرسال RKE سيصدر البوق صوتًا وستومض المصابيح للإشارة إلى استعداد الإنذار للانطلاق. إذا لم يتم تشغيل المركبة أو إذا لم يتم تحرير قفل الباب

أمان المركبة

هذه السيارة مزودة بميزات منع السرقة، ولكنها مع ذلك لن تمنع سرقة السيارة تمامًا.

نظام إنذار المركبة

هذه المركبة مزودة بنظام إنذار منع السرقة.

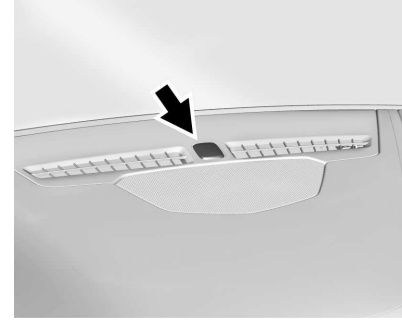

يشير مصباح المؤشر في لوحة أجهزة القياس بالقرب من الزجاج الأمامي إلى حالة النظام.

إيقاف التشغيل : نظام الإنذار غير منسّط.

مشتغل بثبات : المركبة مؤمنة خلال فترة التأخير لتنشيط فاعلية النظام.

وميض سريع : المركبة غير مؤمنة. أحد الأبواب، أو غطاء المحرك، أو الباب الخلفي مفتوح.

٢٤ المفاتيح والأبواب والنوافذ

إن فتح باب السائق بالمفتاح لن يعطل من فعالية تنشيط النظام ولن يطفئ الإنذار.

كيفية اكتشاف حالة العيب بالمركبة

إذا كان **ⓘ** مضعوطا وانطلق البوق وومضت المصابيح ثلاث مرات، فهذا يعني أنه تم انطلاق الإنذار حينما كان نظام الإنذار مفعلاً. إذا تم تنشيط نظام الإنذار، فستظهر رسالة في DIC (مركز معلومات السائق).

الصفارة الكهربائية، لمستشعر الميل، ومستشعر الاقترام

بالإضافة إلى ميزات نظام ردع السرعة القياسي، هذا النظام قد يكون مزوداً بمستشعر للميلان ومستشعر للاقترام ومسار أعماق الي.

يُصدر مسبار الأعماق الآلي إنذارًا صوتيًا يختلف عن ذلك الصادر من بوق السيارة. وهي موصلة بمصدر تيار خاص بها، ويمكنها إطلاق إنذار حتى مع ضعف شحنة بطارية المركبة.

يمكن لمستشعر الميل إطلاق الإنذار إذا استشعر وجود حركة للمركبة، مثل تغير اتجاه المركبة.

ويراقب مستشعر الاقترام المقصورة الداخلية، وبإمكانه إطلاق الإنذار إذا استشعر عملية دخول غير مشروعة إلى داخل السيارة.

لا تسمح ببقاء الركاب أو الحيوانات الأليفة في السيارة عندما يكون مستشعر الاقترام نشطًا.

قبل تنشيط نظام منع السرقة وتنشيط مستشعر الاقترام:

- تأكد من غلق جميع الأبواب والنوافذ تمامًا.
- قم بتأمين أية أشياء سائبة مثل حاجبات الشمس.
- تأكد من عدم وجود عوائق تحجب المستشعرات في الكتيفة العلوية الأمامية.

مفتاح تعطيل مستشعر الميل ومستشعر الاقترام

يُنصح بإيقاف فعالية مستشعري الميل والاقترام في حالة ترك حيوانات اليفة داخل السيارة أو عند نقل السيارة.

بينما المركبة مطفاة، اضغط **ⓘ** في الكونسول العلوي. سيضيء مصباح المؤشر للحظة، ليبين أن المستشعر قد تم تعطيله حتى المرة التالية لتنشيط نظام الإنذار.

قفل عمود التوجيه

إذا كانت مهوزة، يمثل قفل عمود التوجيه جهاز مانع سرعة. تقوم هذه الميزة بإغلاق عمود التوجيه عند إيقاف تشغيل المركبة وفتح باب السائق، أو عند فتح باب السائق ثم إيقاف تشغيل المركبة. يفتح عمود التوجيه عند تشغيل المركبة.

قد يعرض مركز معلومات برنامج التشغيل (DIC) إحدى هذه الرسائل:

- تشير رسالة لخدمة قفل عمود التوجيه إلى أنه قد تم اكتشاف مشكلة في ميزة قفل العمود ويجب صيانة المركبة.
- تشير رسالة تفيد بأن عمود التوجيه مقفل إلى أن المحرك يعمل، لكن عمود التوجيه ما يزال مغلقًا. من الطبيعي أن يتم قفل العمود أثناء بدء التشغيل عن بُعد، ولكن يجب فتح العمود بعد الضغط على دواسة الفرامل وبدء تشغيل المركبة. لن يتم عرض أي رسالة أثناء بدء التشغيل عن بُعد.

- تشير رسالة مفادها أنه يجب تشغيل عجلة القيادة ويجب تشغيل المركبة مرة أخرى أن آلية قفل العمود مقيدة، ولم يتمكن جهاز قفل العمود من إلغاء قفل عمود التوجيه، ولن يبدأ تشغيل المركبة. وفي حالة حدوث ذلك، أدر عجلة التوجيه على الفور من جانب إلى آخر لإلغاء ربط قفل العمود. وإذا لم يؤد ذلك إلى إلغاء قفل عمود التوجيه، فاقف تشغيل المركبة واقترح باب السائق لإعادة تعيين النظام. ثم قم بتشغيل المركبة وقم بتدوير جانب عجلة القيادة من جانب إلى آخر لمدة 15 ثانية تقريبًا. في بعض الحالات، قد يستغرق الأمر قوة كبيرة لإلغاء ربط العمود.

٢٥ المفاتيح والأبواب والنوافذ

من الممكن أن يتوافق نظام شل الحركة مع أجهزة إرسال للدخول عن بعد بلا مفتاح جديدة أو مستبدلة. يمكن برمجة ثمانية أجهزة إرسال مع المركبة. لبرمجة أجهزة إرسال إضافية، انظر "برمجة أجهزة الإرسال مع المركبة" تحت Remote Keyless Entry (RKE) System Operation (عمليات نظام الدخول بدون مفتاح) ٦.

لا تترك جهاز الإرسال أو أية وسيلة أخرى يمكن أن تلغي تفعيل أو تبطل عمل نظام منع السرقة داخل المركبة.

المرايا الخارجية المرايا المحدبة



يمكن للمرآة المحدبة أن تجعل الأشياء، كالمركبات الأخرى، تبدو أبعد مما هي عليه في الواقع، فإذا انتقلت بحدة إلى المسار الأيمن، فقد تصطدم بمركبة موجودة إلى يمينك. تأكد بمساعدة المرآة الداخلية أو راجع سريعاً إلى الجانب قبل تغيير المسار.

إن المرآة الموجودة في جانب الراكب محدبة، إن سطح المرآة محدبة لتوسيع مجال الرؤية من مقعد السائق.

حركة بمركبتك، ولا يمكن بدء تشغيل المركبة سوى باستخدام جهاز إرسال الدخول عن بُعد بدون مفتاح المتوافق مع وحدة التحكم بشكل صحيح. إذا تعرض جهاز الإرسال للتلغ، فربما لا يمكنك بدء تشغيل المركبة. عند محاولة بدء تشغيل المركبة، قد يضيء مصباح الأمان لفترة قصيرة عند تشغيل الإشعال.

إذا لم يبدأ تشغيل المحرك وما زال مصباح الأمان مضيئاً، فهذا يعني وجود مشكلة في النظام. أوقف الإشعال ثم حاول مرة أخرى.

إذا كانت المركبة لن تغير أوضاع الإشعال (ACC/ACCESSORY (ملحقات) أو تشغيل أو إيقاف التشغيل) ولم يظهر التلف على جهاز إرسال الدخول عن بعد بدون مفتاح، فجرب جهاز إرسال آخر. أو حاول وضع جهاز الإرسال في تجويف جهاز الإرسال الموجود في الكونسول المركزي. راجع Remote Keyless Entry (RKE) System Operation (عمليات نظام الدخول بدون مفتاح) ٦.

ستحتاج سيارتك إلى الصيانة في حالة عدم تغيير وضع الإشعال باستخدام جهاز الإرسال الآخر أو عند وضع جهاز الإرسال في حامل الأقذاح. إذا يتم تغيير أوضاع الإشعال، فقد يكون جهاز الإرسال الأول معيباً. راجع وكيلك الذي يمكنه أن يقوم بخدمة نظام منع السرقة واطلب منه أن يبرمج جهاز إرسال للدخول عن بعد بلا مفتاح جديدًا للمركبة.

الحفاظ على عمود التوجيه من الربط، قم بتصويب العجلات الأمامية قبل إيقاف تشغيل المركبة.

تشغيل مانع الحركة

هذه المركبة مزودة بنظام حامل لمنع السرقة.

لا يحتاج النظام إلى تفعيله أو إيقاف تفعيله يدوياً.

يتم أوتوماتيكياً تعجيز حركة المركبة عند إيقاف تشغيل المركبة.

يتم تعطيل نظام منع الحركة عند تشغيل الإشعال أو تحديد وضع ACC/ACCESSORY (الملحقات) والعتور على جهاز إرسال صالح في المركبة.



يضيء مصباح الأمان في مجموعة العدادات إذا كانت هناك مشكلة في تشغيل نظام منع السرقة أو إيقاف تشغيله.

يتم تزويد النظام بجهاز إرسال أو أكثر للدخول عن بُعد بدون مفتاح، وهذه الأجهزة متوافقة مع وحدة التحكم بنظام معطل

المرآة الكهربائية

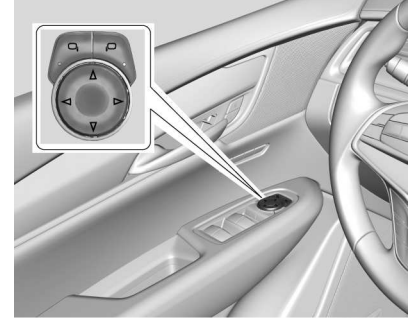

لتعديل أحد المرايا:

1. اضغط على أو لتختار المرآة في جانب السائق أو جانب الراكب. سيضيء مصباح المؤشر.
2. اضغط على الأسهم الموجودة في لوحة التحكم لتحريك المرآة إلى الاتجاه المطلوب.
3. عدل كل مرآة خارجية بحيث يمكن رؤية جزء صغير من المركبة والمساحة الموجودة خلفها.
4. اضغط على أو مرة أخرى لإلغاء تحديد المرآة.

الذاكرة، المرايا

قد تكون المركبة مجهزة بذاكرة لوضع المرايا. راجع المقاعد المضبوطة من خلال الذاكرة ٣٨.

تنبيه المنطقة العمياء الجانبية (SBZA)

قد تكون المركبة مجهزة بتنبيه المنطقة العمياء الجانبية (SBZA). انظر تحذير المنطقة العمياء الجانبية (SBZA) ٢٤٨.

تنبيه تغيير حارة السير (LCA)

قد تكون المركبة مجهزة بنظام LCA. راجع تنبيه تغيير حارة السير (LCA) ٢٤٨.

مؤشر إشارة الانعطاف

قد تحتوي المركبة على مصباح مؤشرة إشارة انعطاف مدمج في مبيت المرآة. ويومض مصباح إشارة الانعطاف عند استخدام إشارات الانعطاف أو وامضات المخاطر.

طي المرايا

مرايا الطي اليدوي

في حالة التجهيز بذلك، اطو المرايا القابلة للطي نحو الداخل لمنع تعرضها لأضرار أثناء مرور المركبة عبر محطة الغسل الآلي. ادفع المرآة نحو الخارج كي تعيدها إلى وضعها الأصلي.

طي المرايا كهربائيًا

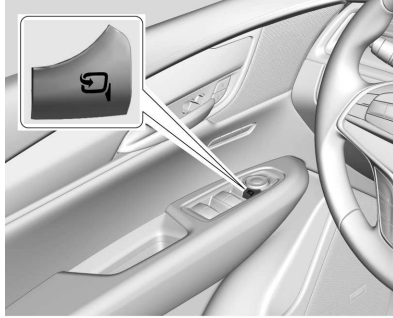

في حالة التجهيز بذلك، اضغط على لطي المرايا آليًا. اضغط مرة أخرى للفتح.

إعادة ضبط المرايا الكهربائية القابلة للطي

أعد ضبط ميزة طي المرايا كهربائيًا إذا:

- واجهت المرايا إعاقة مصادفة أثناء الطي.
- تم طيها/إلغاء طيها يدويًا مصادفةً.
- لن تظل المرايا في الوضع غير المطوي.
- تهتز المرايا في سرعات القيادة العادية.

٢٧ المفاتيح والأبواب والنوافذ

المرايا الداخلية

مرايا الرؤية الخلفية الداخلية

اضبط مرآة الرؤية الخلفية للتأكد من الحصول على رؤية واضحة للمنطقة الواقعة خلف مركبتك.

لا ترش منظف الزجاج على المرآة مباشرة. استخدم منشفة طرية مرطبة بالماء.

مرآة الرؤية الخلفية اليدوية

إذا توفرت هذه الميزة، اضغط على اللسان للأمام أثناء الاستخدام خلال النهار واسحبه للخلف للاستخدام أثناء الليل لتجنب الإضاءة الشديدة الصادرة من المصابيح الرئيسية للمركبات خلفك.

مرآة الرؤية الخلفية الخافتة الأوتوماتيكية

في حالة التجهيز بميزة التعتيم الأوتوماتيكي، فإنها تعمل على تقليل الإبهار بسبب المصابيح الرئيسية للمركبات القادمة خلفك. يتم تنشيط ميزة التعتيم عند تشغيل المركبة.

مرآة الكاميرا الخلفية

توفر مرآة الخفوت الأوتوماتيكي هذه منظر عريض الزاوية بالكاميرا للمنطقة خلف المركبة.

المرآة الخافتة الأوتوماتيكية

إذا كانت المركبة مزودة بمرآة التعتيم الأوتوماتيكي، فإن مرآة السائق الخارجية تقوم أوتوماتيكيًا بضبط وهج المصابيح الأمامية الآتية من خلفك.

مرايا الإمالة إلى الوضع العكسي

إذا كانت المركبة مجهزة بمرايا قابلة للإمالة للخلف، ومقاعد بميزة الذاكرة، فستميل مرآة الراكب و/أو السائق إلى وضع محدد مسبقًا عندما تكون المركبة في الوضع R (الرجوع للخلف). وهذا يتيح رؤية الرصيف عند الركن بمحاذاة الرصيف.

قد تتحرك المرآة (المرايا) من وضع الإمالة عند:

- تخرج المركبة من الوضع R (الرجوع للخلف)، أو عندما تظل في الوضع R (الرجوع للخلف) لمدة ٣٠ ثانية تقريبًا.
 - إيقاف تشغيل المركبة.
 - يتم قيادة المركبة على الوضع R (الرجوع للخلف) بأعلى من سرعة محددة.
- لتشغيل أو إيقاف هذه الميزة، راجع إضفاء الطابع الشخصي على المركبة ١١٦.

قم بطي المرايا وإلغاء طيها مرة واحدة باستخدام مفاتيح التحكم في المرايا لإعادة ضبطها إلى وضعها العادي. وقد تسمع صوت أثناء إعادة ضبط طي المرايا كهربائيًا. هذا الصوت طبيعي بعد عملية طي يدوية.

المرايا Remote Folding Mirrors (القابلة للطي عن بُعد)

إذا توفرت هذه الميزة، اضغط مع الاستمرار على  من جهاز إرسال RKE لمدة ثانية واحدة تقريبًا لطي المرايا الخارجية تلقائيًا. اضغط مع الاستمرار على  من جهاز إرسال RKE لمدة ثانية واحدة تقريبًا للفتح. راجع Remote Keyless Entry (RKE) System Operation (عمليات نظام الدخول بدون مفتاح) ٦.

يتم تشغيل هذه الميزة أو إيقاف تشغيلها من خلال ميزة تخصيص السيارة. راجع إضفاء الطابع الشخصي على المركبة ١١٦.

المرايا القابلة للتسخين

اضغط على  لتسخن المرايا. راجع جزئية "مزيل ضباب النافذة الخلفية" تحت نظام التحكم الأوتوماتيكي الثنائي بالمناخ ١٨٠.

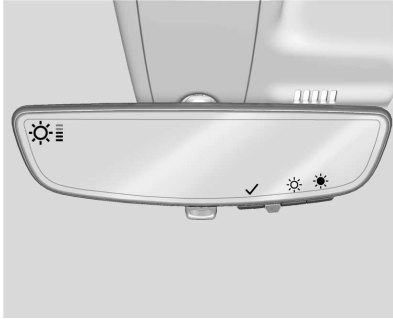

• السطوع

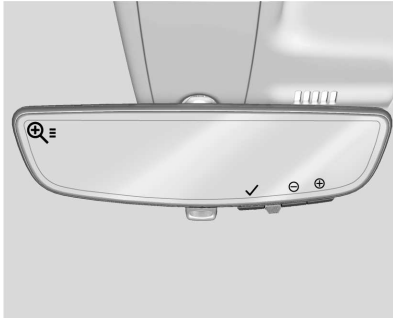

• التكبير

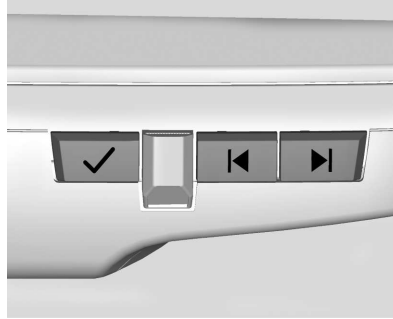

اضغط على ✓ للتمرير خلال خيارات الضبط.
اضغط على ◀ و ▶ لضبط الإعدادات
باستخدام المؤشرات الموجودة على المرآة.
ستظل المؤشرات مرئية لمدة خمس ثوانٍ
بعد تنشيط الزر الأخير وستظل الإعدادات
محفوظة.
وفيما يلي خيارات الضبط المتاحة:

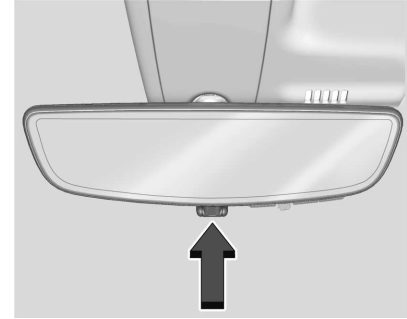

اسحب اللسان لتشغيل الشاشة. ادفع
اللسان لإيقاف تشغيلها. عند إيقاف التشغيل،
تقوم المرآة بالخفض الأوتوماتيكي. اضغط
المرآة للحصول على منظر واضح للمنطقة
خلف المركبة أثناء توقف الشاشة.

٢٩ المفاتيح والأبواب والنوافذ

ارجع إلى الوكيل للحصول على الخدمة في حالة ظهور شاشة زرقاء والـ ▲ في المرآة وأوقف تشغيل الشاشة. وقم، أيضا، بدفع اللسان على النحو المشار إليه للعودة إلى وضع التعطيم التلقائي.

قد لا تعمل مرآة الكاميرا الخلفية بصورة سليمة أو تعرض صورة واضحة في حالة:

- وجود وهج صادر من الشمس أو المصابيح الأمامية. فقد يعوق ذلك رؤية الأجسام. إذا لزم الأمر، ادفع اللسان لإيقاف تشغيل الشاشة.
- وجود أوساخ أو ثلوج أو حطام آخر يسد عدسات الكاميرا. نظف العدسة باستخدام قطعة قماش ناعمة مبللة، أو إذا كانت المركبة مجهزة بذلك، باستخدام غاسلة الكاميرا الخلفية. راجع ماسحة/غاسلة الزجاج الخلفي ٩٠.

تحذير ⚠

تتمتع مرآة الكاميرا الخلفية (RCM) بمنظر محدود. قد لا يتم رؤية مواضع الطريق والمركبات والأجسام الأخرى. لا تقد المركبة أو تركنها باستخدام هذه الكاميرا فقط. فقد تظهر الأجسام أقرب مما هي عليه بالفعل. افحص المرايا الخارجية أو انظر فوق كتفك عند تغيير الحارات المرورية أو الدمج. قد يؤدي عدم استخدام العناية المناسبة إلى الإصابة أو الوفاة أو تلف المركبة.

استكشاف الأخطاء وحلها

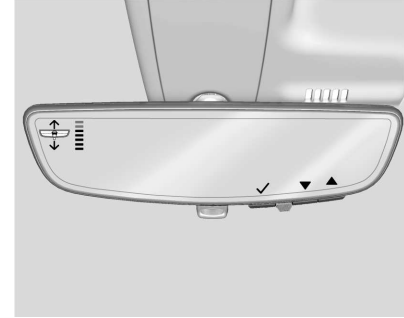
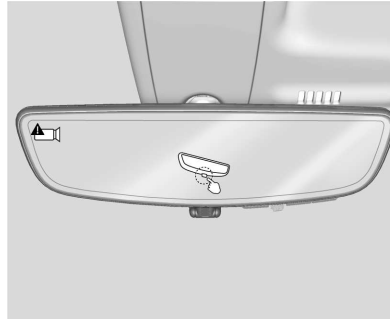

• الإمالة

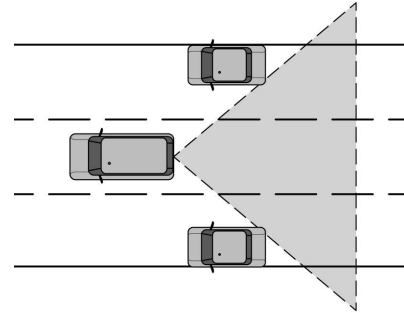

تحذير (يتبع)

أطفال في المقعد الخلفي، استخدم مفتاح قفل النافذة لمنع أي تشغيل للنوافذ. راجع المفاتيح ٥.



تعمل النوافذ الآلية عندما يكون الإشعال في وضع التشغيل، أو في ACC/ACCESSORY (ملحقات)، أو عند تنشيط طاقة الملحقات المحترجة (RAP). راجع طاقة الملحقات المختزنة (RAP) ٢٠٦.

باستخدام مفتاح النافذة، اضغط لفتح النافذة أو اسحب لإغلاقها.

قد يتم تعطيل النوافذ مؤقتًا في حالة تكرار استخدامها في فترات متقاربة.



تم تصميم الديناميكا الهوائية للمركبة لتحسين أداء اقتصاد الوقود. وقد يؤدي ذلك إلى صوت طنين عند فتح نافذة واحدة فقط. ولتقليل هذا الصوت، أفتح نافذة أخرى أو فتحة السقف، إن وجدت.

النوافذ الكهربائية

تحذير ⚠

ويمكن أن يصاب الأطفال بجروح خطيرة أو يتعرضوا للموت إذا علقوا في مسار النافذة وهي متغلق. لا تترك أبدا جهاز إرسال الدخول عن بُعد بدون مفتاح (RKE) في مركبة بها أطفال. عند وجود (يتبع)



- تم تلف تثبيت الكاميرا على السيارة و/أو تم تغيير موضع الكاميرا أو زاوية تثبيتها.

النوافذ

تحذير ⚠

لا تترك أبداً أي طفل أو كبير عاجز أو حيوان أليف داخل المركبة، خاصة مع بقاء النوافذ مغلقة في طقس دافئ أو حار. حيث يمكن أن يتعرضوا لحرارة مفرطة وبعانوا من إصابات مستديمة أو قد يتعرضون للموت بسبب ضربة شمس.



٣١ المفاتيح والأبواب والنوافذ

برمجة النوافذ الكهربائية

قد يكون من الضروري القيام بإجراء البرمجة في حالة فصل بطارية المركبة أو نفاذ شحنها. في حالة تعذر رفع النافذة بسرعة، قم ببرمجة كل نافذة إغلاق سريع:

١. أغلق كل الأبواب.
٢. قم بوضع مفتاح الإشعال على وضع التشغيل أو على ACC/ACCESSORY (ملحقات).
٣. افتح جزئيًا النافذة التي ستتم برمجتها. ثم قم بإغلاقها واستمر في سحب المفتاح لفترة وجيزة بعد أن تم إغلاق النافذة بشكل كامل.
٤. قم بفتح النافذة واستمر في الضغط على المفتاح لفترة وجيزة بعد أن تم فتح النافذة بشكل كامل.

تشغيل النوافذ الكهربائية

إذا توفرت هذه الميزة فإنها تتيح إمكانية فتح جميع النوافذ عن بُعد. إذا تم التمكين في تخصيص السيارة، اضغط مع الاستمرار على  من جهاز إرسال RKE. راجع إضفاء الطابع الشخصي على المركبة  ١١٦.

اضغط أو اسحب مفتاح النافذة لفترة وجيزة في نفس الاتجاه لإيقاف تلك الحركة السريعة للنافذة.

نظام عكس اتجاه النافذة تلقائيًا

سيتم عكس حركة الإغلاق السريع للنوافذ في حالة استشعار وجود أي جسم ضمن مجال إغلاق النافذة. قد تتسبب البرودة الشديدة أو الجليد في عكس حركة النافذة بشكل تلقائي. وستعمل النافذة بصورة طبيعية بعد إزالة العائق أو الحالة المسببة.

إلغاء نظام عكس الاتجاه تلقائيًا

⚠ تحذير



إذا كان وضع إلغاء نظام عكس الاتجاه تلقائيًا نشطًا، لن تعكس النافذة اتجاه حركتها تلقائيًا. قد تتعرض أنت أو غيرك لإصابات وقد تتعرض النافذة لأضرار. قبل استخدام إلغاء نظام عكس الاتجاه تلقائيًا، تأكد من عدم وجود أي شخص أو عائق في مسار النافذة.

عندما يكون المحرك في وضع التشغيل، يمكن إلغاء نظام عكس الاتجاه تلقائيًا عن طريق سحب وإمسك مفتاح النافذة إذا كانت هناك ظروف تمنعها من الإغلاق.

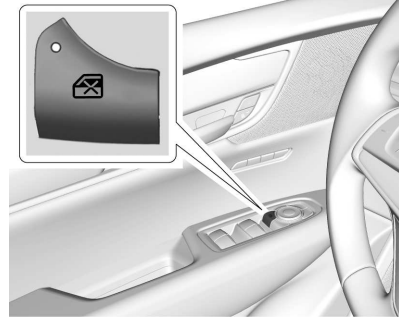
قفل النافذة



تقوم هذه الميزة بمنع عمل مفاتيح النوافذ الخلفية للركاب.

- اضغط على  لتشغيل ميزة قفل النوافذ الخلفية. يضيء مصباح المؤشر عند تشغيل هذه الميزة.
- اضغط  مرة أخرى لإيقاف التشغيل.

حركة النوافذ السريعة

يمكن فتح جميع النوافذ أو إغلاقها دون إمساك مفتاح النافذة. اضغط المفتاح إلى الأسفل بالكامل وحرره بسرعة لفتح النافذة بسرعة.

اسحب مفتاح النافذة للأعلى بالكامل وحرره بسرعة لإغلاق النافذة بسرعة.

واقبات الشمس

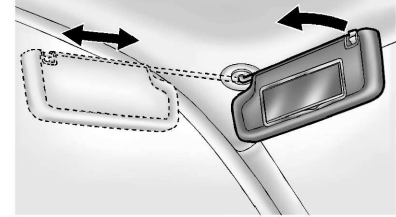

اجذب واقبي الشمس للأسفل لإعانة التوهج. افصل واقبي الشمس من الحامل الأوسط لتدويره على محور النافذة الجانبية، ولتمديدته على طول القصبب إذا توفرت هذه الميزة.

السقف

فتحة السقف

إذا كانت المركبة مزودة بذلك، يجب أن يكون الإشعال في وضع التشغيل أو في الإشعال ACC/ACCESSORY (ملحقات) أو يجب أن تكون طاقة الملحقات المحتجزة (RAP) في حالة تنشيط، ليتم تشغيل فتحة السقف. انظر أوضاع الإشعال ٢٠٣ و طاقة الملحقات المخزنة (RAP) ٢٠٦.

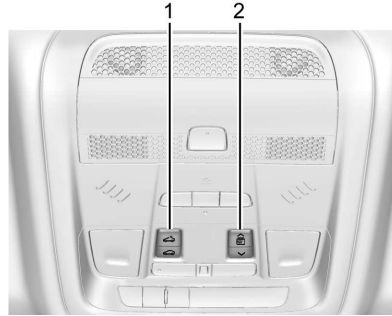

١. مفتاح فتحة السقف
٢. مفتاح المظلة

التشغيل السريع لفتحة السقف : اضغط

على **☞** (١) ثم حرره للتهوية. اضغط ثم حرر مرة أخرى للانتقال إلى وضع توقف الراحة المفتوح جزئيًا. اضغط ثم حرر مرة أخرى للفتح السريع حتى وضع الفتح الكامل. اضغط على الزر **☞** (١) وحرره في أي وقت لإيقاف الحركة. اضغط ثم حرر **☞** (١) للقفل السريع. اضغط **☞** (١) ثم حرر في أي وقت لإيقاف الحركة.

تشغيل فتحة السقف يدويًا : يمكن تغيير فتحة السقف إلى وضع التشغيل اليدوي من خلال الضغط مع الاستمرار على **☞** (١) أثناء الفتح. ستفتح فتحة السقف الآن طالما

ما زلت تضغط على **☞** (١).

اضغط **☞** (١) ثم حرر مرة أخرى للرجوع إلى وضع التشغيل السريع.

التشغيل السريع لواقبي الشمس الآلي :

اضغط **☞** (٢) ثم حرره للفتح السريع لواقبي الشمس. اضغط على الزر **☞** (٢) وحرره في أي وقت لإيقاف الحركة. اضغط **☞** (٢) ثم حرره للقفل السريع لواقبي الشمس. اضغط على الزر **☞** (٢) وحرره في أي وقت لإيقاف الحركة.

التشغيل اليدوي لواقبي الشمس الآلي :

يمكن تغيير واقبي الشمس إلى وضع التشغيل اليدوي من خلال الضغط مع الاستمرار على **☞** (٢) أثناء الفتح. ستفتح فتحة السقف الآن طالما ما زلت تضغط على **☞** (٢). اضغط **☞** (٢) ثم حرر مرة أخرى للرجوع إلى وضع التشغيل السريع.

سيتعذر فتح فتحة السقف أو إغلاقها في حالة حدوث عطل كهربائي في المركبة.

نظام عكس الاتجاه أوتوماتيكيًا

يتوفر النظام الأوتوماتيكي لعكس الاتجاه بكل من فتحة السقف وواقبي الشمس الآلي والذي ينشط فقط عند تشغيل أي منهما في وضع الإغلاق السريع.

٣٣ المفاتيح والأبواب والنوافذ

سد السقف باستخدام قطعة قماش نظيفة أو إسفنجة طرية مع الماء. لا تقم بإزالة الشحم عن فتحة السقف.

إذا كان هناك جسم ما في المسار أثناء الإغلاق السريع، سيقوم نظام عكس الاتجاه بكشف ذلك الجسم، والتوقف، وفتح فتحة السقف أو واقى الشمس بشكل جزئي.

إذا منع الصقيع أو ظروف أخرى عملية الإغلاق، قم بإلغاء الميزة عن طريق إغلاق فتحة السقف أو واقى الشمس الآلي في الوضع اليدوي. لإيقاف الحركة، قم بتحرير المفتاح.

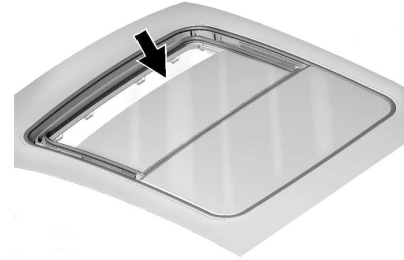

قد تتجمع الأتربة والنفائات على سداة فتحة السقف أو في مسارها. ويمكن أن يسبب ذلك مشكلة عند تشغيل فتحة السقف أو قد يسبب ضجيجًا. كما يمكن أيضًا أن يسد نظام تصريف المياه. افتح فتحة السقف بشكل دوري وقم بإزالة أي عوائق أو نفائات متبقية. امسح سداة فتحة السقف ومنطقة

المقاعد والمساند

مساند الرأس

٣٥ مساند الرأس

المقاعد الأمامية

٣٦ ضبط المقعد
٣٧ ضبط أسفل الظهر
٣٧ إمالة ظهور المقاعد
المقاعد المضبوطة من خلال
٣٨ الذاكرة
٤٠ تدفئة المقاعد الأمامية
وتهويتها

المقاعد الخلفية

٤٢ المقاعد الخلفية
٤٤ مسند ذراع المقعد الخلفي
٤٤ تدفئة المقاعد الخلفية

أحزمة الأمان

٤٤ أحزمة الأمان
كيفية وضع أحزمة أمان المقعد بشكل
٤٦ مناسب
٤٨ حزام الكتف - الحوض
استخدام حزام الأمان أثناء
٥٠ الحمل
٥١ فحص نظام الأمان
٥١ العناية بحزام الأمان
استبدال أجزاء نظام حزام الأمان بعد
٥١ حادث تصادم

نظام الوسائد الهوائية

٥٢ نظام الوسائد الهوائية
٥٣ أين توجد الوسائد الهوائية؟
متى ينبغي أن تنتفخ الوسادة
الهوائية؟
٥٤ ما الذي يجعل الوسادة الهوائية
تنتفخ؟
٥٥ كيف تقوم الوسائد الهوائية
بالتقييد؟
٥٥ ما الذي سوف تراه بعد انتفاخ
الوسادة الهوائية؟
٥٦ نظام استشعار الراكب
٥٧ صيانة المركبات المجهزة بوسائد
هوائية
٦٠ إضافة معدات إلى المركبة المجهزة
بوسائد هوائية
٦١ فحص نظام الوسائد الهوائية
٦١ استبدال أجزاء نظام الوسادة الهوائية
بعد وقوع حادث
٦٢

مقاعد الأطفال

٦٢ الأطفال الأكبر سناً
٦٤ الرضع والأطفال الأصغر سناً
٦٦ أنظمة تقييد الأطفال
أين يتم وضع نظام امان
الأطفال
٦٧ المثبتات والأشرطة السفلية للأطفال
(نظام LATCH)
٦٩ استبدال أجزاء نظام LATCH بعد
٧٤ حادث تصادم

٧٥ تثبيت مقاعد الأطفال (مع حزام الأمان
في المقعد الخلفي)
٧٦ تثبيت مقاعد الأطفال (مع حزام الأمان
في المقعد الأمامي)

٣٥ المقاعد والمساند

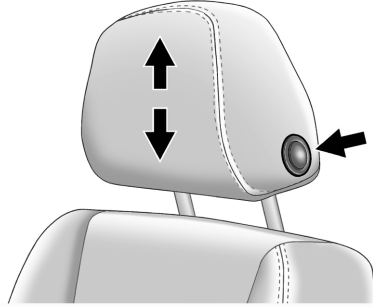

يمكن ضبط ارتفاع مسند رأس مقعد الطفل.
لخفض أو رفع مسند الرأس، اضغط على الزر
الموجود على جانب مسند الرأس، واسحب
مسند الرأس أو ادفعه لأسفل وحرر الزر.
اضغط على مسند الرأس واسحبه بعد تحرير
الزر للتحقق من قفله في مكانه.

مساند الرأس في المقعد الأمامي الطرقي
غير قابلة للإزالة.

المقاعد الخلفية

ضبط مسند الرأس الخلفي

تحتوي مقاعد المركبة الخلفية على مساند
رأس قابلة للضبط في مواضع الجلوس
الخارجية.



اضبط مسند الرأس بحيث يكون الجزء
العلوي من مسند الرأس في نفس مستوى
ارتفاع الجزء العلوي من رأس الراكب. ومن
شأن هذا الوضع أن يقلل من فرصة تعرض
الرقبة للإصابة في حالة وقوع حادث.

المقاعد الأمامية

تحتوي مقاعد المركبة الأمامية على مساند
رأس قابلة للضبط في أوضاع الجلوس
الخارجية.

مساند الرأس

تحتوي مقاعد المركبة الأمامية على مساند
رأس قابلة للضبط في أوضاع الجلوس
الخارجية.

تحذير ⚠

يؤدي عدم تركيب وضبط مساند الرأس
بشكل ملائم إلى وجود فرصة أكبر لتعرض
الركاب لإصابات الرقبة/العنق الشوكي
في حالة وقوع حادث. لذا، لا تقم بقيادة
المركبة ما لم يتم تركيب وضبط مساند
الرأس لكافة الركاب بشكل ملائم.

إذا كانت مركبتك مزودة بمساند رأس
خلفية تنطوي للأسفل، قم دائماً بإعادتها
إلى الوضع القائم بشكل كامل عندما
يكون الراكب جالساً في المقعد.

٣٦ المقاعد والمساند

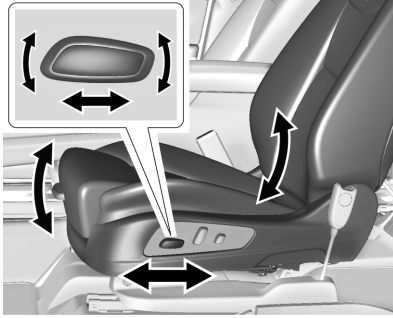

لضبط المقعد كهربائيًا:

- حرّك المقعد للأمام أو للخلف عن طريق زلق مفتاح التحكم للأمام أو للخلف.
- ارفع أو اخفض الجزء الأمامي من وسادة المقعد عن طريق تحريك الجزء الأمامي من مفتاح التحكم للأعلى أو للأسفل.
- ارفع أو اخفض المقعد بالكامل عن طريق تحريك الجزء الخلفي من مفتاح التحكم للأعلى أو للأسفل.

لضبط ظهر المقعد، راجع إمالة ظهور المقاعد ٣٧.

لضبط داعم الفترات القطنية (أسفل الظهر) ، راجع ضبط أسفل الظهر ٣٧.

إذا كنت تقوم بتركيب نظام تثبيت للأطفال في المقعد الخلفي، فراجع "تثبيت مقعد الأطفال المُصمَّم لنظام LATCH" في المثبتات والأشرطة السفلية للأطفال (نظام LATCH) ٦٩.

المقاعد الأمامية

ضبط المقعد

⚠ تحذير

قد تفقد السيطرة على المركبة إذا حاولت ضبط مقعد السائق أثناء قيادة المركبة. لا تقم بضبط مقعد السائق إلا أثناء عدم تحرك المركبة.

⚠ تحذير

ستعمل المقاعد الكهربائية حتى إذا كان مفتاح الإشعال في وضع الإطفاء. قد يقوم الأطفال بتشغيل المقاعد الكهربائية ويؤذون أنفسهم. لا تترك الأطفال لوحدهم في المركبة.

يمكن ضبط ارتفاع مسند رأس مقعد الطفل. اسحب مسند الرأس للأعلى لرفعه. حاول تحريك مسند رأس المقعد للتأكد من قفله في مكانه.

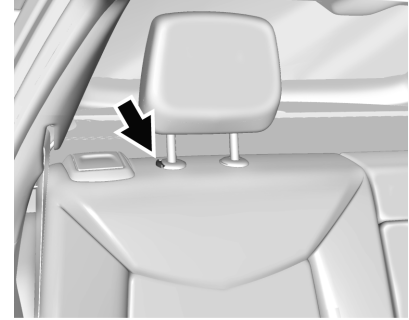

لخفض مسند الرأس، اضغط على الزر الموجود على الجزء العلوي من ظهر المقعد، وادفع مسند الرأس إلى أسفل. حاول تحريك مسند الرأس لأسفل بعد تحرير الزر للتحقق من قفله في مكانه.

اضبط دائما مسند الرأس بحيث يكون الجزء العلوي من مسند الرأس في نفس مستوى ارتفاع الجزء العلوي من رأس الراكب.

مساند الرأس الطرفية الخلفية غير قابلة للإزالة.

٣٧ المقاعد والمساند



لا تجلس وظهر المقعد في وضع مائل أثناء
تحرك المركبة.

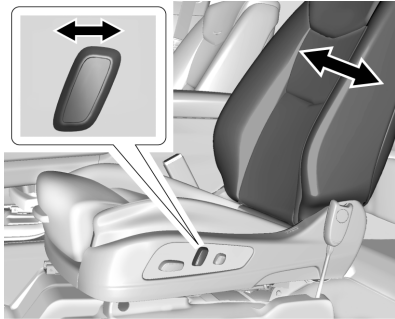

لضبط:

إمالة ظهور المقاعد

تحذير

الجلوس في وضع مائل أثناء تحرك
المركبة قد يشكل خطرًا. وحتى عند تثبيت
أحزمة الأمان بالإبزيم، فإنها لا تؤدي
وظيفتها.

يجب أن يكون حزام الكتف مواجهًا
لجسمك. بل إنه سيكون أمامك. فقد
تصطدم بالحزام في حالة وقوع اصطدام،
حيث ستعرض لإصابات في الرقبة أو
إصابات أخرى.

يمكنك رفع حزام الحجر فوق البطن. ومن
ثم ستتركز قوة الحزام على بطنك، دون
تركزها على عظام حوضك. ويمكن أن
يؤدي هذا الوضع إلى تعرضك لإصابات
داخلية جسيمة.

وللحصول على الحماية الملائمة أثناء
تحرك المركبة، يجب أن يكون ظهر
المقعد في وضع رأسي. لذلك اجلس جيدًا
في المقعد وارثد حزام الأمان
بشكل ملائم.

بعض المركبات مجهزة بخاصية تقوم بتفعيل
اهتزازات بمقعد السائق لمساعدة السائق
على تجنب التصادمات. راجع أنظمة مساعدة
السائق ٢٣١.

ضبط أسفل الظهر

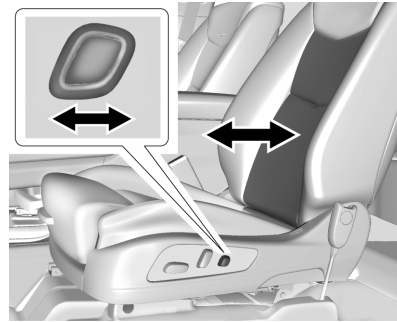

اضغط مع الاستمرار على عنصر التحكم
للأمام أو للخلف لزيادة أو لتقليل مستوى
الدعامة.



٣٨ المقاعد والمساند

- أمّل القسم العلوي من مفتاح التحكم للخلف للإمالة.
- أمّل القسم العلوي من مفتاح التحكم للأمام للرفع.

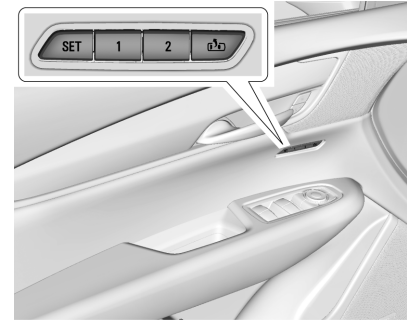
المقاعد المضبوطة من خلال الذاكرة



إذا كانت المركبة مجهزة بها، تتبع ذاكرة المقاعد لاثنتين من السائقين بحفظ واستدعاء مواضع المقعد المختلفة الخاصة بهما لقيادة المركبة وموضع خروج مشترك للخروج من المركبة. ويمكن أيضاً حفظ مزايا مواضع أخرى، مثل المرايا الكهربائية وعجلة القيادة الكهربائية، إذا توفرت هذه الميزات. ترتبط ذاكرة المواضع بجهاز الإرسال RKE 1 أو 2 لاستعادة الذاكرة تلقائياً.

قبل الحفظ، اضبط جميع مزايا ذاكرة المواضع المتوفرة. شغل المركبة ثم اضغط على زر SET (ضبط) وحرره؛ سينطلق صوت صفارة. ثم اضغط فوراً مع الاستمرار على الزر 1 أو 2 أو  (الخروج) إلى أن يصدر صوت صافرتين تحذيريتين. لتذكّر هذه المواضع يدوياً، اضغط مع الاستمرار على 1 أو 2 أو  حتى يتم الوصول إلى الموضع الذي تم حفظه. اتبع التعليمات الواردة أسفل العنوان "حفظ المواضع في الذاكرة".

تتعرف المركبة على رقم جهاز الإرسال RKE للسائق الحالي (1-8). راجع Remote Keyless Entry (RKE) System Operation (عمليات نظام الدخول بدون مفتاح)  ٦. يمكن استخدام فقط جهاز الإرسال RKE 1 أو 2 لاستعادة الذاكرة تلقائياً. قد يتم عرض رسالة ترحيب مركز معلومات السائق (DIC) تشير إلى رقم جهاز الإرسال لدورات الإشعال الأولى بعد تغيير جهاز الإرسال. من أجل عمل ميزة Seat Entry Memory (ذاكرة الدخول إلى المقعد) بشكل صحيح، احفظ المواضع على زر الذاكرة (1 أو 2) بحيث يتطابق مع رقم جهاز الإرسال الدخول عن بُعد بدون مفتاح "RKE" المعروف في رسالة ترحيب مركز معلومات السائق (DIC). احمل جهاز الإرسال RKE المرتبط عند دخول المركبة.

إعدادات التخصيص للسيارة

- لبدء الحركة باستخدام ميزة Seat Entry Memory (ذاكرة الدخول إلى المقعد) عند بدء تشغيل السيارة، حدد قائمة الإعدادات، ثم السيارة، ثم موضع الجلوس، ثم ذاكرة الدخول إلى المقعد. حدد تشغيل أو إطفاء. انظر العنوان Seat Entry Memory "ذاكرة الدخول إلى المقعد" الذي سيرد لاحقاً في هذا القسم.
- لبدء حركة ميزة Seat Exit Memory (ذاكرة الخروج من المقعد) عندما يتم إيقاف تشغيل المركبة وفتح باب السائق، أو عندما يتم إيقاف تشغيل المركبة مع كون باب السائق مفتوحاً بالفعل، حدد قائمة Settings (الإعدادات)، ثم Vehicle (السيارة)، ثم Seating Position (موضع الجلوس)، ومن ثم Seat Exit Memory (ذاكرة الخروج من المقعد). حدد تشغيل أو إطفاء. انظر العنوان Seat Exit Memory "ذاكرة الخروج من المقعد" الذي سيرد لاحقاً في هذا القسم.
- راجع إطفاء الطابع الشخصي على المركبة  ١١٦ للحصول على مزيد من المعلومات عن الإعدادات.

تحديد رقم السائق

لتحديد رقم السائق:

١. حرك جهاز إرسال الدخول عن بُعد بدون مفتاح RKE بعيداً عن المركبة.

٣٩ المقاعد والمساند

لإيقاف إجراء استدعاء الذاكرة يدويًا، حرر الزر 1 أو 2 أو **SET** أو اضغط على أي من عناصر التشغيل التالية:

- المقعد الآلي
- ضبط الذاكرة
- المرأة الكهربائية، مع تحديد مرآة جانب السائق أو الراكب
- عجلة القيادة الكهربائية، إذا توفرت هذه الميزة

قد يتم بدء حركة استدعاء الذاكرة اليدوية لأزرار 1 أو 2 أو **SET** وإكمالها إلى وضع الذاكرة المحفوظة إذا كانت المركبة في وضع P (الركن) أو خارجه.

Seat Entry Memory (ذاكرة الدخول إلى المقعد)

تتعرف المركبة على رقم جهاز الإرسال RKE للسائق الحالي (1-8). راجع Remote Keyless Entry (RKE) System Operation (عمليات نظام الدخول بدون مفتاح) ٦. إذا كان جهاز إرسال الدخول عن بُعد بدون مفتاح RKE هو 1 أو 2، وتم تمكين ميزة Seat Entry Memory (ذاكرة الدخول إلى المقعد) في تخصيص المركبة، يتم تلقائيًا استدعاء المقاعد التي تم حفظها إلى نفس رقم زر الذاكرة 1 أو 2 عند تشغيل المركبة، أو عند تحويل الإشعال من إيقاف التشغيل إلى ACC/ACCESSORY

٤. قم على الفور بالضغط مع الاستمرار على زر الذاكرة 1 أو 2 بحيث يتطابق مع رسالة ترحيب مركز معلومات السائق (DIC) المذكورة أعلاه حتى ينطلق صوت صفيرين.

إذا مر الكثير من الوقت بين تحرير SET (ضبط) وضغط 1، لن يتم حفظ ذاكرة الموضوع ولن تسمع صوت صفيرين. كرر الخطوات 3 و 4.

1 أو 2 يتوافق مع رقم السائق. انظر العنوان "تحديد رقم السائق" الوارد مسبقًا في هذا القسم.

٥. كرر الخطوات 1-٤ لسائق ثانٍ باستخدام 1 أو 2.

لحفظ الموضوع الخاص بـ **SET** وميزات Seat Exit Memory (ذاكرة الخروج من المقعد)، كرر الخطوات 1-٤ باستخدام **SET**. يعمل ذلك على حفظ موضع الخروج من المركبة.

احفظ مواضع الذاكرة المفضلة على 1 و 2 إذا كنت أنت القائد الوحيد للسيارة.

استدعاء أوضاع الذاكرة يدويًا

اضغط مع الاستمرار على 1 أو 2 أو **SET** لاستدعاء المواضع المحفوظة مسبقًا في الذاكرة إذا كنت السائق رقم 1 أو 2 المحدد في رسالة الترحيب بشاشة معلومات السائق.

٢. ابدأ تشغيل المركبة باستخدام مفتاح آخر أو جهاز إرسال الدخول عن بُعد بدون مفتاح RKE. ينبغي أن تعرض شاشة معلومات السائق رقم السائق لجهاز إرسال الدخول عن بُعد بدون مفتاح RKE الآخر. اوقف تشغيل المركبة وأزل المفتاح أو جهاز إرسال الدخول عن بُعد بدون مفتاح RKE من المركبة.

٣. ابدأ تشغيل المركبة بالمفتاح الأولي أو جهاز الإرسال RKE. ينبغي أن تعرض شاشة معلومات السائق رقم السائق لجهاز إرسال الدخول عن بُعد بدون مفتاح RKE الخاص بك.

حفظ ذاكرة المواضيع

اقرأ هذه التعليمات بالكامل قبل حفظ ذاكرة المواضيع.

لحفظ مواضع القيادة المفضلة 1 و 2:

١. أدر المركبة إلى وضع التشغيل أو وضع ACC/ACCESSORY (الملحقات).

قد تشير رسالة ترحيب التي تظهر بمركز معلومات السائق إلى السائق رقم 1 أو 2.

٢. اضبط كل مزايا الذاكرة المتاحة لموضع القيادة المرغوب.

٣. اضغط SET (ضبط) وحرره. سوف ينطلق صوت صفير.

٤٠ المقاعد والمساند

(الملحقات). لن تقدم أجهزة الإرسال RKE الدخول عن بُعد بدون مفتاح 3-8 أي عمليات استعادة تلقائية للذاكرة.

لتشغيل ميزة Seat Entry Memory "ذاكرة الدخول إلى المقعد" أو إيقاف تشغيلها، انظر "إعدادات تخصيص المركبة" الواردة سابقاً في هذا القسم وإضفاء الطابع الشخصي على المركبة ١١٦.

يلزم أن يكون ذراع تغيير السرعة في الوضع P (الركن) لبدء تشغيل ميزة Seat Entry Memory "ذاكرة الدخول إلى المقعد". ستكتمل ميزة استدعاء Seat Entry Memory (ذاكرة الدخول إلى المقعد) إذا تم نقل وضع المركبة من P (ركن) قبل الوصول إلى موضع الذاكرة المحفوظ.

لإيقاف ميزة استدعاء Seat Entry Memory (ذاكرة الدخول إلى المقعد)، أوقف تشغيل المركبة أو اضغط على أي عنصر تحكم من العناصر التالية:

- المقعد الآلي
- SET (ضبط) الذاكرة، 1، 2، أو ٣
- المرأة الكهربائية، مع تحديد مرآة جانب السائق أو الراكب
- عجلة القيادة الكهربائية، إذا توفرت هذه الميزة

إذا لم يتم استدعاء الذاكرة المحفوظة لموضع مقعد تلقائياً أو تم الاستدعاء لموضع خاطئ، قد لا يتطابق رقم جهاز الإرسال RKE للسائق (1 أو 2) مع رقم زر الذاكرة التي تم حفظ المواضع عليها. حاول تخزين الموضع إلى زر الذاكرة الآخر أو المحاولة مع جهاز الإرسال RKE الآخر.

Seat Exit Memory "ذاكرة الخروج من المقعد"

لا ترتبط ميزة Seat Exit Memory ذاكرة الخروج من المقعد" بجهاز الإرسال RKE. يُستخدم الموضع المحفوظ لـ ٣ لجميع السائقين. لتشغيل ميزة Seat Exit Memory "ذاكرة الخروج من المقعد" أو إيقاف تشغيلها، انظر "إعدادات تخصيص السيارة" الواردة سابقاً في هذا القسم وإضفاء الطابع الشخصي على المركبة ١١٦.

إذا تم التشغيل، يتم تلقائياً استدعاء الموضع الذي تم حفظه إلى ٣ عندما يحدث أحد الأمور التالية:

- تم إيقاف تشغيل المركبة وتم فتح باب السائق خلال وقت قصير.
- تم إيقاف تشغيل المركبة بينما باب السائق مفتوح.

لوقف ميزة Seat Exit Memory "ذاكرة الخروج من المقعد"، اضغط على أي عنصر تحكم بالذاكرة من العناصر التالية:

- المقعد الآلي

- SET (ضبط) الذاكرة، 1، 2، أو ٣
- المرأة الكهربائية، مع تحديد مرآة جانب السائق أو الراكب
- عجلة القيادة الكهربائية، إذا توفرت هذه الميزة

العوائق

وقد يتوقف الاستدعاء في حالة وجود ما يعوق مقعد السائق أثناء استدعاء وضع من الذاكرة. ثم بإزالة العائق وحاول الاستدعاء مرة أخرى. وفي حالة استمرار عدم استدعاء الوضع من الذاكرة، فارجع إلى الوكيل.

تدفئة المقاعد الأمامية وتهويتها

⚠ تحذير

إذا لم يتم الإحساس بتغيّر درجة الحرارة أو الألم في الجلد، قد يتسبب سخان المقعد في حدوث حروق. للتقليل من خطر الإصابة بحروق، يجب توقي الحذر عند استخدام سخان المقعد، وخاصة عند الاستخدام لفترات طويلة. لا تضع على المقعد أي شيء يعزل الحرارة، مثل البطانية أو الوسادة أو الغطاء أو أي شيء مشابه. فقد يسبب ذلك فرط ارتفاع حرارة سخان المقعد. وقد يسبب فرط ارتفاع درجة حرارة سخان المقعد بحروق أو قد يضرّ بالمقعد.

٤١ المقاعد والمساند

أو التهوية التلقائية على هذا المقعد. يمكن برمجة ميزة تدفئة أو تهوية المقاعد تلقائيًا على التمكين دوماً عند تشغيل المركبة. إذا كانت المركبة مزودة بنظام تدفئة عجلة القيادة، فإن التنشيط التلقائي لتدفئة عجلة القيادة سينبع التنشيط التلقائي لتدفئة المقاعد، وسيستبع مؤشر تدفئة عجلة القيادة حالة حرارة عجلة القيادة.

راجع إضفاء الطابع الشخصي على المركبة ⇨
١١٦.

تدفئة وتهوية المقاعد عند بدء التشغيل عن بُعد

إذا كانت متوفرة، ستعمل تدفئة المقاعد تلقائيًا أثناء البدء عن بُعد إذا كان الجو باردًا في الخارج وستعمل تهوية المقاعد تلقائيًا إذا كان الجو حارًا في الخارج. إذا كانت متوفرة، ستعمل تدفئة عجلة القيادة تلقائيًا أثناء بدء التشغيل عن بُعد إذا كان الجو باردًا في الخارج. قد لا تظهر مؤشرات نظام تدفئة وتهوية المقاعد ومؤشر نظام تدفئة عجلة القيادة في أثناء هذه العملية.

يتم إلغاء تدفئة وتهوية المقاعد وتدفئة عجلة القيادة عند بدء تشغيل المركبة. يمكن تحديد هذه الميزات يدويًا بعد تشغيل المحرك.

قد ينخفض أداء درجة الحرارة في المقعد غير المشغول. وهذا يعد أمرًا طبيعيًا.

لأقل وضع ضبط. إذا كانت تدفئة المقاعد الأمامية على الوضع الأعلى، فقد يقل المستوى أوتوماتيكياً بعد حوالي ٣٠ دقيقة.

عندما تكون هذه الخاصية متوقفة، تكون رموز تدفئة وتهوية المقاعد بالأزرار بيضاء اللون. يحتوي المقعد المعد للتهوية على مروحة تسحب وتدفع الهواء من خلال المقعد. لا يتم تبريد الهواء. عند تشغيل تدفئة أحد المقاعد، يتحول الرمز للون الأحمر. عند تشغيل تهوية أحد المقاعد، يتحول الرمز للون الأزرق.

قد يحتاج مقعد الراكب إلى تدفئة أطول.



تدفئة المقاعد وتهويتها أوتوماتيكياً



إذا تم تجهيز المركبة بميزة تدفئة المقاعد الأوتوماتيكية أو تهوية المقاعد، وكان المحرك في وضع التشغيل، فإن هذه الميزة ستقوم تلقائيًا بتنشيط تدفئة المقاعد أو تهويتها حسب المستوى المطلوب لدرجة الحرارة الداخلية للمركبة.

سيتم الإشارة إلى مستوى تدفئة المقعد النشط سواء أكان مرتفعًا أم متوسطًا أم منخفضًا أو في وضع إيقاف التشغيل وكذلك إلى مستوى تهوية المقاعد بواسطة أزرار تدفئة وتهوية المقعد اليدوية في الرف الأوسط. استخدم أزرار تدفئة وتهوية المقعد اليدوية في الرف الأوسط لإيقاف تشغيل تدفئة أو تهوية المقعد تلقائيًا. إذا كان مقعد الراكب فارغًا فلن تنشط ميزة تدفئة المقاعد



توجد الأزرار، إذا كانت المركبة مجهزة بها، بجوار عناصر التحكم بالمناخ على الرف الأوسط. للتشغيل، يجب أن يكون المحرك دائرة.

اضغط على  أو  لتدفئة وسادة مقعد السائق أو الراكب.

اضغط على  أو  لتهوية مقعد السائق أو الراكب.

إضبط على الزر مرة واحدة للحصول على أعلى درجات الضبط. مع كل ضغطة على الزر، سيغير المقعد إلى درجة الضبط المنخفضة التالية، ثم إلى درجة ضبط الإغلاق. مصابيح المؤشرات الموجودة بجانب الأزرار تبين ثلاثة من أوضاع الضبط الأعلى وواحدة

٤٢ المقاعد والمساند

لن يتم تشغيل تدفئة المقاعد أو تهويتها عند بدء التشغيل عن بُعد إلا إذا كانتا ممكنتين في قائمة إضفاء الطابع الشخصي على المركبة. راجع بدء تشغيل المركبة عن بعد ١١ وإضفاء الطابع الشخصي على المركبة ١١٦.

المقاعد الخلفية

المقاعد الخلفية

مذكر المقعد الخلفي

تظهر الرسالة REAR SEAT REMINDER (مذكر المقعد الخلفي، انظر في المقعد الخلفي) إذا توفرت، في ظروف معينة للإشارة إلى احتمال نسيان عنصر أو راكب في المقعد الخلفي. تحقق قبل مغادرة السيارة.

تنشط هذه الميزة عند فتح باب مقاعد الصف الثاني أثناء تشغيل السيارة أو بعد مرور مدة تصل إلى ١٠ دقائق قبل تشغيل السيارة. سيتوفر تنبيه عند إيقاف تشغيل السيارة. لا يكتشف الإنذار الأجسام مباشرة في المقعد الخلفي؛ ولكن في ظروف معينة يكتشف عملية فتح الباب الخلفي وإغلاقه، مما يشير إلى احتمال وجود شيء ما في المقعد الخلفي.

تنشط الميزة فقط مرة عند تشغيل السيارة وإيقاف تشغيلها، وتتطلب إعادة التشغيل عن طريق فتح وإغلاق أبواب صف المقاعد الثاني. قد يكون هناك إنذار حتى في حالة عدم وجود أي شيء في المقعد الخلفي؛ على سبيل المثال، في حالة دخول طفل للسيارة خلال الباب الخلفي ومغادرته للسيارة دون إيقاف تشغيل السيارة.

يمكن تشغيل الميزة أو إيقاف تشغيلها. راجع إضفاء الطابع الشخصي على المركبة ١١٦.

ضبط المقعد الخلفي

يمكن تحريك مقاعد الصف الثاني للأمام قليلاً لتوفير مزيد من المساحة.

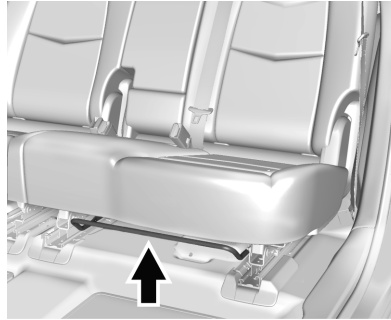

لضبط وضع المقعد، ارفع الذراع أسفل وسادة المقعد ثم حرك المقعد للأمام أو الخلف.

إمالة ظهور المقاعد

لإمالة ظهر المقعد:

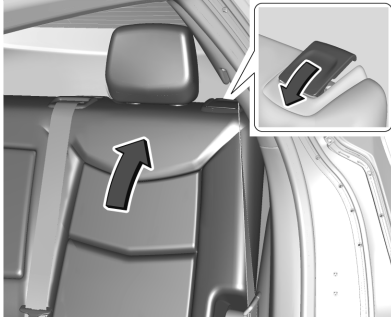

١. اسحب مقبض إمالة ظهر المقعد.
٢. حرك ظهر المقعد إلى الوضع المطلوب، ثم حرر المقبض لقفل ظهر المقعد في مكانه.
٣. ادفع ظهر المقعد واسحبه للتحقق من قفله.

٤٣ المقاعد والمساند

تحذير (يتبع)

الجالس على هذا المقعد للإصابة. لذا، قم دوماً بدفع وسحب ظهور المقاعد للتحقق من قفلها.

تحذير ⚠

إن حزام الأمان المستخدم بطريقة غير ملائمة أو غير المشدود بشكل جيد أو الملتوي سوف لن يوفر الحماية المطلوبة عند وقوع اصطدام. وقد يتعرض الشخص المرتدي للحزام لإصابة جسيمة. بعد رفع ظهر المقعد الخلفي، تأكد دائماً من أن أحزمة الأمان مشدودة بشكل جيد ومثبتة وغير ملتوية.

لرفع مسند الظهر:

١. ارفع مسند الظهر للأعلى، ثم ادفعه للخلف لتثبيتته في مكانه.
 ٢. ادفع واسحب أعلى ظهر المقعد للتأكد من قفله في الوضع.
 ٣. كرر الخطوات لرفع مسند الظهر الآخر، عند الضرورة.
- ينبغي الاحتفاظ بالمقعد في وضع رأسي مع قفله عند عدم استخدامه.

٢. أطو ظهر المقعد للأمام.

كرر الخطوات لطبي مسند الظهر الآخر، إذا رغبت في ذلك.

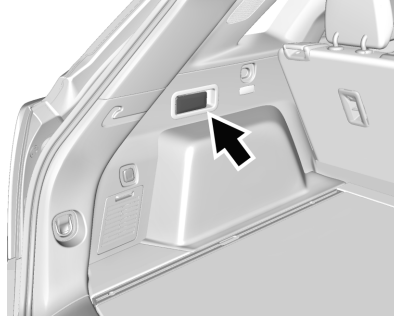

جانب السائق، جانب الراكب المائل

يمكن طبي ظهور المقاعد الخلفية للأمام من خلال سحب الذراع في أي جهة من منطقة الحمولة الخلفية.

رفع ظهر المقعد

تحذير ⚠

في حالة عدم قفل أي من ظهور المقاعد، فيمكن أن يتحرك ظهر المقعد للأمام في حالة التوقف المفاجئ أو وقوع اصطدام. وقد يتسبب هذا في تعرض الشخص

(يتبع)

طبي ظهر المقعد

يمكن طبي أيًا من جانبي ظهر المقعد للحصول على مساحة شحن أكبر. لا تطو ظهر المقعد إلا أثناء عدم تحرك المركبة.

تنبيه

يمكن أن يتسبب طبي المقعد الخلفي مع استمرار ربط أحزمة الأمان في إتلاف المقعد أو أحزمة الأمان. ومن ثم، قم دوماً بفك أحزمة الأمان وإعادتها إلى وضع التخزين الطبيعي لها قبل طبي أي مقعد خلفي.

لطي ظهر المقعد:

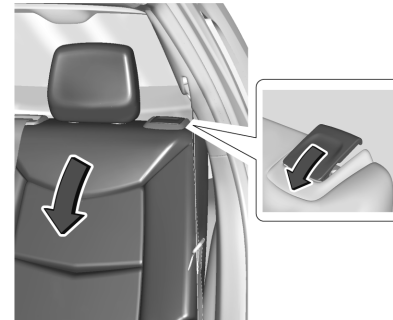

١. اسحب المقبض أعلى مسند الظهر لتحرير قفله.

في السيارات المزودة بعنصر تشغيل للمناخ الخلفي، تضب هذه الميزة في أعلى إعداد. مع كل ضغطة على الزر، يتغير المقعد المدفأ إلى درجة الضبط المنخفضة التالية، ثم إلى درجة ضبط الإغلاق. تشير الأضواء الثلاث إلى أعلى درجات الضبط، ويشير ضوء واحد إلى أقل درجات الضبط. إذا كانت تدفئة المقاعد على الوضع الأعلى، فقد يقل المستوى أوتوماتيكياً بعد حوالي ٣٠ دقيقة.

أحزمة الأمان



يصف هذا القسم كيفية استخدام أحزمة الأمان بشكل صحيح، وبعض الأشياء التي يجب أن لا تفعلها.

⚠ تحذير

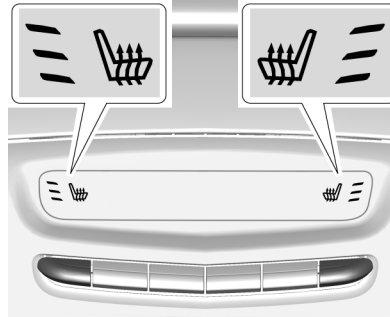
لا تسمح بركوب أي شخص للمركبة في مكان يتعذر فيه ربط حزام الأمان بشكل ملائم. عند وقع حادث، وفي حال لم تربط أنت أو (أحد) الركاب أحزمة الأمان، فيمكن أن تكون الإصابات أسوأ بكثير عما إذا تم ارتداؤها. يمكن أن تتعرض للإصابات الخطيرة أو للوفاة عن طريق الارتطام بالأشياء الموجودة داخل المركبة. أو عن طريق اندفاعك إلى خارج المركبة. أيضاً، يمكن لكل من لم يربط حزام الأمان أن يرتطم بالركاب الآخرين في المركبة. (تبع)



إذا كانت المركبة مجهزة بذلك، فستجد الأزرار في مؤخرة الكونسول المركزي.

عندما يكون المحرك يعمل، اضغط  أو  لتدفئة وسادة المقعد الجانبي الأيمن أو الأيسر. في السيارات غير المزودة بعناصر تشغيل للمناخ، يضيء ضوء مؤشر على الزر للدلالة على تشغيل تدفئة المقعد. في السيارات المزودة بعناصر تشغيل للمناخ الخلفي يظهر مؤشر على عنصر تشغيل المناخ للدلالة على تشغيل هذه الميزة.

في السيارات غير المزودة بعناصر تشغيل نظام التحكم في المناخ والمزودة بميزة تدفئة المقاعد الخلفية، اضغط الزر مرة أخرى لإيقاف تشغيل هذه الميزة. سينطفئ المصباح في الزر.

مسند ذراع المقعد الخلفي

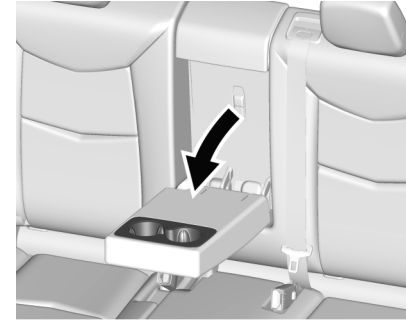

يشتمل المقعد الخلفي على مسند للذراع في منتصف مسند الظهر. أخفض مسند الذراع للوصول إلى حوامل الأقداح.

لطي مسند الذراع، ارفعه للأعلى، ثم ادفعه للخلف إلى أن يوازي مسند الظهر.

تدفئة المقاعد الخلفية

⚠ تحذير

إذا لم يتم الإحساس بتغيّر درجة الحرارة أو الألم في الجلد، قد يتسبب سخان المقعد في حدوث حروق. راجع التحذير الوارد أسفل تدفئة المقاعد الأمامية وتهويتها ٤٠.

٤٥ المقاعد والمساند

أسئلة وإجابات حول أحزمة الأمان

سؤال:

هل سألتعرض للانحسار في المركبة بعد وقوع حادث إذا كنت ارتدي حزام أمان؟

ءغاب:

من الممكن أن تتعرض للانحسار - سواء أكنت ترتدي حزام الأمان أم لا. ولكن فرصة عدم فقدك للوعي أثناء وقوع أي حادث أو بعده بحيث يمكنك فك حزام الأمان والخروج من المركبة تكون أكبر بكثير إذا كنت مرتدياً حزام الأمان.

سؤال:

إذا كانت سيارتي مجهزة بوسائد هوائية، فلماذا يتعين علي ارتداء أحزمة الأمان؟

ءغاب:

الوسائد الهوائية هي أنظمة تكملية فقط. وهي تعمل مع أحزمة الأمان - وليس بدلا عنها. وسواء أكانت الوسائد الهوائية متوفرة أم لا، فلا يزال يجب على كافة الركاب ربط أحزمة الأمان للحصول على أقصى حماية.

كذلك، يشترط القانون تقريبا في جميع المناطق ربط أحزمة الأمان.

سبب عمل أحزمة الأمان

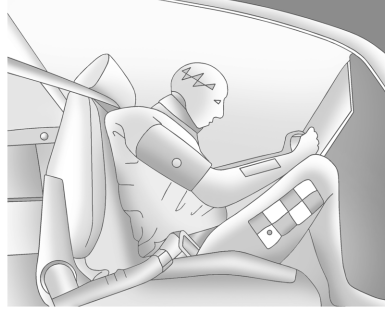

عند الركوب في المركبة، تتحرك بالسرعة نفسها التي تتحرك بها المركبة. وإذا توقفت المركبة فجأة، فستواصل أنت تحركك حتى يوقفك شيء ما. ويمكن أن يكون ذلك الشيء إما الزجاج الأمامي أو لوحة أجهزة القياسات أو أحزمة الأمان!

عند ربط حزام الأمان، تتباطأ سرعة المركبة وسرعتك في أن واحد. ويصبح أمامك وقت أطول للتوقف لأنك تتوقف على مسافة أبعد، وذلك إذا ما تم ربطه بصورة سليمة؛ ولذا تقوم عظامك الأقوى بامتصاص القوة من أحزمة الأمان. وهذا هو سبب الأمان الذي توفره أحزمة الأمان.

تحذير (تابع)

ويشكل الركوب في منطقة الحمولة أو داخل أو خارج المركبة خطراً بالغا. لأن الأشخاص الذين يركبون في هذه المناطق من المحتمل أن يكونوا أكثر عرضة للإصابات أو الوفاة في حالة وقوع أي حادث اصطدام. لذا، لا تسمح للأشخاص بالدخول إلى أي مكان في مركبتك غير مزود بمقاعد وأحزمة أمان. لذا، قم دوماً بربط حزام الأمان وتحقق أيضاً من ربط من يركبون معك لأحزمة الأمان الخاصة بهم بشكل ملائم.

تم تجهيز هذه المركبة بمؤشرات تعمل للتذكير بضرورة ربط أحزمة الأمان. راجع التذكيرات بحزام الأمان ١٠٠.

كيفية وضع أحزمة أمان المقعد بشكل مناسب

اتبع هذه القواعد لحماية جميع الأشخاص. توجد أمورًا إضافية يلزم معرفتها عن أحزمة الأمان والأطفال، بما في ذلك الأطفال الصغار والرضع. إذا كان سيركب المركبة طفل، فراجع الأطفال الأكبر سنًا ٦٢ أو الرضع والأطفال الأصغر سنًا ٦٤. قم بمراجعة واتباع القواعد المتعلقة بالأطفال بالإضافة إلى القواعد التالية.

ويمثل قيام كافة الركاب بربط أحزمة الأمان أهمية قصوى. وتُظهر الإحصائيات أن الأشخاص الذين لا يرتدون أحزمة الأمان يتعرضون للإصابة في الحوادث بصورة أكبر من الأشخاص الذين يرتدون أحزمة الأمان. هناك أشياء مهمة يتعين عليك معرفتها حول ربط حزام الأمان بشكل صحيح.

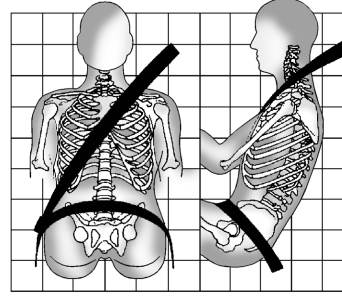

- اجلس في وضع مستقيم وحافظ دومًا على بقاء قدميك على أرضية المركبة أمامك (إن أمكن ذلك).
- استخدم دومًا الإبزيم الصحيح المناسب لوضعية الجلوس الخاص بك.
- ينبغي ارتداء جزء الحجر من الحزام في وضع منخفض مع إحكام ربطه على الوركين، بحيث يلامس الفخذين قليلًا. حيث يؤدي هذا الوضع في أي حادث إلى تركيز قوة الإصطدام على عظام الحوض القوية، كما أن انزلاقك أسفل حزام الحوض سيكون أقل احتمالًا. وفي حالة انزلاقك أسفل حزام الحوض، فمن المحتمل أن يضغط الحزام بقوة على بطنك. وقد يتسبب هذا في تعرضك لإصابات خطيرة أو مميتة.

- يجب تمرير حزام الكتف فوق الكتف وعبر الصدر. لأن هذه الأجزاء من الجسم تتمتع بقدرتها كبيرة على تحمل قوة شد الحزام أثناء الحوادث. ويتم فصل حزام الكتف في حالة حدوث توقف مفاجئ أو اصطدام.

تحذير

يمكن أن تتعرض للإصابات الخطيرة أو حتى للوفاة في حال عدم ربط حزام الأمان بشكل صحيح.

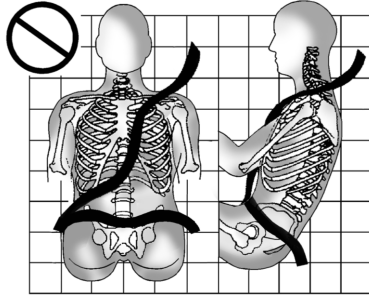

٤٧ المقاعد والمساند

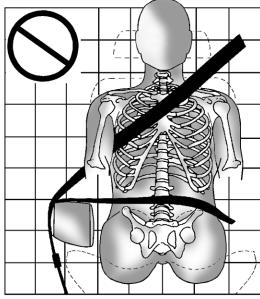

إياك أن تلف حزام الحجر أو الكتف على مسند الذراع.

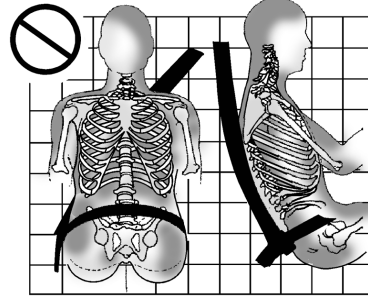

إياك أن تربط حزام الكتف تحت الذراعين أو وراء ظهرك.

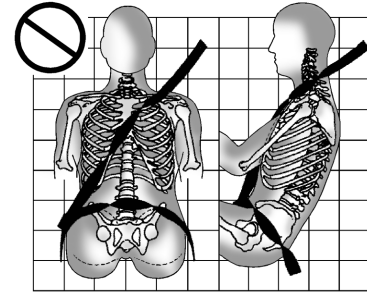

إياك أن تترك حزام الحجر أو الكتف مرتخياً أو ملتويًا.

⚠ تحذير

يمكن أن ينحصر حزام الأمان في حالة توجيهه أسفل إطار من البلاستيك على المقعد، مثل الإطار الموجود حول مقبض طي ظهر المقعد الخلفي أو الوسادة الهوائية الجانبية. وفي حالة وقوع حادث، قد لا تتمكن أحزمة الأمان المحصورة من توفير الحماية الملائمة. تجنب تمامًا توجيه أحزمة الأمان أسفل قطع الإطار البلاستيكية.

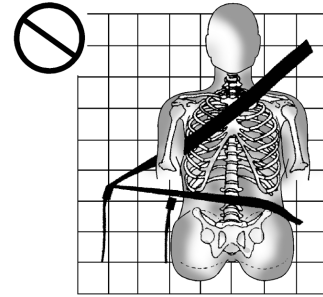

استخدم دومًا الإبزيم الصحيح المناسب لوضعية الجلوس الخاص بك.

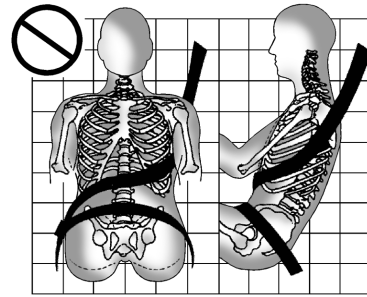

حزام الكتف - الحضان

تحتوي كافة أماكن الجلوس في المركبة على حزام كتف - حاضن.

وتوضح التعليمات التالية كيفية ارتداء حزام الكتف - الحضان بشكل ملائم.

١. اضبط المقعد، إذا كان المقعد قابلاً للضبط، بحيث يمكنك الجلوس بشكل مستقيم، ولتعرف على كيفية القيام بذلك، راجع "المقاعد" في الفهرس.

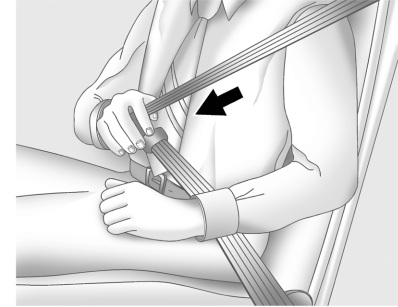

٢. ارفع لوحة المزلاج واسحب الحزام على جسمك، ولا تسمح بالتفاف الحزام.

قد يتعرض حزام الكتف - الحضان للقفل إذا قمت بسحب الحزام على جسمك بسرعة كبيرة. وفي حالة حدوث هذا،

اترك الحزام حتى يعود قليلاً لفتح القفل الخاص به. وبعد ذلك، اسحب الحزام على جسمك بشكل أكثر بطئاً.

إذا تم سحب جزء الكتف من حزام الراكب حتى نهايته، فقد يتم تعشيق قفل تثبيت الأطفال. راجع أنظمة تقييد الأطفال ٦٦. وفي حالة وقوع ذلك، اترك الحزام حتى يعود بشكل كامل وأبدأ عملية ربط الحزام مرة أخرى. إذا ظلت ميزة القفل معشقة بعد ترك الحزام يعود إلى وضع التخزين على المقعد، فقم بتحريك المقعد إلى الخلف أو أعد ظهر المقعد حتى يتم تحرير قفل حزام الكتف.

قد يؤثر تعشيق خاصية قفل مقعد الطفل في وضع المقعد الأمامي الجانبي على نظام استشعار الراكب. راجع نظام استشعار الراكب ٥٧.

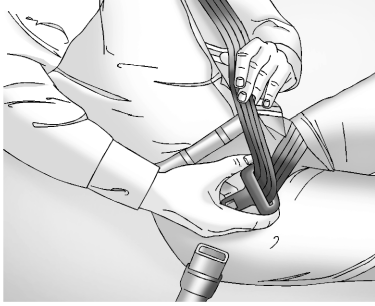

إذا انحسر شريط الحزام في لوحة المزلاج قبل الوصول إلى الإبزيم، فقم بإمالة لوحة المزلاج لفردتها لتحرير الشريط.

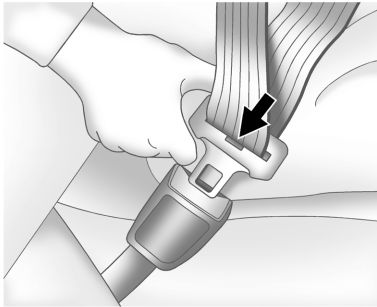

٤٩ المقاعد والمساند

معدّل ارتفاع حزام الكتف

المركبة مزودة بمعدّل لارتفاع حزام الكتف في أماكن جلوس السائق والراكب الأمامي المجاور للباب.

قم بتعديل الارتفاع بحيث يكون الجزء الكتفي من الحزام موجودًا على الكتف ولا ينزل عنه. يجب أن يكون الحزام قريبًا من العنق وليس ملاصقًا له. فقد يؤدي الضبط غير الملائم لارتفاع حزام الكتف إلى تقليل فاعلية حزام الأمان في حالة وقوع حادث. راجع كيفية وضع أحزمة أمان المقعد بشكل مناسب ↗ ٤٦.

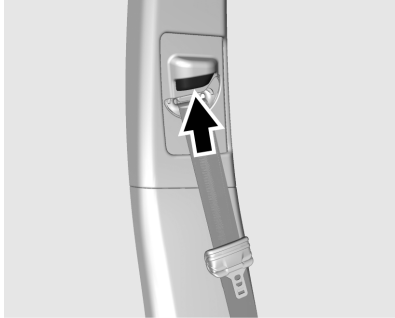

اضغط مع الاستمرار على زر التحرير أثناء رفع أداة ضبط الارتفاع أو خفضها إلى الموضع المطلوب.

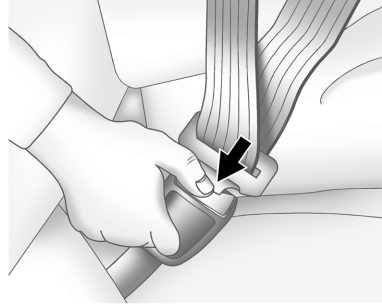

لفك حزام الأمان، اضغط على الزر الموجود على الإبزيم، ويفترض أن يرجع الحزام إلى وضع التخزين الخاص به.

احرص على إعادة حزام الأمان إلى مكانه ببطء. وفي حالة إعادة شريط حزام الأمان بسرعة إلى موضع التخزين الخاص به، فقد يؤدي ذلك إلى قفل الشدّاد وتعدّر سحبه للخارج مرة أخرى. إذا وقعت هذه المشكلة، يمكنك سحب حزام الأمان بحزم للخارج لتتمكن من فتح قفل الشريط ثم تحريره. وإذا استمر الشريط في حالة القفل داخل الشدّاد، يمكنك الرجوع إلى الوكيل.

قبل إغلاق أي باب، تأكد من عدم إعاقة حزام الأمان للباب، حيث قد يتعرض كل من الحزام والمركبة للتلف في حال إغلاق الباب بقوة على حزام الأمان.

٣. ادفع لوحة المزلاج في الإبزيم حتى تسمع صوت استقرارها في مكانها. واسحب لوحة المزلاج للأعلى للتحقق من ثباتها.

ضع زر التحرير على الإبزيم، بحيث يمكن فك إبزيم حزام الأمان بسرعة إذا اقتضى الأمر.

٤. إذا كانت المركبة مجهزة بمعدّل ارتفاع حزام الكتف، فقم بتحريكه إلى الارتفاع الذي يناسبك. راجع "معدّل ارتفاع حزام الكتف" لاحقًا في هذا القسم للاطلاع على تعليمات الاستخدام والحصول على معلومات الأمان المهمة.

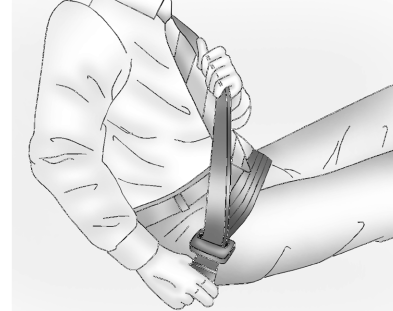

٥. لإحكام ربط جزء الحوض، اسحب حزام الكتف للأعلى.

بعد ضبط معدّل الارتفاع على الوضع المطلوب، حاول تحريكه لأسفل دون الضغط على زر التحرير للتحقق من ثباته في مكانه.

نظام إحكام حزام الأمان الأوتوماتيكي

قد تكون السيارة مزودة بنظام إحكام حزام الأمان الأوتوماتيكي.

في كل مرة يتم فيها ربط حزام الأمان الأمامي أثناء وجود السيارة في وضع P (الركن) أو D (القيادة) ويكون المحرك قيد التشغيل أو في وضع Auto Stop (إيقاف تلقائي)، في حال توفره، فقد ينشط النظام لإحكام حزام الأمان.

يتم تنشيط النظام كذلك أثناء الفرامل الإضطرارية و/أو مناورات القيادة المفاجئة ثم يتم تحريره عندما تعود أوضاع القيادة للأوضاع العادية.

لن يتم تنشيط النظام في حالة عدم عمل نظام التحكم الإلكتروني في الثبات/التحكم في السحب بصورة طبيعية. راجع التحكم في الجر/ نظام التحكم الإلكتروني في الثبات ٢١٧. في حالة وجود مشكلة في نظام إحكام حزام الأمان الأوتوماتيكي، ستظهر رسالة على مركز معلومات السائق (DIC). إذا تم عرض رسالة النظام غير متاح بشكل متكرر أو إذا تم عرض رسالة خدمة، فراجع الوكيل. لن تتأثر وظائف حزام الأمان الأخرى بنظام إحكام حزام الأمان الأوتوماتيكي.

شددات حزام الأمان

تم تزويد هذه السيارة بشددات لأحزمة أمان للركاب الذين يجلسون في مقدمة السيارة على الأطراف. وعلى الرغم من عدم قدرتنا على رؤية شددات أحزمة الأمان، إلا أنها جزء من مجموعة أحزمة الأمان. فيمكن لهذه الشددات أن تساعد في إحكام ربط أحزمة الأمان خلال المراحل المبكرة من أي اصطدام أمامي أو شبه أمامي متوسط أو شديد أو خلفي في حال استيفاء الشروط الأولية لتنشيط هذه الشددات. شددات أحزمة الأمان بإمكانها أيضاً أن تساعد في إحكام أحزمة الأمان في التصادمات الجانبية أو في حالة انقلاب المركبة.

وتعمل الشددات مرة واحدة فقط. إذا كان يتم تنشيط الشددات في حالات التصادم، فسيُطلب استبدال الشددات وربما غيرها من الأجزاء في نظام حزام الأمان للمركبة. راجع استبدال أجزاء نظام حزام الأمان بعد حادث تصادم ٥١.

لا تجلس على حزام الأمان الطرقي أثناء دخول السيارة أو الخروج منها أو في أي وقت أثناء الجلوس على المقعد. فقد يؤدي الجلوس على حزام الأمان إلى تلف مكوناته.

أدلة راحة أحزمة الأمان الخلفية

وقد توفر هذه أدلة أحزمة الكنف الخلفية راحة إضافية للأطفال الأكبر سناً الذين تجاوز نموهم المقاعد المعززة ولبعض الأشخاص

البالغين. فعند تركيب هذه الأدلة على أحزمة الكنف، تُعد أدلة الراحة هذه أحزمة الكنف عن الرقبة والراس.

يمكن أن تكون أدلة الراحة لأوضاع المقاعد الطرفية في الصف الثاني موجودة في حزمة في علبة القفازات أو في منطقة البضائع، أو أن تكون متاحة من خلال الوكيل الخاص بك. التعليمات مرفقة مع الأدلة.

استخدام حزام الأمان أثناء الحمل

تصلح أحزمة الأمان لكل شخص، بما في ذلك النساء الحوامل. فالنساء الحوامل، مثلهن في ذلك مثل كافة الركاب، قد يكن أكثر عرضة لإصابات جسيمة في حالة عدم ارتدائهن لأحزمة الأمان.



٥١ المقاعد والمساند

تحذير

لا تستعمل أي مواد تنظيف مبيضة مع أحزمة الأمان ولا تقم بصيغها. فهذا الأمر قد يؤدي إلى ضعف الحزام. وفي حالة وقوع حادث، قد لا تتمكن أحزمة الأمان من توفير الحماية الملائمة. استخدم فقط الصابون المعتدل مع الماء الدافئ في تنظيف حزام الأمان. اترك الحزام يجف.

استبدال أجزاء نظام حزام الأمان بعد حادث تصادم

تحذير

يمكن لأي حادث تعريض نظام أحزمة الأمان في المركبة للتلف، حيث لا يوفر نظام أحزمة الأمان التالف الحماية اللازمة للشخص الذي يستخدمه، مما يؤدي إلى تعرض الشخص لإصابة جسيمة أو الوصول إلى حد الوفاة في بعض الحوادث. وللمساعدة في التحقق من عمل أنظمة أحزمة الأمان بشكل ملائم بعد أي حادث، اصطحب المركبة لأي مركز خدمة لفحص أنظمة أحزمة الأمان وإجراء أية عمليات استبدال لازمة في أقرب وقت ممكن.

عكس لوحة المزلاج الموجودة على شريط الحزام. في حالة تعذر فك التواء وتشابك الحزام، اطلب من الوكيل الذي تتعامل معه إصلاحه.

وتأكد من عمل مصباح تذكير حزام الأمان. راجع التذكيرات بحزام الأمان ١٠٠.

وحافظ على نظافة وجفاف أحزمة الأمان. راجع العناية بحزام الأمان ٥١.

العناية بحزام الأمان

حافظ على نظافة وجفاف الأحزمة.

يلزم العناية الخاصة بأحزمة الأمان (أحزمة المقاعد) وصيانتها.

يلزم الحفاظ على جفاف مكونات حزام الأمان وخلوها من الأتربة أو الشوائب. عند الضرورة يمكن تنظيف الأسطح الخارجية الصلبة ومكونات حزام الأمان بواسطة صابون معتدل وبعض الماء بصورة خفيفة. تحقق من عدم تراكم غبار أو شوائب في الآلية. برجاء مراجعة الوكيل في حالة اكتشاف أتربة أو شوائب في النظام. قد يلزم استبدال بعض الأجزاء لضمان عمل النظام بكفاءة.

يجب على المرأة العامل ارتداء حزام الكتف - الحوض، ويجب ارتداء جزء الحوض في وضع منخفض قدر الإمكان، بحيث يكون أسفل الجزء المستدير من بطن العامل على امتداد الحمل.

إن أفضل طريقة لحماية الجنين هي حماية الأم. وعند ارتداء العامل حزام الأمان بشكل ملائم، فمن المحتمل بصورة أكبر عدم تعرض الجنين للإصابة في أي حادث. وبالنسبة لكل النساء الحوامل، كما هو الحال بالنسبة لكل شخص، فإن العنصر الأساسي الكفيل يجعل أحزمة الأمان فعالة هو ارتدائها بشكل ملائم.

فحص نظام الأمان

افحص بشكل دوري تذكير حزام الأمان، وحزام الأمان، والأبازيم، ولوحات القفل، والشدادات، وأدوات ضبط ارتفاع حزام الكتف (إذا توفرت)، ومثبتات حزام الأمان وذلك للتأكد من أنهما تعمل بشكل صحيح. افحص للتحقق من عدم وجود أي أجزاء أخرى مفكوكة أو تالفة بنظام أحزمة الأمان والتي من شأنها أن تعوق عمل نظام أحزمة الأمان بصورة سليمة. وارجع إلى وكيلك لإصلاح هذه الأجزاء. قد لا توفر أحزمة الأمان البالية أو المهترئة أو الملتوية الحماية اللازمة لك في حالة وقوع حادث. قد تتميز أحزمة الأمان البالية أو المهترئة بفعل تأثير قوة الارتطام. في حالة تمزق أو تلف أحد أحزمة الأمان، استبدله على الفور. وإذا كان حزام الأمان ملتويًا، يمكن فك تشابكه عن طريق

٥٢ المقاعد والمساند

قد لا تكون ثمة حاجة لاستبدال أحزمة الأمان بعد أي حادث بسيط. ولكن يُحتمل تعرض مجموعات أحزمة الأمان التي استخدمت أثناء أي حادث للضعف أو التلف. لذا، قم بزيارة الوكيل لديك لفحص مجموعات أحزمة الأمان أو استبدالها.

وقد يلزم تركيب أجزاء جديدة وإجراء أعمال إصلاح حتى في حالة عدم استخدام نظام أحزمة الأمان وقت الحادث.

يجب أن تخضع شدادات أحزمة الأمان للفحص في حالة تعرض المركبة لحادث، أو في حالة استمرار إضاءة مصباح استعداد الوسادة الهوائية بعد بدء تشغيل المركبة أو أثناء قيادتك لها. راجع مصباح استعداد الوسادة الهوائية ١٠٠.

نظام الوسائد الهوائية

المركبة مجهزة بالوسائد الهوائية التالية:

- وسادة هوائية أمامية للسائق
- وسادة هوائية أمامية للراكب الأمامي الخارجي
- وسادة هوائية للركبة للسائق
- وسادة هوائية جانبية ممتصة للصدمة مثبتة في المقعد للسائق
- وسادة هوائية جانبية ممتصة للصدمة مثبتة في المقعد للراكب الأمامي الخارجي

- وسادة هوائية مثبتة في إطار السقف للسائق والراكب الجالس مباشرة خلف السائق
- وسادة هوائية مثبتة في إطار السقف للراكب الأمامي والطرفي والراكب الجالس مباشرة خلف الراكب الأمامي الطرفي

توجد كلمة AIRBAG (وسادة هوائية) على كسوة جميع الوسادات الهوائية بالمركبة أو على ملصق بالقرب من فتحة الانتفاخ.

بالنسبة للوسائد الهوائية الأمامية، توجد كلمة AIRBAG في منتصف عجلة القيادة للسائق وعلى لوحة أجهزة القياسات للراكب الأمامي الخارجي.

بالنسبة للوسادات الهوائية للركبة، فإن كلمة AIRBAG (وسادة هوائية) تكون مكتوبة على الجزء السفلي من لوحة أجهزة القياس.

توجد كلمة AIRBAG بالنسبة للوسائد الهوائية الجانبية الممتصة للصدمة والمثبتة في المقاعد على جانب ظهر المقعد أو جانب المقعد الأقرب إلى الباب.

بالنسبة للوسائد الهوائية المثبتة في إطار السقف، توجد كلمة AIRBAG على السقف أو الكسوة.

صُممت الوسائد الهوائية لتعزيد الحماية التي توفرها أحزمة الأمان. وعلى الرغم من أن الوسائد الهوائية في وقتنا الراهن مصممة أيضاً للمساعدة في تقليل خطر التعرض

للإصابة من جراء قوة الوسادة المنفوخة، إلا أنه يجب انتفاخ كافة الوسائد الهوائية بسرعة كبيرة حتى تقوم بعملها.

ونستعرض فيما يلي الأمور الأكثر أهمية التي يتعين عليك معرفتها عن نظام الوسائد الهوائية:

⚠ تحذير

قد تتعرض لإصابات جسيمة أو للوفاة في أي حادث تصادم إذا لم تكن ترتدي حزام الأمان - حتى في حالة وجود الوسائد الهوائية. وقد صُممت الوسائد الهوائية للعمل جنباً إلى جنب مع أحزمة الأمان، إلا أنها لا تحل محلها. كذلك لم يتم تصميم الوسائد الهوائية بحيث تنتفخ في كل حادث. ففي بعض الحوادث، تكون أحزمة الأمان هي العامل الوحيد المُثبت. راجع متى ينبغي أن تنتفخ الوسادة الهوائية؟ ٥٤.

إن ارتدائك لحزام الأمان خلال أي حادث يساعدك في تقليل فرصة تعرضك للارتطام بالأشياء الموجودة داخل المركبة أو تعرضك للسقوط خارج المركبة. وتعد الوسائد الهوائية "مثبتات إضافية" بجانب أحزمة الأمان. لذا، يجب على كل شخص (نتبع)

٥٣ المقاعد والمساند

يُوجد ضوء استعداد الوسادة الهوائية على مجموعة العدادات، والتي يظهر عليها رمز الوسادة الهوائية. ويقوم النظام بفحص النظام الكهربائي للوسادة الهوائية للتحقق من عدم وجود أي أعطال. وتُعلمك هذا المصباح عما إذا كانت هناك مشكلة في النظام الكهربائي أم لا. راجع مصباح استعداد الوسادة الهوائية ١٠٠ للمزيد من المعلومات.

أين توجد الوسائد الهوائية؟

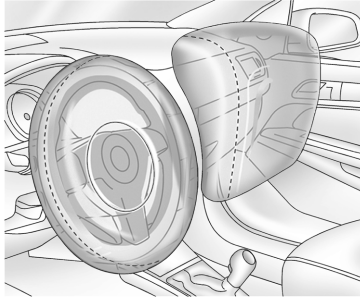

توجد الوسادة الهوائية الأمامية الخاصة بالسائق في منتصف عجلة القيادة.

توجد الوسادة الهوائية الأمامية للراكب الأمامي الجالس على الطرف في لوحة أجهزة القياسات الجانبية للراكب.

تحذير (يتبع)

وإسناد الظهر في المقعد مع الانتصاب بشكل مستقيم في المقعد وملامسة القدمين للأرض.

يجب على الركاب عدم الاستناد على الأبواب أو النوافذ الجانبية أو النوم مقابلها في أماكن الجلوس التي تحتوي على وسائد هوائية جانبية ممتصة للضربات مثبتة في المقاعد و/أو وسائد هوائية مثبتة في إطار السقف.

تحذير ⚠

قد يتعرض الأطفال الذين يقفون مقابل أية وسادة هوائية أو بالقرب منها عند انتفاخها لإصابة جسيمة أو الوفاة. لذا، قم دوماً بتثبيت الأطفال في المركبة. وللإطلاع على كيفية القيام بذلك، راجع الأطفال الأكبر سناً ٦٢ أو الرضع والأطفال الأصغر سناً ٦٤.



تحذير (يتبع)

في المركبة ارتداء حزام الأمان بشكل ملائم - سواء أكانت تتوفر وسادة هوائية لهذا الشخص أم لا.

تحذير ⚠

نظراً لأن الوسائد الهوائية تنتفخ بقوة شديدة وبشكل أسرع من غمضة العين، فإن أي شخص يجلس أمام أي وسادة هوائية أو على مسافة قريبة جداً منها يمكن أن يتعرض للإصابات الخطيرة أو للوفاة عند انتفاخها. لذا، لا تجلس دون داع بالقرب من أي وسادة هوائية، مثل جلوسك على حافة المقعد أو انحنائك للأمام. وتساعد أحزمة الأمان في تثبيتك في مكانك قبل وأثناء أي حادث. لذا، ارتد دوماً حزام أمان، حتى في حالة وجود الوسائد الهوائية. ويجب على السائق الجلوس في مقعده للخلف قدر الإمكان مع مواصلة المحافظة على السيطرة على المركبة. تعمل أحزمة الأمان والوسائد الهوائية للراكب الأمامي الطرفي بأفضل أداء في حالة الجلوس في وضعية جيدة (تبع)

تحذير (يتبع)

ولا تقم بتثبيت أي شيء بسقف المركبة بواسطة الوسائد الهوائية المثبتة في إطار السقف عن طريق توجيه حبل أو عروة شد عبر أي باب أو فتحة النافذة. وفي حالة القيام بذلك، سوف يتم إعاقة مسار الوسادة الهوائية المنفوخة المثبتة في إطار السقف.

متى ينبغي أن تنتفخ الوسادة الهوائية؟

المركبة مجهزة بوسائد هوائية. راجع نظام الوسائد الهوائية ٥٢. الوسادات الهوائية هي مصممة لتنتفخ إذا تجاوزت الصدمة الحد المعين من أجل انتفاخ نظام الوسائد الهوائية. وتستخدم حدود الانتفاخ للتنبؤ بمدى الشدة التي من المحتمل أن يكون عليها الحادث حتى يتسنى نفخ الوسائد الهوائية والمساعدة في تثبيت الركاب. المركبة مزودة بمستشعرات الكترونية تساعد نظام الوسادة الهوائية على تحديد حدة الصدمة. وقد تتفاوت حدود الانتفاخ بالاعتماد على التصميم الخاص بالمركبة.

الوسائد الهوائية الأمامية مصممة للانتفاخ في الحوادث الأمامية أو شبه الأمامية المتوسطة أو الشديدة للمساعدة في تقليل احتمال

توجد الوسائد الهوائية الجانبية الممتصة للصدمة والمثبتة في المقاعد الخاصة بالسائق والراكب الأمامي الطرفي في جوانب مساند ظهر المقاعد الأقرب إلى الباب.

توجد الوسائد الهوائية المثبتة في إطار السقف للسائق والراكب الأمامي الخارجي والركاب الذين يجلسون في الصف الثاني على الأطراف في السقف فوق النوافذ الجانبية.

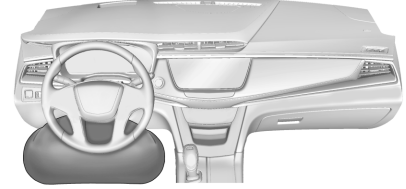

تحذير ⚠

في حالة وجود أي جسم بين الراكب والوسادة الهوائية، فقد لا تنتفخ الوسادة الهوائية بشكل ملائم أو قد تدفع الجسم في اتجاه هذا الراكب مما يتسبب في تعرضه لإصابة جسيمة أو الوفاة. لذا، يجب عدم وجود أي عائق في مسار الوسادة الهوائية المنفوخة. وبناء عليه، لا تضع أي جسم بين الراكب والوسادة الهوائية ولا تقم بربط أو وضع أي شيء على صرة عجلة القيادة أو على غطاء أية وسادة هوائية أخرى أو بالقرب منه.

لا تستخدم ملحقات المقاعد التي تعوق مسار نفخ الوسائد الهوائية الجانبية الممتصة للصدمة والمثبتة في المقاعد. (يتبع)

توجد الوسادة الهوائية للركبة الخاصة بالسائق أسفل عمود التوجيه.

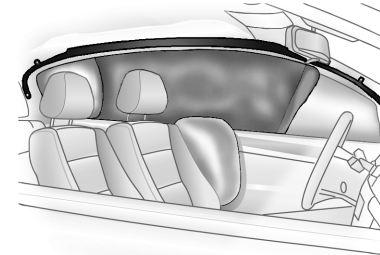

جانب السائق، جانب الراكب المماثل

٥٥ المقاعد والمساند

في أي حادث معين، لا أحد يمكنه أن يقول ما إذا كان ينبغي على الوسادة الهوائية أن تنتفخ، ببساطة بسبب الأضرار التي امت بالمركبة أو تكاليف إصلاحها.

ما الذي يجعل الوسادة الهوائية تنتفخ؟

في حالة أي انفتاح، يرسل نظام الاستشعار إشارة كهربائية تتسبب في إطلاق غاز من النافخ. وبملا الغاز الصادر من النافخ الوسادة الهوائية مما يتسبب في اندفاع الوسادة من غلافها. ويعد النافخ والوسادة الهوائية والأجهزة ذات الصلة في مجملها أجزاء من وحدة الوسادة الهوائية.

للإطلاع على مواضع الوسائد الهوائية، راجع أين توجد الوسائد الهوائية؟ ٥٣.

كيف تقوم الوسائد الهوائية بالتقييد؟

قد يلامس الركاب في التصادمات الأمامية وشبه الأمامية الشديدة أو المتوسطة، حتى في حالة ارتدادهم لأحزمة الأمان، عجلة القيادة أو لوحة أجهزة القياسات. كما قد يلامس الركاب في التصادمات الجانبية المتوسطة أو الشديدة، حتى في حالة ارتدادهم لأحزمة الأمان، الجزء الداخلي من المركبة.

الوسائد الهوائية الخاصة بالتصادمات الجانبية والمثبتة على المقاعد مصممة لتنتفخ عند وقوع حوادث جانبية ذات تصنيف من معتدل إلى حاد، اعتمادًا على موضع التصادم. تم تصميم الوسائد الهوائية هذه أيضًا لتنتفخ عند بعض التصادمات الأمامية أو التصادمات الأمامية القريبة الشديدة أو المتوسطة التي يمكن أن تؤدي إلى تحرك الراكب نحو جانب السيارة. الوسائد الهوائية للتصادمات الجانبية المثبتة في المقعد ليست مُصممة للانفتاح في حالة حدوث الانقلاب أو التصادمات الخلفية. الوسادة الهوائية الخاصة بالاصطدامات الجانبية والمثبتة على المقعد مصممة لتنتفخ ناحية جانب المركبة التي تم الاصطدام بها.

الوسائد الهوائية المثبتة على إطار السقف على المقاعد مصممة لتنتفخ عند وقوع حوادث جانبية ذات تصنيف من معتدل إلى حاد اعتمادًا على موضع قوة التصادم. بالإضافة إلى ذلك، صُممت الوسائد الهوائية المثبتة في إطار السقف هذه للانفتاح أثناء انقلاب المركبة أو في حالة وقوع تصادم أمامي قوي. لم تُصمم الوسائد الهوائية المثبتة في إطار السقف للانفتاح في حالات التصادم الخلفي. وسوف تنتفخ كلا الوسادتين الهوائيتين المثبتين في إطار السقف عند تعرض أي من جانبي المركبة للاصطدام، أو في حالة توقع نظام الاستشعار قرب احتمال تعرض المركبة للانقلاب على جانبها أو في أي تصادم أمامي شديد.

التعرض لإصابات جسيمة، وبصورة أساسية في رأس وصدر السائق والراكب الأمامي الخارجي.

لا يعتمد نفخ الوسائد الهوائية الأمامية بالأساس على مدى سرعة سير المركبة. بل يعتمد ذلك على الشيء الذي يتم الارتطام به، واتجاه الصدمة، ومدى سرعة إبطاء المركبة.

قد تنتفخ الوسائد الهوائية الأمامية في حادث يقع بسرعات مختلفة اعتمادًا على ما إذا ارتطمت المركبة بشيء يوجد أمامها أو على زاوية منها، وعلى ما إذا كان هذا الشيء ثابتًا أو متحركًا، جامدًا أو لينًا، ضيقًا أو متسعًا.

لم تُصمم الوسائد الهوائية الأمامية للانفتاح أثناء انقلاب المركبة أو التصادمات الخلفية أو في العديد من التصادمات الجانبية.

وعلاوة على ذلك، رُوِدت المركبة بوسائد هوائية أمامية بتقنية عالية. تقوم الوسائد الهوائية الأمامية بالتقنية المتقدمة بضبط المساند حسب إما حدة التصادم أو تفاعل الراكب.

الوسائد الهوائية للركبة مصممة للانفتاح في التصادمات الأمامية أو التصادمات الأمامية القريبة وذلك في الصدمات المعتدلة إلى الحادة. لم تُصمم الوسائد الهوائية للركبة للانفتاح أثناء انقلاب المركبة أو التصادمات الخلفية أو في العديد من التصادمات الجانبية.

تعمل الوسائد الهوائية على تكلمة الحماية التي توفرها أحزمة الأمان عن طريق توزيع قوة التصادم بالتساوي أكثر على جسم الراكب.

وقد صُممت الوسائد الهوائية المثبتة في السقف التي يمكن أن تنتفخ عند انقلاب المركبة للمساعدة في احتواء رؤوس وصدور الركاب الجالسين في مواضع الجلوس الطرفية في الصفين الأول والثاني. وضمت الوسائد الهوائية المثبتة في السقف التي يمكن أن تنتفخ عند انقلاب المركبة للمساعدة في تقليل خطر التعرض للخروج عنوة من المركبة بشكل كامل أو جزئي عند انقلابها، على الرغم من عدم وجود أي نظام يمكنه الحيلولة دون حدوث كافة حالات الخروج عنوة من المركبة.

ولكن قد لا تقدّم الوسائد الهوائية المساعدة في أنواع عدة من حالات التصادم، ويُعزى ذلك بشكل أساسي إلى أن حركة الراكب لا تكون في اتجاه هذه الوسائد الهوائية. راجع متى ينبغي أن تنتفخ الوسادة الهوائية؟ ٥٤.

لذا، لا يجب النظر إلى الوسائد الهوائية إلا على أنها من الأشياء التي تعزز أحزمة الأمان.

ما الذي سوف تراه بعد انتفاخ الوسادة الهوائية؟

بعد انتفاخ الوسائد الهوائية الأمامية ووسائد الركبة والوسائد الهوائية الجانبية الممتدة للصدّات والمثبتة في المقاعد، تنكمش هذه الوسائد بسرعة كبيرة، لدرجة أن بعض الأشخاص من المحتمل ألا يدركوا انتفاخ هذه الوسائد. قد لا تفتح الوسائد الهوائية المثبتة في إطار السقف إلا بصورة جزئية لبعض الوقت على الرغم من انتفاخها. وقد تظل بعض مكونات وحدة الوسادة الهوائية ساخنة لعدة دقائق. للاطلاع على موضع الوسائد الهوائية، راجع أين توجد الوسائد الهوائية؟ ٥٣.

قد تكون أجزاء الوسائد الهوائية التي تلامسك ساخنة، إلا أن درجة سخونتها لا تحول دون ملامستها. وقد يخرج بعض الدخان والغبار من الفجوات الموجودة في الوسائد الهوائية المفرغة. ولا يمنع انتفاخ الوسادة الهوائية السائق من النظر من الزجاج الأمامي أو يعوق قدرته على توجيه المركبة، كما لا يعول دون خروج الأشخاص من المركبة.

تحذير

قد يوجد غبار في الهواء عند انتفاخ الوسادة الهوائية. وقد يتسبب هذا الغبار في حدوث مشكلات تنفسية لدى الأشخاص الذين لهم تاريخ من الإصابة بالرئو أو مشكلات تنفسية أخرى. وتجنب حدوث هذا، يجب على كل شخص في المركبة الخروج منها متى تيسر له الخروج بأمان. أما إذا كنت تعاني من مشكلات في التنفس ولكن لا تستطيع الخروج من المركبة بعد انتفاخ الوسادة الهوائية، فاحصل على هواء نقي عن طريق فتح إحدى النوافذ أو أحد الأبواب. وعلاوة على ذلك، إذا واجهت مشكلات في التنفس بعد انتفاخ الوسادة الهوائية، فيجب عليك السعي للحصول على الرعاية الطبية.

المركبة مزودة بميزة قد تفتح أقفال الأبواب، وتشغل المصابيح الداخلية، وتشغل مؤشرات التحذير الواضحة، وتغلق نظام الوقود بعد انتفاخ الوسائد الهوائية بشكل أوتوماتيكي. يمكنك تشييط الميزة كذلك دون نفخ الوسادة الهوائية، بعد حدث يتجاوز فترة زمنية محددة مسبقًا. بعد إيقاف تشغيل الإشعال ثم تشغيله مرة أخرى، يعود نظام الوقود إلى وضع التشغيل العادي؛ ويمكن قفل الأبواب وإيقاف تشغيل المصابيح الداخلية كما يمكن إيقاف تشغيل أضواء

٥٧ المقاعد والمساند

وسيكون رمزا التشغيل وإيقاف التشغيل مرتين أثناء فحص النظام. عند انتهاء فحص النظام فسوف يظهر إما رمز التشغيل أو رمز إيقاف التشغيل. راجع مؤشر حالة الوسادة الهوائية للراكب ١٠١.

يوقف نظام استشعار الراكب تشغيل الوسادة الهوائية الأمامية للراكب الأمامي الطرفي في ظل ظروف معينة. لا تتأثر أي وسادة هوائية أخرى بنظام استشعار الراكب.

يعمل نظام استشعار الراكب بحساسات تعد جزءاً من مقعد الراكب الأمامي الطرفي وحزام الأمان. وقد تم تصميم الحساسات للكشف عن وجود راكب جالس بشكل صحيح، وتحديد ما إذا كان ينبغي تنشيط الوسادة الهوائية الأمامية للراكب الأمامي الطرفي للانتفاخ أم لا.

ووفقاً لإحصاءات الحوادث، فإن الأطفال يكونون في وضع أكثر أماناً عند تثبيتهم بشكل ملائم في مقعد خلفي في مقعد الأطفال الصحيح الملائم لأوزانهم وأحجامهم.

يلزم تقييد الأطفال ١٢ عاماً أو أقل في مقعد خلفي بالركبة.

ولا تقم مطلقاً بوضع مقعد الأطفال المتجه للخلف في الأمام. وذلك لأن المخاطر التي يتعرض لها الطفل المواجه للخلف كبيرة جداً في حال انتفخت الوسادة الهوائية.

النظام الجديد على وحدات الوسائد الهوائية، كما يُحتمل اشتماله على أجزاء أخرى. ويغطي دليل خدمة المركبة الحاجة لاستبدال الأجزاء الأخرى.

- المركبة مجهزة بوحدة تشخيص واستشعار للحدث تعمل على تسجيل المعلومات بعد وقوع أي حادث. راجع تسجيل بيانات المركبة والخصوصية ٣٤٧ ومسجلات بيانات الحدث ٣٤٨.
- لا تسمح إلا للفنيين المؤهلين فقط بالقيام بأعمال صيانة نظام الوسائد الهوائية. فقد تعني الصيانة غير الملائمة عدم عمل نظام الوسائد الهوائية بشكل ملائم. لذا، قم بزيارة الوكيل للحصول على الصيانة اللازمة.

نظام استشعار الراكب

يوجد بالسيارة نظام استشعار الراكب خاص بموضع الراكب الأمامي الطرفي. وسيضيء مؤشر حالة الوسادات الهوائية للراكب على الكونسول العلوي عند بدء تشغيل المركبة.



التحذير بالمخاطر الغمازة باستخدام عناصر التحكم في هذه الميزات. إذا تعرض أي من هذه الأنظمة للتلف في حادث تصادم، فقد لا يؤدي وظيفته بعد ذلك كالمعتاد.

⚠ تحذير

كما أن اصطدامًا كافيًا لفتح الوسائد الهوائية قد يسبب أيضاً أضراراً بوظائف هامة في المركبة، مثل نظام الوقود ونظامي الفرامل والتوجيه، إلخ. حتى وإن بدت المركبة قابلة للقيادة بعد اصطدام معتدل، فقد توجد أضرار مخفية يمكن أن تجعل القيادة الآمنة أمراً صعباً.

عليك توخي الحذر إذا أردت محاولة إعادة بدء تشغيل المحرك بعد وقوع اصطدام.

يتعرض الزجاج الأمامي في العديد من الحوادث التي تكون بالشدّة التي تؤدي إلى انتفاخ الوسادة الهوائية للكسر بسبب تشوه المركبة. قد ينكسر الزجاج الأمامي أيضاً بفعل الوسادة الهوائية للراكب الأمامي الجالس على الطرف.

- الوسائد الهوائية مصممة للانتفاخ مرة واحدة فقط. وبعد انتفاخ الوسادة الهوائية، ستكون بحاجة لبعض الأجزاء الجديدة لنظام الوسائد الهوائية. وإذا لم تحصل على هذه الأجزاء الجديدة، فلن يوفر لك نظام الوسائد الهوائية المساعدة اللازمة لحمايتك في أي اصطدام آخر. وسيشتمل

تحذير ⚠

قد يتعرض الطفل الجالس في مقعد أمان أطفال مواجه للخلف لإصابة جسيمة أو الوفاة في حالة انتفاخ الوسادة الهوائية الأمامية للراكب. وهذا يُعزى إلى أن ظهر مقعد الأطفال المتجه للخلف قد يكون قريباً للغاية من الوسادة الهوائية المنفوخة. وقد يتعرض الطفل الجالس في مقعد أمان أطفال مواجه للأمام لإصابة جسيمة أو الوفاة في حالة انتفاخ الوسادة الهوائية الأمامية للراكب، وكان مقعد الراكب في موضع أمامي.

وحتى لو قام نظام استشعار الراكب بإيقاف تشغيل الوسادة الهوائية الأمامية للراكب، فلا يوجد أي نظام أمان من التعتل؛ حيث إنه لا أحد يستطيع أن يضمن عدم انتفاخ الوسادة الهوائية في ظل بعض الظروف غير العادية، على الرغم من إيقاف تشغيلها.

ولا تقم مطلقاً بوضع نظام أمان الأطفال المتجه للخلف في المقعد الأمامي، حتى إذا كانت الوسادة الهوائية قيد إيقاف التشغيل. وفي حالة تأمين نظام أمان مقاعد الأطفال المتجه للأمام في مقعد الراكب الأمامي الطرفي، فينبغي دائماً تحريك المقعد للخلف إلى أقصى حد

(تبع)

تحذير (تبع)

ممكن. ويفضل تثبيت أنظمة أمان مقاعد الأطفال في المقعد الخلفي. يجب مراعاة استخدام مركبة أخرى لنقل الأطفال عندما يكون المقعد الخلفي غير متوفراً.

تم تصميم نظام استشعار الراكب لإيقاف تشغيل الوسادة الهوائية الأمامية للراكب الأمامي الطرفي في حالة:

- لم يكن هناك أحد جالس في مقعد الراكب الأمامي الطرفي.
- إقرار النظام بوجود رضيع في مقعد الأطفال.
- قام الراكب الأمامي الطرفي من على المقعد لفترة من الوقت.
- في حالة وجود مشكلة كبيرة في نظام الوسائد الهوائية أو نظام استشعار الراكب.

عندما يقوم نظام استشعار الراكب بإيقاف تشغيل الوسادة الهوائية الأمامية للراكب الأمامي الطرفي، فإن مؤشر إيقاف التشغيل سيضيء، وبظل كذلك لتذكيرك بأن الوسادة الهوائية ليست قيد التشغيل. راجع مؤشر حالة الوسادة الهوائية للراكب ١٠١.

لقد تم تصميم نظام استشعار الراكب لتشغيل الوسادة الهوائية الأمامية للراكب الأمامي الطرفي في أي وقت يستشعر فيه

النظام أن شخصاً ما ذا حجم كبير يجلس بشكل صحيح في مقعد الراكب الأمامي الطرفي.

وعندما يسمح نظام استشعار الراكب بتفعيل الوسادة الهوائية، سيضيء مؤشر التشغيل، ويظل مضيئاً لتذكيرك بأن الوسادة الهوائية قيد التشغيل.

وبالنسبة لبعض الأطفال، بما في ذلك الأطفال الذين يجلسون في مقاعد أمان الأطفال والأشخاص البالغون ضئال الحجم، قد يوقف نظام استشعار الراكب تشغيل الوسادة الهوائية الأمامية للراكب الأمامي الطرفي أو لا يوقف تشغيلها، اعتماداً على وضع جلوس الشخص وبنيتة الجسمية. لذا، يجب على كل شخص في المركبة لديه نظام أمان أطفال لطفل قد كبر سناً ارتداء حزام الأمان بشكل ملائم — سواء أكانت تتوفر وسادة هوائية لهذا الشخص أم لا.

تحذير ⚠

إذا أضاء مصباح استعداد الوسادة الهوائية وظل مضيئاً، فهذا يعني وجود خطأ ما في نظام الوسائد الهوائية. ولمساعدة في تجنب تعرضك أو تعرض الأشخاص الآخرين للإصابة، اصطحب المركبة إلى

(تبع)

٥٩ المقاعد والمساند

في حالة إضاءة مؤشر إيقاف التشغيل لأي راكب بحجم شخص بالغ



إذا كان هناك شخص بحجم بالغ يجلس في مقعد الراكب الأمامي الطرفي، ولكن كان مؤشر إيقاف التشغيل مضيئاً، فيمكن أن يكون ذلك بسبب عدم جلوس هذا الشخص في المقعد بشكل صحيح أو بسبب تعشيق ميزة قفل نظام امان الأطفال. استخدم الخطوات التالية للسماح للنظام بالكشف عن هذا الشخص، ولتنشيط الوسادة الهوائية الأمامية للراكب الأمامي الطرفي:

١. أوقف تشغيل المركبة.
٢. قم بإزالة أي مواد إضافية من المقعد مثل البطاطين أو الوسادات أو أغطية المقاعد أو سخانات المقاعد أو مدلكات المقاعد.

تحقق من قفل شداد حزام الأمان عن طريق سحب حزام الكتف بالكامل بعيداً عن الشداد عند تركيب نظام أمان الأطفال حتى لو كان نظام أمان الأطفال مزوداً بقفل لحزام الأمان. وعند ضبط قفل الشداد يمكنك إحكام الحزام ولكن لا تسجبه للخارج بعيداً عن الشداد.

٥. إذا ظل مؤشر التشغيل مضيئاً بعد إعادة تركيب مقعد الطفل وإعادة تشغيل المركبة، فأوقف تشغيل المركبة. وبعد ذلك، قم بإمالة ظهر المقعد بالمركبة قليلاً وضبط وسادة المقعد، إن كانت قابلة للضبط، للتأكد من عدم دفع ظهر المقعد بالمركبة مقعد الطفل في وسادة المقعد.

وتأكد كذلك من عدم انجسار مقعد الطفل أسفل مسند الرأس بالمركبة. وفي حالة حدوث هذا، قم بضبط مسند الرأس. راجع مساند الرأس ٣٥.

٦. أعد تشغيل المركبة.

قد يوقف نظام استشعار الراكب تشغيل الوسادات الهوائية للطفل الجالس في مقعد الطفل أو لا يوقف تشغيلها، وهذا يعتمد على حجم الطفل. ويفضل تثبيت مقعد الأطفال في أي مقعد خلفي. ولا تقم مطلقاً بوضع نظام أمان الأطفال المتجه للخلف في المقعد الأمامي، حتى إذا لم يكن مؤشر التشغيل مضيئاً.

تحذير (تابع)

مركز الخدمة في أقرب وقت ممكن. راجع مصباح استعداد الوسادة الهوائية ١٠٠ للحصول على المزيد من المعلومات، بما في ذلك معلومات الأمان المهمة.

في حالة إضاءة مؤشر التشغيل لمقعد أمان الأطفال

لقد تم تصميم نظام استشعار الراكب لإيقاف تشغيل الوسادة الهوائية الأمامية للراكب الأمامي الطرفي إذا استشعر النظام وجود طفل رضيع في مكان تثبيت الطفل. في حالة تركيب مقعد طفل وإضاءة مؤشر التشغيل:

١. أوقف تشغيل المركبة.
٢. قم بإزالة مقعد الطفل من المركبة.
٣. قم بإزالة أي أشياء إضافية من المقعد مثل البطاطين أو الوسادات أو أغطية المقاعد أو سخانات المقاعد أو مدلكات المقاعد.
٤. أعد تركيب مقعد الطفل بإتباع التوجيهات المقدمة من الشركة المصنعة لمقعد الطفل وارجع إلى تثبيت مقاعد الأطفال (مع حزام الأمان في المقعد الخلفي) أو ٧٥ في المقعد تثبيت مقاعد الأطفال (مع حزام الأمان في المقعد الأمامي) ٧٦.

تحذير

قد يتعارض تخزين الأشياء أسفل مقعد الراكب أو بين وسادة مقعد الراكب وظهر المقعد مع التشغيل الملائم لنظام استشعار الراكب.

صيانة المركبات المجهزة بوسائد هوائية

تؤثر الوسائد الهوائية على كيفية تقديم الخدمة للمركبة. وعلاوة على ذلك، توجد أجزاء من نظام الوسائد الهوائية في أماكن عدة داخل المركبة. وتتوفر معلومات حول صيانة المركبة ونظام الوسائد الهوائية لدى وكيلك وفي دليل الخدمة.

تحذير

قد تظل الوسادة الهوائية منتفخة أثناء الخدمة غير الملائمة لمدة تصل إلى ١٠ ثوانٍ بعد إيقاف تشغيل المركبة وفصل البطارية. وقد تتعرض للإصابة إذا كنت قريباً من أية وسادة هوائية عند انتفاخها. لذا، تجنب الموصلات صفراء اللون. فمن المحتمل أن تكون جزءاً من نظام الوسائد الهوائية. ولذلك، تأكد من اتباع إجراءات (تبع)

عوامل إضافية تؤثر على تشغيل النظام

تساعد أحزمة الأمان في المحافظة على بقاء الراكب في مكانه على المقعد أثناء مناورات المركبة واستخدام الفرامل، مما يساعد نظام استشعار الراكب في المحافظة على حالة الوسادة الهوائية للراكب. راجع "أحزمة الأمان" و"نظام أمان الأطفال" في الفهرس لمزيد من المعلومات إضافية حول أهمية الاستخدام الملائم لمقعد الطفل.

وقد يؤثر وجود طبقة سميكة من المواد الإضافية، مثل وجود بطانية أو وسادة أو تجهيزات ما بعد البيع مثل أغطية المقاعد ومدفات المقاعد ومدلّكات المقاعد على كفاءة عمل نظام استشعار الراكب. ونجّن توصيك بعدم استخدام أغطية المقاعد أو تجهيزات ما بعد البيع الأخرى باستثناء ما نعتمده شركة جنرال موتورز لمركبتك. راجع إضافة معدات إلى المركبة المجهزة بوسائد هوائية ٦١ للإطلاع على المزيد من المعلومات حول التعديلات التي قد تؤثر على كيفية عمل النظام.

قد يُضَيء مؤشر التشغيل في حالة وضع أي جسم مثل حقيبة الملفات أو حقيبة اليد أو كيس البقالة أو الكمبيوتر المحمول أو أي جهاز إلكتروني آخر على مقعد شاغر. وفي حالة عدم الرغبة في ذلك، فقم بإزالة الجسم من المقعد.

٣. ضع ظهر المقعد في وضع عمودي بشكل كامل.

٤. اطلب من الشخص الجلوس في وضع عمودي في المقعد مع توسطه على وسادة المقعد وبسط رجليه بشكل مريح.

٥. إذا تم سحب جزء الكتف من حزام الراكب حتى نهايته، فسيتم تعسيق قفل تثبيت الأطفال. وهذا ما قد يسبب بدون قصد أن يقوم نظام استشعار الراكب بإيقاف عمل الوسادة الهوائية لبعض الركاب ممن هم بحجم البالغين. إذا حدث هذا الأمر، يمكنك فك ربط الحزام وإعادةه بالكامل ثم ربط الحزام مرة أخرى دون سحب الحزام إلى الخارج حتى النهاية.

٦. أعد تشغيل المركبة واطلب من الشخص البقاء في هذا الوضع لمدة دقيقتين أو ثلاث دقائق بعد إضاءة مؤشر التشغيل.

تحذير

إذا تم إطفاء الوسادة الهوائية للراكب الطرفي الأمامي لراكب بالغ، فلن يتم نفخ الوسادة الهوائية وحماية ذلك الشخص في الصدام، وينتج عن ذلك مخاطر متزايدة لحدوث إصابة خطيرة أو الموت. لا ينبغي أن يركب شخص بالغ في مقعد الراكب الطرفي الأمامي، في حالة إضاءة مؤشر إيقاف تشغيل الوسادة الهوائية للراكب.

٦١ المقاعد والمساند

إذا كانت المركبة مجهزة بوسائد هوائية مثبتة بإطار السقف للاتفتاح عند انقلاب المركبة، فأنظر الإطارات والعجلات المصممة بأحجام مختلفة ٣٠٨ للإطلاع على المعلومات المهمة الإضافية.

إذا كان يلزم إجراء تعديل على المركبة بسبب إعاقة لديك وكانت لديك أسئلة حول ما إذا كانت هذه التعديلات ستؤثر على نظام الوسائد الهوائية بالمركبة، أو إذا كانت لديك أسئلة حول إمكانية تأثر نظام الوسائد الهوائية بتعديل المركبة لأي سبب آخر، ارجع إلى الوكيل الذي تتعامل معه.

فحص نظام الوسائد الهوائية

لا يحتاج نظام الوسائد الهوائية لعملية صيانة أو استبدال مجدولة بشكل منتظم. وتحقق من عمل مصباح تجهيز الوسادة الهوائية. راجع مصباح استعداد الوسادة الهوائية ١٠٠.

تنبيه

قد لا تعمل الوسادة الهوائية بشكل ملائم في حالة تلف أو فتح أو كسر غلاف الوسادة الهوائية. لذا، لا تقم بفتح أو كسر أغلفة الوسائد الهوائية. وفي حالة وجود أي أعطية وسائد هوائية مفتوحة أو مكسورة، فينبغي استبدال الغطاء و/أو وحدة الوسادة الهوائية. للاطلاع على

(شبع)

• سدادات الباب الداخلية، بما في ذلك ميكبرات الصوت

يتوافر لدى الوكيل الذي تتعامل معه وكذلك بدليل الخدمة الخاص بك معلومات حول موضع وحدات الوسادة الهوائية وأجهزة الاستشعار ووحدة الاستشعار والتشخيص وأسلاك الوسادة الهوائية بالإضافة إلى إجراءات الاستبدال المناسبة.

وعلاوة على ذلك، جُهزت المركبة بنظام استشعار الراكب لموضع الراكب الأمامي الخارجي، والذي يشمل على مستشعرات تعد جزء من مقعد الراكب. وقد لا يعمل نظام استشعار الراكب بشكل ملائم في حالة استبدال كسوة المقعد الأصلية بأغطية أو تجهيز داخلي أو كسوة غير معتمدة من شركة جنرال موتورز أو بأغطية أو تجهيز داخلي أو كسوة معتمدة من شركة جنرال موتورز إلا أنها مصممة لمركبة مختلفة عن مركبتك. أي جسم مثبت أسفل فرش القماش أو أعلاه، مثل تجهيزة تدفئة للمقعد، تجهيزة أو وسادة لتعزيز الراحة ضمن الملحقات المتوفرة بالأسواق، قد تتسبب في التشويش على تشغيل نظام استشعار الراكب. وقد يحول هذا دون اتفاح الوسادة (الوسائد) الهوائية للراكب بشكل ملائم أو يحول دون إيقاف نظام استشعار الراكب تشغيل الوسادة (الوسائد) الهوائية للراكب بشكل ملائم. راجع نظام استشعار الراكب ٥٧.

تحذير (شبع)

الصيانة الملائمة، وتأكد كذلك من أن الشخص الذي يقوم بأعمال الصيانة لك هو شخص مؤهل للقيام بذلك.

إضافة معدات إلى المركبة المجهزة بوسائد هوائية

عند إضافة ملحقات من شأنها أن تغير من الهيكل أو نظام ممتص الصدمات أو الارتفاع أو الواجهة الأمامية، أو اللوح المعدني الجانبي بالمركبة، فإنها قد تحول دون تشغيل نظام الوسائد الهوائية بشكل ملائم.

يمكن أن يتأثر تشغيل نظام الوسادة الهوائية أيضًا بتغيير أي جزء من الأجزاء التالية، بما في ذلك عمليات الإصلاح أو الاستبدال غير الصحيح:

- نظام الوسادة الهوائية، بما في ذلك وحدات الوسادة الهوائية أو أجهزة استشعار التصادم الأمامي أو الجانبي أو وحدة الاستشعار والتشخيص أو أسلاك الوسادة الهوائية
- المقاعد الأمامية، بما في ذلك الخياطة أو الطبقات أو السحابات
- أحزمة الأمان
- عجلة القيادة أو لوحة العدادات أو الكونسول العلوي أو كسوة السقف أو كسوة زخرفة العمود

تنبيه (يتبع)

موضع الوسائد الهوائية، راجع أين توجد الوسائد الهوائية؟ ٥٣. لذا، قم بزيارة الوكيل للحصول على الصيانة اللازمة.

استبدال أجزاء نظام الوسادة الهوائية بعد وقوع حادث

تحذير ⚠

يمكن لأي حادث تعريض أنظمة الوسادة الهوائية في المركبة للتلف. ومن ثم، قد لا يعمل نظام الوسائد الهوائية التالف بشكل ملائم وقد لا يحميك أو يحمي الركاب في أي حادث، مما يؤدي إلى التعرض لإصابات جسيمة أو الوفاة. وللمساعدة في التحقق من عمل أنظمة الوسادة الهوائية بشكل ملائم بعد أي حادث، اصطحب المركبة لأي مركز خدمة لفحص أنظمة أحزمة الأمان وإجراء أية عمليات استبدال لازمة في أقرب وقت ممكن.

ستكون بحاجة لاستبدال أجزاء نظام الوسادة الهوائية في حالة انتفاخ أية وسادة هوائية. لذا، قم بزيارة الوكيل للحصول على الصيانة اللازمة.

إذا استمرت إضاءة مصباح تجهيز الوسادة الهوائية بعد بدء تشغيل المركبة أو أضاء أثناء قيادتك للمركبة، فقد يدل هذا على عدم عمل نظام الوسائد الهوائية بشكل ملائم. لذا، قم بزيارة مركز خدمة المركبة على الفور. راجع مصباح استعداد الوسادة الهوائية ١٠٠.

مقاعد الأطفال

الأطفال الأكبر سنًا

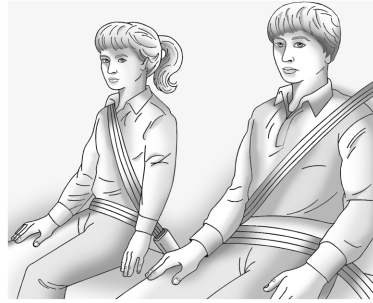

يجب على الأطفال الأكبر سنًا الذين تجاوز حجمهم المقاعد المعززة ارتداء أحزمة أمان المركبة.

وتبين تعليمات الشركة المصنعة المرفقة مع المقعد المعزز حدود وزن هذه المقاعد المعززة وارتفاعها. استخدم مقعدًا معززًا مزودًا بحزام كتف - حضن إلى أن يتجاوز الطفل اختبار الملائمة الوارد أدناه:

- اجلس على المقعد مع إرجاع ظهرك للخلف قدر الإمكان. هل تنتهي الركبتان عند حافة المقعد؟ إذا كانت الإجابة بنعم، فاستمر في الاختبار. وإذا كانت الإجابة بلا، فعد إلى المقعد المعزز.
- قم بربط حزام الكتف-الحضن. هل يستند حزام الكتف على الكتف؟ إذا كانت الإجابة بنعم، فاستمر في الاختبار. إذا كانت الإجابة بلا، فحاول استخدام الموجه المريح لحزام الأمان الخلفي، إذا كان متاحًا. راجع "أدلة راحة أحزمة الأمان الخلفية" تحت حزام الكتف - الحضن ٤٨. إذا كان الموجه المريح غير متاح، أو كان حزام الكتف لا يستقر على الكتف، فقم بالرجوع إلى مقعد الدعم.
- هل يسقط حزام الحضن إلى أسفل ويعتمد على الوركين، بحيث يلامس الفخذين؟ إذا كانت الإجابة بنعم، فاستمر في الاختبار. وإذا كانت الإجابة بلا، فعد إلى المقعد المعزز.
- هل يمكن المحافظة على ربط حزام الأمان الملائم طوال الرحلة؟ إذا كانت الإجابة بنعم، فاستمر في الاختبار. وإذا كانت الإجابة بلا، فعد إلى المقعد المعزز.

٦٣ المقاعد والمساند

تحذير

لا تسمح لأي طفل ارتداء حزام الأمان الذي يمر فوق الكتف أسفل الذراعين أو خلف الظهر. يمكن أن يتعرض الطفل لإصابة جسيمة عند عدم ارتدائه لحزام الكتف - العاضن بشكل ملائم. حيث من المحتمل ألا يثبت حزام الكتف الطفل في حالة وقوع حادث. وقد يتحرك الطفل للأمام بصورة كبيرة، مما يزيد من فرصة تعرضه للإصابة في الرقبة والرأس. كما قد يتعرض الطفل للانزلاق أسفل حزام العاضن. وعندئذ، قد تتركز قوة الحزام على البطن بشكل كامل. مما قد يتسبب في تعرضك لإصابات خطيرة أو مميتة. ويجب تمرير حزام الكتف فوق الكتف وعبر الصدر.

للخروج عنوة من المركبة. وسيكون الأطفال الأكبر سنًا في حاجة لاستخدام أحزمة الأمان بشكل ملائم.

تحذير

لا تسمح مطلقًا لأكثر من طفل بارتداء حزام الأمان نفسه. لن يتمكن حزام الأمان من توزيع قوة الاصطدام بشكل ملائم. وقد يتعرض الأطفال في حالة وقوع حادث إلى الارتطام ببعضهم البعض مما يعرضهم لإصابات جسيمة. ولذلك، يجب استخدام شخص واحد فقط لحزام الأمان في كل مرة.

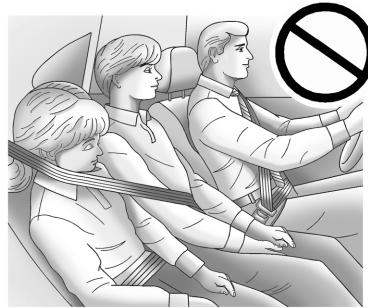

سؤال: ما هي الطريقة المناسبة لارتداء أحزمة الأمان؟

ءغاب:

يجب ارتداء الأطفال الأكبر سنًا لحزام الكتف - العاضن والحصول على التقييد الإضافي الذي يوفره حزام الكتف. ويجب عدم مرور حزام الكتف من فوق الوجه أو الرقبة. كما يجب ارتداء حزام العاضن بإحكام أسفل الوركين، بحيث يلامس فقط الجزء العلوي من الفخذين. وينقل هذا الوضع قوة الحزام إلى عظام حوض الطفل في أي حادث. وعلاوة على ذلك، يجب عدم ارتداء حزام الأمان مطلقًا فوق البطن، والذي من شأنه أن يتسبب في التعرض لإصابات داخلية جسيمة أو مميتة في أي حادث.

راجع أيضًا "أدلة راحة أحزمة الأمان الخلفية" تحت حزام الكتف - العاضن ٤٨.

وفقًا للإحصاءات الخاصة بالحوادث، يكون الأطفال أكثر أمانًا عن جلوسهم بشكل صحيح في الجزء الخلفي من المركبة والتزامهم بالمقاعد المخصصة لهم.

وقد يتعرض الأطفال غير المثبتين في المركبة للارتطام بالأشخاص الآخرين المرتدين لأحزمة الأمان، أو قد يتعرضون

تحذير (يتبع)

الإسماك به أثناء الحادث. على سبيل المثال، في حالة وقوع حادث والمركبة تسير بسرعة ٤٠ كم/ساعة (٢٥ ميلاً في الساعة)، سوف يصبح الرضيع الذي يبلغ وزنه ٥,٥ كغم (١٢ رطلاً) فجأة بقوة ١١٠ كغم (٢٤٠ رطلاً) على ذراعي الشخص. لذا، يجب تثبيت أي رضيع أو طفل صغير في مقعد أمان أطفال ملائم.



تحذير ⚠

قد يتعرض الأطفال الذين يقفون مقابل أية وسادة هوائية أو بالقرب منها عند انتفاخها لإصابة جسيمة أو الوفاة. ولا تقم (تتبع)

تحذير (يتبع)

بالكامل داخل الشداد، ولكن لا يمكن حدوث ذلك في حالة التفافه حول عنق أحد الأطفال. في حالة قفل حزام الكتف والتفافه حول عنق أحد الأطفال، فالطريقة الوحيدة لفك الحزام في هذه الحالة هي أن يتم قطعه. ولذلك، لا تترك الأطفال بمفردهم مطلقاً في المركبة دون مراقبة ولا تسمح مطلقاً للأطفال بالعبث بأحزمة الأمان.

ويجب تمتع الرضع والأطفال صغار السن في كل مرة يركبون فيها المركبة بالحماية التي توفرها مقاعد الأطفال الملائمة. وذلك يُعزى إلى أن نظام أحزمة أمان المركبة ونظام وسائدها الهوائية لم يُصمما لهؤلاء الأطفال الأصغر سناً والرضع.

فقد يتعرض الأطفال غير المقيدين بشكل ملائم للارتطام بالأشخاص الآخرين أو قد يخرجون عنوة من المركبة.

تحذير ⚠

لا تحمل مطلقاً أي رضيع أو طفل أثناء الركوب في المركبة. وهذا يُعزى إلى أن أي رضيع أو طفل سيصبح ثقيل الوزن للغاية بفعل قوة الاصطدام بحيث يتعذر (تتبع)



الرضع والأطفال الأصغر سناً

يحتاج كل شخص في المركبة للحماية! وهذا يشمل الرضع وجميع الأطفال الآخرين. فلن تغير المسافة المقطوعة أو عمر وحجم الراكب حاجة كل شخص لاستخدام وسائل التقييد المتعلقة بالأمان.

تحذير ⚠

يمكن أن يتعرض الأطفال لإصابات خطيرة أو للاختناق في حالة التفاف حزام الكتف حول عنقهم. يمكن إحكام إغلاق حزام الكتف حال قفله ولكن لا يمكن فكه. يتم قفل حزام الكتف عند سحبه على طول المسافة خارج الشداد. ويتم إلغاء قفل حزام الكتف عند السماح بتراجعته (تتبع)

70 المقاعد والمساند

تحذير (بتبع)

ستين، أو لحين بلوغهم الحد الأقصى للطول والوزن المحدد لاستخدام أنظمة أمان الأطفال.

تحذير ⚠

لا تزال عظام وركبي أي طفل صغير السن صغيرة جدًا بحيث لا يظل حزام أمان المركبة في وضع منخفض على عظام الوركين، وهذا ما يفترض أن يكون عليه حزام الأمان. وبدلاً من ذلك، قد يستقر حزام الأمان حول بطن الطفل. وفي هذه الحالة، قد يضغط الحزام بقوة في حالة وقوع أي حادث على منطقة الجسم التي لا تحميها أية بنية عظمية. وقد يتسبب هذا بمفرده في تعرض الطفل لإصابات خطيرة أو مميتة. وللحد من خطر التعرض لإصابات جسيمة أو مميتة خلال أي حادث، يجب تثبيت الأطفال صغار السن دوماً في مقعد أمان ملائم لهم.

توجد ثلاثة أنواع رئيسية من أنظمة أمان الأطفال:

- نظام أمان الأطفال المتجه للأمام
- نظام أمان الأطفال المتجه للخلف
- المقاعد المعززة المزودة بحزام للتثبيت في الموضع

يعتمد تحديد نظام أمان الأطفال المناسب لطفلك على حجمه ووزنه وعمره وأيضاً على ما إذا كان نظام أمان الأطفال هذا يتوافق مع المركبة التي سيتم استخدامه بها أم لا.

تتوافر العديد من الطرز المختلفة لكل نوع من أنواع أنظمة أمان الأطفال. لذا، عند شراء مقعد أطفال، تحقق من أنه مصمم للاستخدام في المركبات المزودة بمحركات.

يرد في دليل التعليمات الذي يتم توفيره مع نظام أمان الأطفال القيود المتعلقة بالوزن والطول الخاصة بنظام أمان الطفل الخاص هذا. وبالإضافة إلى ذلك، يتوفر العديد من أنظمة أمان الأطفال التي تناسب الأطفال من ذوي الاحتياجات الخاصة.

تحذير ⚠

لتقليل خطر تعرض العنق والرأس للإصابة في حال وقوع حادث، ينبغي تأمين الأطفال والرضع في أنظمة أمان للأطفال مواجهة للخلف وذلك للأطفال حتى عمر (بتبع)

تحذير (بتبع)

مطلقاً بوضع مقعد الأطفال المتجه للخلف في المقعد الأمامي الطرفي. ومن ثم، قم بتثبيت مقعد الأطفال المتجه للخلف في أي مقعد خلفي. ويُفضل تثبيت مقعد الأطفال المتجه للأمام في أي مقعد خلفي. وفي حالة ضرورة تثبيت مقعد أطفال يتجه للأمام في المقعد الأمامي الطرفي، قم دوماً بتجريك مقعد الراكب الأمامي للخلف إلى أقصى حد ممكن.



أنظمة أمان الأطفال هي أجهزة تُستخدم لإحكام جلوس الطفل أو تثبيته في موضعه في المركبة وتسمى أحياناً مقاعد الأطفال أو مقاعد السيارة.

أنظمة تقييد الأطفال

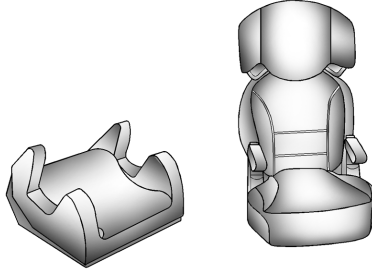

المقاعد المعززة

تُستخدم المقاعد المعززة المزودة بحزام للتثبيت في الموضع للأطفال لم يَعد يصلح استخدام أنظمة أمان الأطفال المتجهة للأمام معهم لكون سنهم. ضُمت الوحدات المعززة لتحسين مدى ملائمة نظام حزام الأمان بالمركبة إلى أن يكبر الطفل بنحو كاف بحيث يمكنه الجلوس بصورة سليمة دون الحاجة إلى مقعد معزز. راجع اختبار مدى ملائمة حزام الأمان في الأطفال الأكبر سناً ↔ ٦٢.

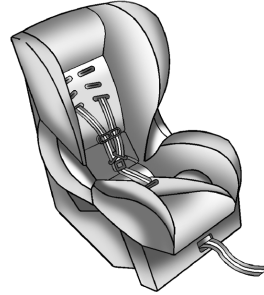

نظام أمان الأطفال المتجه للأمام

ويوفر نظام أمان الأطفال المتجه للأمام إمكانية تقييد جسم الطفل مع استخدام حمالات الأمان.

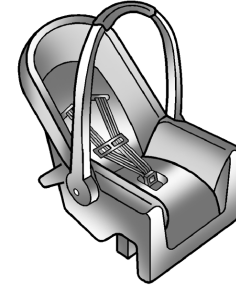

نظام أمان الأطفال الرضع المتجه للخلف

يوفر نظام أمان الطفل المتجه للخلف إمكانية التقييد مع وضع سطح الجلوس مقابل لظهر الرضيع.

يملك نظام حمالات الأمان الرضيع ويثبت في مكانه، ويحافظ في حالة وقوع أي حادث على تثبيت الرضيع في المقعد.

٦٧ المقاعد والمساند

تثبيت الطفل في مقعد الأطفال

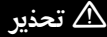

قد يتعرض الطفل لإصابة جسيمة أو مميتة في أي حادث في حالة عدم تثبيت الطفل بشكل ملائم في مقعد الأطفال. ومن ثم، قم بتثبيت الطفل بشكل ملائم باتباع التعليمات المرفقة مع مقعد الأطفال.

أين يتم وضع نظام أمان الأطفال

ووفقاً لإحصائيات الحوادث، فإن الأطفال والرضع يكونون أمين أكثر عند تقييدهم بشكل ملائم في نظام مناسب لأمان الأطفال مثبت في موضع الجلوس الخلفي. يلزم تقييد الأطفال ١٢ عامًا أو أقل في مقعد خلفي بالمركبة. لا تضع نظام أمان أطفال مواجهًا للخلف في الجزء الأمامي من المركبة. وذلك لأن المخاطر التي يتعرض لها الطفل المواجه للخلف كبيرة جدًا في حال انتفخت الوسادة الهوائية.

عند تأمين ضبط نظام أمان أطفال إضافي، راجع ما يلي:

١. ملصقات التعليمات المقدمة على نظام أمان الأطفال
٢. دليل التعليمات المقدم مع نظام أمان الأطفال
٣. دليل مالك المركبة

وتعد تعليمات مقاعد الأطفال ذات أهمية، لذا احصل على نسخة بديلة من الشركة المصنعة في حالة عدم توفرها.

يجب أن تضع نصب عينيك أن مقعد الأطفال غير المثبت جيداً قد يتحرك في المركبة في حالة حدوث اصطدام أو توقف مفاجئ مما يُعرض الأشخاص الآخرين في المركبة للإصابة. لذا، تأكد من تثبيت أي مقعد أطفال في المركبة بشكل ملائم - حتى في حالة عدم جلوس أي طفل فيه.

تثبيت مقعد أطفال إضافي في المركبة



قد يتعرض الطفل لإصابة جسيمة أو مميتة في أي حادث في حالة عدم تثبيت مقعد الأطفال بشكل ملائم في المركبة. لذا، قم بتثبيت مقعد الأطفال بشكل ملائم في المركبة باستخدام حزام الأمان بالمركبة أو نظام مثبت وسير الأطفال المنخفض، مع اتباع التعليمات المرفقة مع مقعد الأطفال والتعليمات الواردة في هذا الدليل.

للمساعدة في الحد من فرصة التعرض للإصابة، يجب إحكام ربط مقعد الأطفال في المركبة. ومن ثم، يجب تثبيت نظام أمان الأطفال في مقاعد المركبة باستخدام أحزمة الحوض أو جزء حزام الحوض الخارج من حزام الكتف-الحوض، أو من خلال استخدام نظام LATCH (الماسكة). راجع المثبتات والأشرطة السفلية للأطفال (نظام LATCH) ٦٩ للمزيد من المعلومات. وقد يتعرض الأطفال للتهديد في أي حادث في حالة عدم تثبيت مقعد الأطفال بشكل ملائم في المركبة.

تحذير ⚠

قد يتعرض الطفل الذي يجلس في مقعد أطفال متجه للخلف لإصابة جسيمة أو الوفاة في حالة انتفاخ الوسادة الهوائية للراكب الأمامي. وهذا يُعزى إلى أن ظهر مقعد الأطفال المتجه للخلف قد يكون قريباً للغاية من الوسادة الهوائية المنفوخة. وقد يتعرض الطفل الذي يجلس في مقعد أطفال متجه للأمام لإصابة جسيمة أو الوفاة في حالة انتفاخ الوسادة الهوائية للراكب الأمامي وكان مقعد الراكب في أي موضع أمامي.

وعلى افتراض إيقاف نظام استشعار الراكب تشغيل الوسادة الهوائية للراكب الأمامي، فلا يسلم أي نظام من الأعطال. ولا يوجد من يمكنه ضمان عدم انتفاخ أية وسادة هوائية في ظل بعض الظروف غير المعتادة، حتى في حالة إيقاف تشغيل الوسادة الهوائية.

(تبع)

تحذير (تبع)

قم بتثبيت مقاعد الأطفال المتجهة للخلف في المقعد الخلفي، حتى في حالة إيقاف تشغيل الوسادة الهوائية. وفي حالة تثبيت مقعد أطفال متجه للأمام في المقعد الأمامي، فقم دوماً بتحرك مقعد الراكب الأمامي للخلف إلى أقصى حد ممكن. ويفضل تثبيت مقعد الأطفال في أي مقعد خلفي.

راجع نظام استشعار الراكب ⚠ ٥٧ للمزيد من المعلومات.

عند تثبيت نظام أمان الأطفال بأحزمة أمان في وضع مقعد خلفي، قم بدراسة التعليمات المرفقة مع نظام أمان الأطفال للتحقق من توافقه مع هذه المركبة.

يتغير قياس مقاعد الأطفال والمقاعد المعززة كثيراً، وبعضها قد يناسب مقاعد جلوس معينة أكثر من غيرها. لا تقم بتثبيت نظام أمان الأطفال في أي من مواضع الجلوس بالمقاعد الخلفية حيث لا يمكن تثبيته بإحكام.

حسب المكان الذي تضع فيه نظام أمان الأطفال وحجم نظام أمان الأطفال، قد لا تكون قادراً على الوصول إلى أحزمة الأمان أو مثبتات (LATCH) المجاورة للراكب الآخرين أو لأنظمة أمان الأطفال. يجب عدم استخدام المقاعد المجاورة إذا تسبب نظام أمان الأطفال بمنع الوصول أو إذا تداخل مع شد حزام الأمان.

يجب تعديل المقعد الموجود أمام نظام أمان الأطفال المركب لضمان التثبيت المناسب، وذلك وفقاً لدليل التعليمات الخاص بنظام أمان الأطفال.

عند تثبيت نظام أمان الأطفال في وضع جلوس مقاعد الصف الثاني التي يمكن تعديلها، فيجب تعديل المقعد للأمام أو الخلف للتأكد من التثبيت الصحيح وفقاً لدليل نظام أمان الأطفال.

عند تركيب نظام أمان الأطفال، تأكد من اتباع التعليمات الواردة معه وتثبيته شكل صحيح.

٦٩ المقاعد والمساند

احرص على اتباع التعليمات الواردة مع مقعد الطفل والتعليمات الواردة في هذا الكتيب.

وعند تركيب مقعد أطفال باستخدام شريط علوي، يجب عليك أيضاً استخدام المثبتات السفلية أو أحزمة الأمان لإحكام ربط نظام أمان الأطفال بشكل ملائم. ويجب عدم إلحاق مقعد الأطفال مطلقاً باستخدام شريط المثبت العلوي توب تير فقط.

بالنسبة لنظام أمان الأطفال بحمالة أمان من ٥ نقاط مواجهة للأمام، حيث يصل الوزن المجمع للطفل ونظام الأمان إلى ٢٩,٥ كجم (٦٥ رطلاً)، استخدم إما نقاط تثبيت المزلاج السفلية مع نقطة تثبيت حبل علوي، أو حزام الأمان مع تثبيت الشريط العلوي. عندما يكون الوزن المجمع للطفل ونظام الأمان أكبر من ٢٩,٥ كجم (٦٥ رطلاً)، استخدم حزام الأمان مع نقطة تثبيت الحبل العلوي فقط.

من أجل استخدام نظام LATCH في المركبة، تحتاج إلى نظام أمان الأطفال المحتوي على وصلات نظام LATCH. يمكن مقاعد الأطفال المتجهة للخلف والمتجهة للأمام المتوافقة مع LATCH باستخدام مثبتات LATCH أو أحزمة الأمان في المركبة. لا تستخدم أحزمة الأمان في المركبة ونظام تثبيت LATCH في نفس الوقت لتأمين مقعد طفل متجه للخلف أو متجه للأمام.

تستخدم المقاعد المعززة أحزمة الأمان في السيارة لتأمين الطفل في المقعد المعزز. إذا كان المصنع يوصي بتأمين المقاعد المعززة بنظام LATCH، يمكن فعل ذلك إذا تم وضع المقعد المعزز بالوضع الصحيح ولم يكن هناك تداعل وإعاقة للوضع الصحيح لحزام الحوض-الكتف الخاص بالطفل.

يجب أن تضع نصب عينيك أن مقعد الأطفال غير المثبت جيداً قد يتحرك في المركبة في حالة حدوث اصطدام أو توقف مفاجئ مما يُعرض الأشخاص الآخرين في المركبة للإصابة. لذا، تأكد من تثبيت أي مقعد أطفال في المركبة بشكل ملائم - حتى في حالة عدم جلوس أي طفل فيه.

المثبتات والأشرطة السفلية للأطفال (نظام LATCH)

يقوم نظام LATCH بتأمين نظام أمان الأطفال أثناء القيادة أو عند وقوع حادث تصادم. وتستخدم مرفقات نظام LATCH المثبتة على نظام أمان الأطفال لربط نظام أمان الأطفال بالمثبتات في السيارة. وضمم هذا النظام لتيسير تركيب مقعد الأطفال.

ل طرق الموصى بها لربط أنظمة أمان الأطفال

لا تستخدم سوى طرق الربط المعتمدة المبينة مع X				الوزن المُجمع للطفل + نظام أمان الأطفال	نوع نظام الأمان
حزام الأمان ونقطة تثبيت الشريط العلوي	LATCH - نقاط التثبيت السفلية ونقطة تثبيت الشريط العلوي	حزام الأمان فقط	LATCH - المثبتات السفلية فقط		
		X	X	ما يصل إلى ٢٩,٥ كجم (٦٥ رطلا)	نظام أمان الأطفال المواجه للخلف
		X		أكبر من ٢٩,٥ كجم (٦٥ رطلا)	نظام أمان الأطفال المواجه للخلف
X	X			ما يصل إلى ٢٩,٥ كجم (٦٥ رطلا)	نظام أمان الأطفال المتجه للأمام
X				أكبر من ٢٩,٥ كجم (٦٥ رطلا)	نظام أمان الأطفال المتجه للأمام

ليست كل جميع مواضع الجلوس في السيارة مزودة بخطاطيف سفلية. في هذه الحالة يلزم استخدام حزام الأمان (مع مثبتات الأشرطة العلوية إن أمكن) لتأمين مقعد تثبيت الطفل. راجع تثبيت مقاعد الأطفال (مع حزام الأمان في المقعد الخلفي) ٧٥ أو
تثبيت مقاعد الأطفال (مع حزام الأمان في المقعد الأمامي) ٧٦.

سيتم وضع علامة على أنظمة أمان الأطفال التي تم إنتاجها بعد شهر مارس ٢٠١٤ بعلامة محددة للإشارة إلى حدود وزن الطفل التي يمكن لنظام LATCH العمل معها. ما يلي يوضح كيفية ربط نظام أمان أطفال بهذه الملحقات في المركبة.

راجع تثبيت مقاعد الأطفال (مع حزام الأمان في المقعد الخلفي) ٧٥ أو
تثبيت مقاعد الأطفال (مع حزام الأمان في المقعد الأمامي) ٧٦.

٧١ المقاعد والمساند

تتطلب بعض مقاعد الأطفال الأخرى ربط الشريط العلوي دوماً. لذا، تأكد من قراءة تعليمات مقعد الأطفال لديك واتبعها.

مواقع المثبتات السفلية ومثبتات الأشرطة العلوية

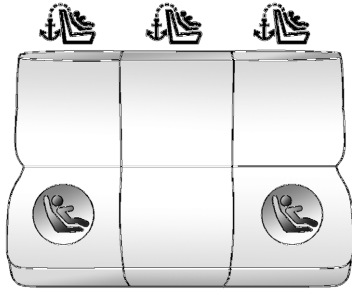

المقعد الخلفي

🚗: مواقع الجلوس المزودة بمثبتات للأشرطة العلوية.

🚗: مواقع الجلوس المزودة بمثبتين سفليين.

مثبت الشريط العلوي

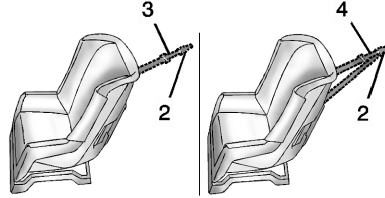

يتم استخدام الشريط العلوي (3 و4) لتأمين الجزء العلوي من نظام أمان الأطفال بالسيارة. وقد ضمن مثبت الشريط العلوي في المركبة. ويتم ربط خطاف رباط الشريط العلوي (2) بنظام أمان الأطفال بـ مثبت الشريط العلوي في السيارة للحد من الحركة الأمامية ودوران نظام أمان الأطفال أثناء القيادة أو في حالة وقوع تصادم.

وقد يحتوي مقعد أمان الأطفال على شريط مفرد (3) أو شريط مزدوج (4). وسيحتوي أي منهما على رباط مفرد (2) لتثبيت الشريط العلوي بالخطاف.

بعض مقاعد الأطفال المزودة بشريط علوي تكون مصممة للاستخدام مع أو بدون الشريط العلوي الذي يتم ربطه. في حين

المثبتات السفلية

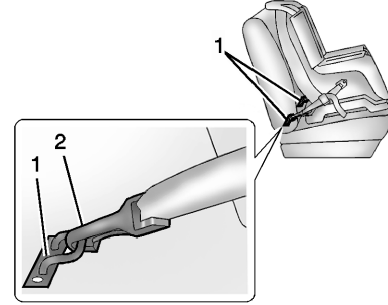

المثبتات السفلية (1) هي قضبان معدنية مضمنة في المركبة. ويوجد مثبتان سفليان لكل موضع جلوس مجهز بنظام LATCH. يلائمان نظام أمان الأطفال المزود بأربطة سفلية (2).

ولا تقم بتثبيت مقعد الأطفال في أي موضع بدون مثبت الشريط العلوي في حالة فرض القانون الوطني أو المحلي ضرورة ربط الشريط العلوي، أو في حالة إقرار التعليمات المرفقة مع مقعد الأطفال بضرورة ربط الشريط العلوي.

وفقاً لإحصائيات الحوادث، فإن الأطفال والرضع يكونون في وضع أكثر أماناً عند تقييدهم بشكل ملائم في نظام تقييد الأطفال أو نظام تقييد الرضع المثبت في موضع الجلوس الخلفي. راجع إين يتم وضع نظام أمان الأطفال LATCH للمزيد من المعلومات.

تثبيت نظام أمان الأطفال المصمم من أجل نظام LATCH

⚠ تحذير

قد يتعرض أي طفل للأذى البالغ أو الموت في حال وقوع حادث، ما لم يكن نظام أمان الأطفال مثبتاً بإحكام في السيارة باستخدام مثبتات LATCH أو باستخدام حزام أمان السيارة. اتبع التعليمات الواردة مع مقعد الطفل والتعليمات الواردة في هذا الكتيب.

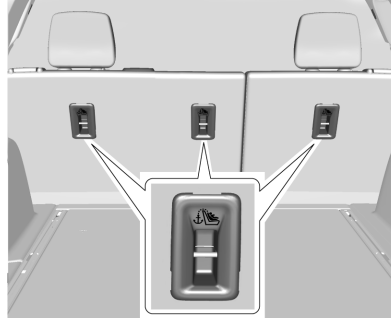

مثبتات الشريط العلوي

توجد مثبتات الأشرطة العلوية لكل من أوضاع الجلوس الخلفية خلف ظهر المقعد الخلفي. تأكد من استخدام مثبت يوجد خلف موضع الجلوس مباشرة في موضع تركيب مقعد الطفل.

في الطرازات المزودة بغطاء للحمولة، توجد مثبتات الشريط العلوي خلف ظهور المقاعد الخلفية. أزل مظلة منطقة التخزين قبل تثبيت الأشرطة العلوية. وينبغي أن تبقى مظلة منطقة التخزين منفصلة أثناء استخدام الشريط العلوي. تأكد من استخدام مثبت خلف موضع الجلوس مباشرة في موضع تركيب مقعد الطفل.



للمساعدة في تحديد موقع المثبتات السفلية، يحتوي كل موضع جلوس على ملصقين، بالقرب من الطية الموجودة بين ظهر المقعد ووسادته.



يوجد رمز مثبت الشريط العلوي بالقرب من المثبت لمساعدتك في تحديد موضع مثبتات الأشرطة العلوية.

٧٣ المقاعد والمساند

حادث. كما قد يتعرض الطفل أو الأشخاص الآخرون للإصابة. وللحد من خطر التعرض لإصابات جسيمة أو مميتة خلال أي حادث، قم بربط مقعد أطفال واحد فقط بكل مثبت. إذا كنت بحاجة لتثبيت أكثر من طفل بإحكام في المقعد الخلفي، راجع أين يتم وضع نظام أمان الأطفال  ٦٧.

١. قم بربط الأربطة السفلية بالمشبتات السفلية وإحكام ربطها. وإذا كان نظام أمان الأطفال غير مجهز بأربطة سفلية أو كان موضع الجلوس المطلوب لا يتوفر به مثبتات سفلية، فقم بتثبيت نظام أمان الأطفال باستخدام الشريط العلوي وحزام الأمان. ارجع إلى تعليمات الشركة المصنعة لمقاعد الأطفال والتعليمات الواردة في هذا الدليل.

١.١. ابحث عن المثبتات السفلية لموضع الجلوس المطلوب.

١.٢. ضع مقعد الأطفال على المقعد.

١.٣. اربط الأربطة السفلية بمقعد الأطفال بالمشبتات السفلية وأحكام ربطها.

٢. إذا كانت الشركة المصنعة لمقعد الأطفال توصي بربط الشريط العلوي، فقم بربط الشريط العلوي بـ مثبت الشريط العلوي، إن وجد، وأحكام ربطه. وارجع إلى تعليمات الشركة المصنعة لمقعد الأطفال واتبع الخطوات التالية:

تحذير (يتبع)

وقم بربط أية أحزمة أمان غير مستخدمة خلف نظام أمان الأطفال، بحيث لا يمكن للأطفال الوصول إليها. اسحب حزام الكتف إلى خارج الشدائد بشكل كامل لقفله وإحكام الحزام خلف نظام أمان الطفل، بعد تركيب نظام أمان الأطفال.

تنبيه

لا تسمح باحتكاك أربطة نظام مثبت وسير الأطفال المنخفض بأحزمة أمان المركبة. فقد يؤدي هذا إلى تلف هذه الأجزاء. وإذا لزم الأمر، فقم بتحريك أحزمة الأمان المربوطة لتجنب الاحتكاك بينها وبين أربطة نظام مثبت وسير الأطفال المنخفض.

تجنب طي ظهر المقعد عندما يكون المقعد مشغولاً. لا تقم بطي المقعد الخلفي الفارغ في حالة ربط حزام الأمان. فقد يؤدي هذا إلى تلف حزام الأمان أو المقعد. لذا، قم بفك حزام الأمان وإعادةه إلى وضع التخزين، قبل طي المقعد.

لا تقم بربط أكثر من مقعد أطفال وإحد بكل مثبت. فقد يؤدي ربط أكثر من مقعد أطفال واحد بـ مثبت فردي إلى انفكاك المثبت أو الرباط أو تعرضهما للكسر عند وقوع أي

تحذير

للحد من مخاطر التعرض لإصابات خطيرة أو مميتة أثناء التصادم، تفادى ربط أكثر من مقعد أطفال بـ مثبت واحد. فقد يؤدي ربط أكثر من مقعد أطفال واحد بـ مثبت فردي إلى انفكاك المثبت أو الرباط أو تعرضهما للكسر عند وقوع أي حادث. كما قد يتعرض الطفل أو الأشخاص الآخرون للإصابة.

تحذير

يمكن أن يتعرض الأطفال لإصابات خطيرة أو للاختناق في حالة التفاف حزام الكتف حول عنقهم. يمكن إحكام إغلاق حزام الكتف حال فقله ولكن لا يمكن فكه. يتم قفل حزام الكتف عند سحبه على طول المسافة خارج الشدائد. ويتم إلغاء قفل حزام الكتف عند السماح بتراجعه بالكامل داخل الشدائد، ولكن لا يمكن حدوث ذلك في حالة التفافه حول عنق أحد الأطفال. في حالة قفل حزام الكتف والتفافه حول عنق أحد الأطفال، فالطريقة الوحيدة لفك الحزام في هذه الحالة هي أن يتم قطعه.

(تبع)

٧٤ المقاعد والمساند

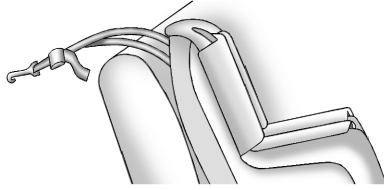

إذا كان الموضع الذي تستخدمه لا يحتوي على مسند رأس مع استخدامك لشريط مزدوج، فقم بتوجيه الشريط أعلى ظهر المقعد.

٣. قبل وضع طفل في مقاعد الأطفال، تأكد من تثبيته جيداً في موضعه. للفحص، أمسك نظام أمان الأطفال في مسار المزلاج وحاول تحريكه جانباً وإلى الخلف وإلى الأمام. يلزم ألا تزيد المسافة المتحركة عن ٢,٥ سم (١ بوصة) أثناء عملية التركيب السليمة.

استبدال أجزاء نظام LATCH بعد حادث تصادم



تحذير

يمكن لأي حادث تعريض نظام مثبت وسير الأطفال المنخفض (LATCH) في المركبة للتلف. وقد لا يثبت أي نظام مثبت وسير (تتبع)

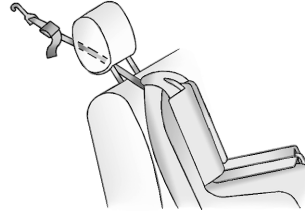

إذا كان الوضع الذي تستخدمه يتوفر في مسند رأس قابل للضبط وأنت تستخدم رابطاً مفرداً، فيمكنك رفع مسند الرأس وتوجيه الرابط إلى أسفل وبين قوائم مسند الرأس.

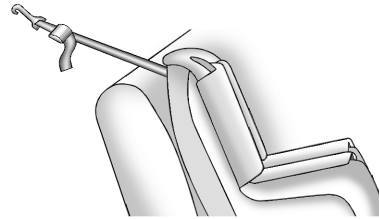

إذا كان الموضع الذي تستخدمه لا يحتوي على مسند رأس مع استخدامك لشريط فردي، فقم بتوجيه الشريط أعلى ظهر المقعد.

٢.١. ابحث عن مثبت الشريط العلوي.
٢.٢. قم بتوجيه وربط الشريط العلوي وأحكام ربطه وفقاً لتعليمات مقعد الأطفال لديك والتعليمات التالية:

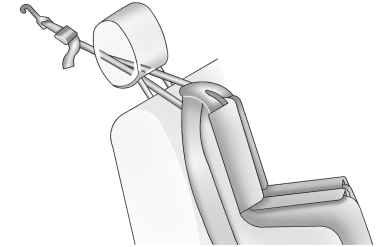

إذا كان الوضع الذي تستخدمه يتوفر في مسند رأس قابل للضبط وأنت تستخدم رابطاً مزدوجاً، فيمكنك رفع مسند الرأس وتوجيه الرابط إلى أسفل وبين قوائم مسند الرأس.

٧٥ المقاعد والمساند

٢. التقط لوح المزلاج وقم بتمرير أجزاء الكتف والخصر بحزام امان المركبة على طول نظام امان الأطفال أو حوله. وستوضح لك تعليمات مقعد الأطفال كيفية القيام بهذه العملية.

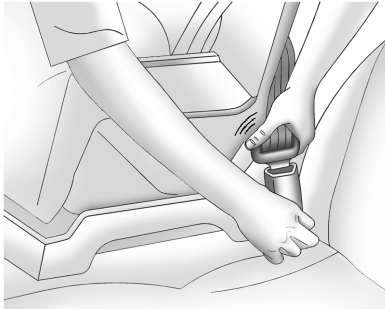

٣. ادفع لوحة المزلاج في الإبزيم حتى تسمع صوت استقرارها في مكانها. ضع زر التحرير على الإبزيم، بعيدًا عن نظام امان الأمان، بحيث يمكن فك إبزيم حزام الأمان بسرعة إذا اقتضى الأمر.

إذا كان نظام امان الأطفال مزودًا بنظام LATCH، فراجع المثبتات والأشرطة السفلية للأطفال (نظام LATCH) ٦٩ للإطلاع على كيفية تركيب نظام امان الأطفال باستخدام نظام LATCH وموضع التركيب. وفي حالة تثبيت نظام امان الأطفال في المركبة باستخدام حزام امان واستخدامه شريطًا علويًا، فانظر المثبتات والأشرطة السفلية للأطفال (نظام LATCH) ٦٩ للإطلاع على مواقع مثبتات الشريط العلوي.

ولا تقم بتثبيت مقعد الأطفال في أي موضع بدون مثبت الشريط العلوي في حالة فرض القانون الوطني أو المحلي ضرورة تثبيت الشريط العلوي، أو في حالة إقرار التعليمات المرفقة مع مقعد الأطفال بضرورة تثبيت الشريط العلوي.

إذا لم يكن نظام امان الأطفال أو موضع المقعد في المركبة مزودًا بنظام LATCH، فيتم استخدام حزام الأمان لإحكام تثبيت نظام امان الأطفال. وتأكد من اتباع التعليمات المرفقة مع مقعد الأطفال.

إذا كان ثمة حاجة لتركيب أكثر من مقعد واحد للأطفال في المقعد الخلفي، فتأكد من قراءة آين يتم وضع نظام امان الأطفال ٦٧.

١. ضع مقعد الأطفال على المقعد.

تحذير (تبع)

الأطفال المنخفض التالف مقعد الأطفال بشكل ملائم، مما يفرض على تعرض الطفل لإصابة جسيمة أو الوفاة في أي حادث. وللمساعدة في التحقق من عمل نظام مثبت وسير الأطفال المنخفض بشكل ملائم بعد أي حادث، قم بزيارة الوكيل لفحص النظام وتركيب أية قطع عيار ضرورية في أقرب وقت ممكن.

إذا كانت المركبة مجهزة بنظام مثبت وسير الأطفال المنخفض وتم استخدامه أثناء أي حادث، فقد تكون ثمة حاجة لتركيب أجزاء جديدة لنظام LATCH.

وقد يلزم تركيب أجزاء جديدة وإجراء أعمال إصلاح حتى في حالة عدم استخدام نظام حلقات التثبيت السفلية والأشرطة المطولة لمقاعد الأطفال (LATCH) وقت الحادث.

تثبيت مقاعد الأطفال (مع حزام الأمان في المقعد الخلفي)

عند تثبيت نظام امان الأطفال بأحزمة امان في وضع مقعد خلفي، قم بدراسة التعليمات المرفقة مع نظام امان الأطفال للتحقق من توافقه مع هذه المركبة.

تثبيت مقاعد الأطفال (مع حزام الأمان في المقعد الأمامي)

جُهزت هذه المركبة بوسائد هوائية. وبعد المقعد الخلفي المكان الأكثر أماناً لتثبيت مقعد الأطفال المتجه للأمام. راجع أين يتم وضع نظام أمان الأطفال ٦٧.

وعلاوة على ذلك، تم تجهيز المركبة بنظام استشعار الراكب مُصمم لإيقاف تشغيل الوسادة الهوائية الأمامية الطرفية للراكب الأمامي في ظل ظروف معينة. راجع نظام استشعار الراكب ٥٧ ومؤشر حالة الوسادة الهوائية للراكب ١٠١ للحصول على المزيد من المعلومات، بما في ذلك معلومات الأمان المهمة.

ولا تقم مطلقاً بوضع مقعد الأطفال المتجه للخلف في الأمام، وذلك لأن المخاطر التي يتعرض لها الطفل المواجه للخلف كبيرة جداً، في حال انتفخت الوسادة الهوائية.

⚠ تحذير

قد يتعرض الطفل الجالس في مقعد أمان أطفال مواجه للخلف لإصابة جسيمة أو الوفاة في حالة انتفاخ الوسادة الهوائية الأمامية للراكب الأمامي الطرفي. وهذا يُعزى إلى أن ظهر مقعد الأطفال المتجه للخلف قد يكون قريباً للغاية من الوسادة (تتبع)

٥. لإحكام ربط الحزام، اضغط للأسفل على مقعد الأطفال واسحب جزء الكتف من الحزام لإحكام ربط جزء الحزن من الحزام، ثم أعد إدخال حزام الكتف في الماسك. وعند تركيب مقعد أطفال متجه للأمام، قد يكون من المفيد استخدام ركبتيك للضغط على مقعد الأطفال للأسفل أثناء إحكام ربط الحزام.

حاول سحب الحزام لخارج الماسك للتأكد من قفل الماسك. فإذا لم يتم قفل الماسك، فكرر الخطوات ٤ و ٥.

٦. إذا كان مقعد الأطفال مزوداً بشريط علوي، فاتبع تعليمات الشركة المصنعة لمقعد الأطفال فيما يخص استخدام الشريط العلوي. راجع المثبتات والأشرطة السفلية للأطفال (نظام LATCH) ٦٩.

٧. قبل وضع طفل في مقاعد الأطفال، تأكد من تثبيته جيداً في موضعه. قم بالرجوع إلى تعليمات الشركة المصنعة لنظام أمان الأطفال.

ولإزالة نظام أمان الأطفال، قم بفك حزام أمان المركبة واتركه حتى يعود إلى وضع التخزين الخاص به. وإذا كان الشريط العلوي مربوطاً بأحد مثبتات الشريط العلوي، فقم بفضله.



٤. اسحب حزام الكتف إلى خارج الماسك بشكل كامل لقفل الحزام. عند ضبط قفل الماسك، يمكن إحكام ربط الحزام لكن لا يمكن سحبه خارج الماسك.

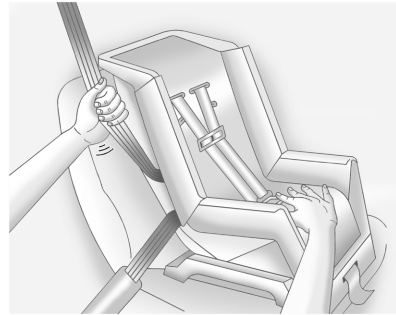

٧٧ المقاعد والمساند

٣. التقط لوح المزلاج وقم بتمرير أجزاء الكتف والخصر بحزام أمان المركبة على طول نظام أمان الأطفال أو حوله. وستوضح لك تعليمات مقعد الأطفال كيفية القيام بهذه العملية.

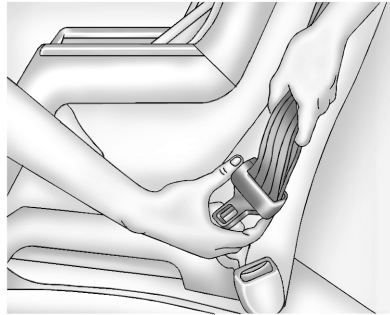

قم بإمالة لوحة المزلاج عند الضرورة لضبط الحزام.

إذا كان مقعد الأطفال يستخدم شريطاً علوياً، راجع المثبتات والأشرطة السفلية للأطفال (نظام LATCH) ٦٩ للتعرف على مواقع مثبت الشريط العلوي.

ولا تقم بتثبيت مقعد الأطفال في أي موضع بدون مثبت الشريط العلوي في حالة فرض القانون الوطني أو المحلي ضرورة تثبيت الشريط العلوي، أو في حالة إقرار التعليمات المرفقة مع مقعد الأطفال بضرورة تثبيت الشريط العلوي.

عند استخدام حزام الكتف - الحضان لتأمين مقعد الأطفال في هذا الوضع، اتبع التعليمات الواردة مع مقعد الأطفال والتعليمات التالية:

١. حرّك المقعد للخلف إلى أقصى حد ممكن قبل تثبيت مقعد الأطفال المتجه للأمام. حرّك المقعد للأعلى أو ظهر المقعد لوضع قائم، إذا لزم الأمر، للحصول على تثبيت قوي لنظام أمان الأطفال.

عندما يوقف نظام استشعار الراكب تشغيل الوسادة الهوائية الأمامية للراكب الأمامي الطرفي، فمن المفترض أن يضيء مؤشر إيقاف التشغيل الموجود على مؤشر وضع الوسادة الهوائية للراكب وأن يظل مضيقاً عند بدء تشغيل المركبة. راجع مؤشر حالة الوسادة الهوائية للراكب ١٠١.

٢. ضع مقعد الأطفال على المقعد.

تحذير (تبع)

الهوائية المنفوخة. وقد يتعرض الطفل الجالس في مقعد أمان أطفال مواجه للأمام لإصابة جسيمة أو الوفاة في حالة انتفاخ الوسادة الهوائية الأمامية للراكب الأمامي الطرفي، وكان مقعد الراكب في موضع أمامي.

حتى إذا قام نظام استشعار الراكب بإيقاف الوسادة الهوائية للراكب الأمامي الجانبي، فلا يسلم أي نظام من الأعطال. ولا يوجد من يمكنه ضمان عدم انتفاخ أية وسادة هوائية في ظل بعض الظروف غير المعتادة، حتى في حالة إيقاف الوسادة الهوائية.

قم بتثبيت مقاعد الأطفال المتجهة للخلف في المقعد الخلفي، حتى في حالة إيقاف تشغيل الوسادة الهوائية. إذا قمت بتأمين مقعد أمان أطفال متجه للأمام في مقعد الراكب الأمامي الطرفي، فنبغي دائماً تحريك المقعد للخلف إلى أقصى حد ممكن. ويفضل تثبيت مقعد الأطفال في أي مقعد خلفي.

راجع نظام استشعار الراكب ٥٧ للمزيد من المعلومات.

٦. لإحكام ربط الحزام، اضغط للأسفل على مقعد الأطفال واسحب جزء الكتف من الحزام لإحكام ربط جزء الحزن من الحزام، ثم أعد إدخال حزام الكتف في الماسك. وعند تركيب مقعد أطفال متجه للأمام، قد يكون من المفيد استخدام ركبتيك للضغط على مقعد الأطفال للأسفل أثناء إحكام ربط الحزام.

حاول سحب الحزام لخارج الماسك للتأكد من قفل الماسك. فإذا لم يتم قفل الماسك، فكرر الخطوات ٥ و ٦.

٧. قبل وضع طفل في مقاعد الأطفال، تأكد من تثبيته جيداً في موضعه. قم بالرجوع إلى تعليمات الشركة المصنعة لنظام أمان الأطفال.

إذا تم إيقاف تشغيل الوسادة الهوائية، فسوف يضيء مؤشر إيقاف التشغيل في مؤشر حالة الوسادة الهوائية للراكب ويظل مضيئاً عند بدء تشغيل المركبة.

في حالة تركيب نظام أمان الأطفال مع إضاءة مؤشر التشغيل، فانظر العنوان "في حالة إضاءة المؤشر On (تشغيل) لنظام أمان الأطفال" الوارد أسفل نظام استشعار الراكب ٥٧.

ولإزالة نظام أمان الأطفال، قم بفك حزام أمان المركبة واتركه حتى يعود إلى وضع التخزين الخاص به.



٥. اسحب حزام الكتف إلى خارج الماسك بشكل كامل لقفل الحزام. عند ضبط قفل الماسك، يمكن إحكام ربط الحزام لكن لا يمكن سحبه خارج الماسك.

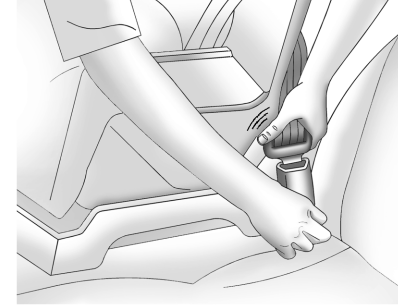
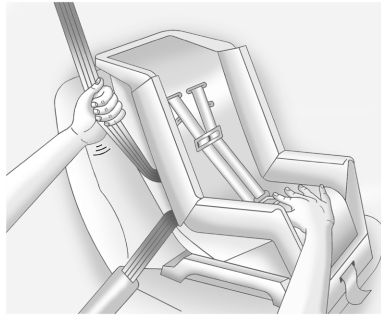

٤. ادفع لوحة المزلاج في الإبزيم حتى تسمع صوت استقرارها في مكانها. ضع زر التحرير على الإبزيم، بعيداً عن نظام أمان الأمان، بحيث يمكن فك إبزيم حزام الأمان بسرعة إذا اقتضى الأمر.

التخزين ٧٩

حوامل الأقداح

حوامل الأقداح في الكونسول المركزي توجد تحت غطاء. لا تضع أي أشياء فوق الغطاء.

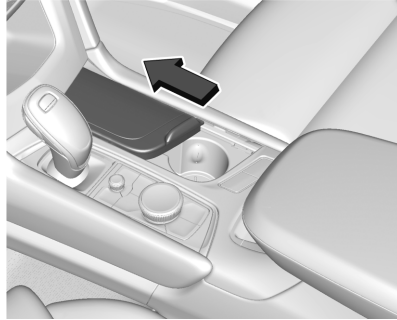

للفتح، مرّر الغطاء للأمام.

وحدات التخزين

⚠ تحذير

لا تخزّن أشياء ثقيلة أو حادة في حجيرات التخزين. في حال حدوث تصادم، قد تؤدي هذه الأشياء إلى فتح الغطاء وحدوث إصابة.

صندوق القفازات

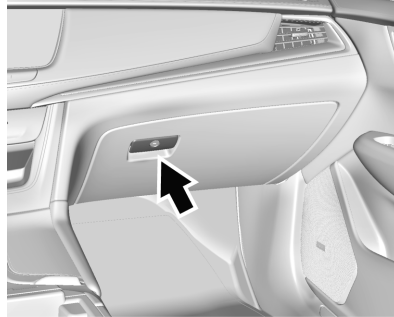

ارفع المقبض لفتح صندوق القفازات. أغلق لحين سماع صوت المزلاج. استخدم مفتاح السيارة للقفل أو لإلغاء القفل.

التخزين

وحدات التخزين

٧٩	وحدات التخزين
٧٩	صندوق القفازات
٧٩	حوامل الأقداح
٨٠	مغزّن النظارات الشمسية
٨٠	موضع التخزين في مسند الذراع
٨٠	التخزين الخلفي
٨١	تخزين الكونسول المركزي

مميزات التخزين الإضافية

٨١	غطاء موضع تخزين البضائع
٨٣	أربطة البضائع
٨٣	نظام ترتيب وتنظيم الأمتعة
٨٤	شبكة المركبة
٨٤	مجموعة الأمان

نظام شبكة تحميل الأمتعة على السقف

٨٥	نظام منصة السقف
----	-----------------

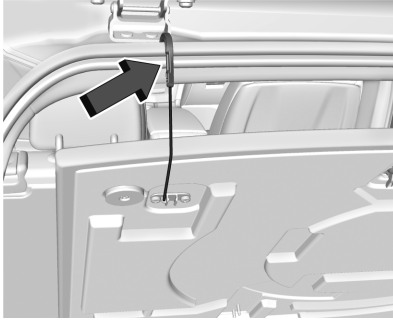

فك خطاف تحميل الأرضية من الحامل
واربطه بشريط الحَبْكَ أعلاه.

عند الانتهاء، أعد خطاف تحميل الأرضية إلى
الحامل.

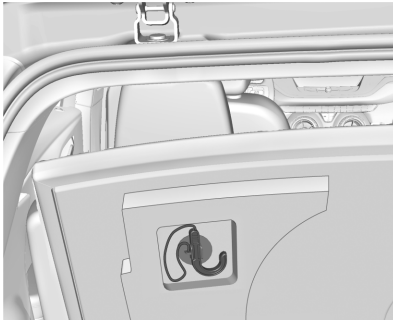

موضع تخزين النظارات الشمسية يوجد على
الكونسول العلوي. إذا توفرت هذه الميزة.
اضغط الزر المثبت على الغطاء وحرره
للاصطحاب.

موضع التخزين في مسند الذراع

في المركبات المجهزة بمسند ذراع للمقعد
الخلفي ادفع مسند ذراع المقعد الخلفي
للأمام للوصول إلى حوامل الأقذاح ذات
البطانة القابلة للإزالة.

التخزين الخلفي

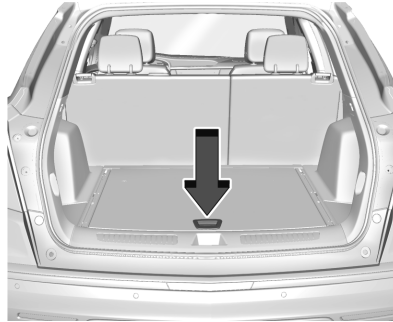

هناك موضع تخزين في أرضية منطقة
التخزين الخلفية. ارفع المقبض للوصول.

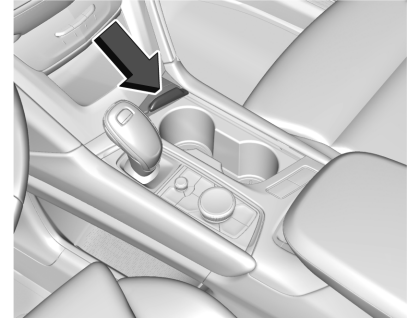

للإغلاق، اضغط على الزر وسينغلق الغطاء
تلقائياً.

مخزن النظارات الشمسية



٨١ التخزين

مميزات التخزين الإضافية غطاء موضع تخزين البضائع

⚠ تحذير

يمكن لغطاء البضائع غير المثبت بإحكام الارتطام بالأشخاص عند حدوث توقف مفاجئ أو انعطاف، أو أثناء حادث تصادم. يجب تخزين غطاء البضائع بشكل آمن أو إزالته من السيارة.

⚠ تحذير

لا تضع أي أشياء فوق غطاء الحمولة. التوقفات المفاجئة القوية أو الانعطافات قد تتسبب في وقوع أشياء في السيارة. قد يتسبب ذلك في إصابتك أو إصابة الآخرين.

٢. اضغط لأسفل على الجانب الآخر من خطاف تحميل الأرض لتثبيته في مكانه.

تخزين الكونسول المركزي

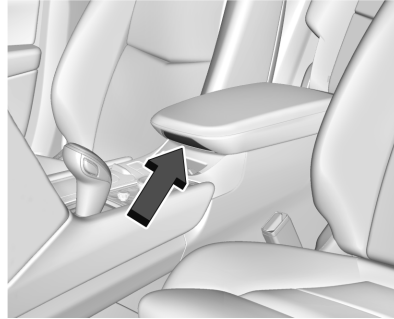

إضغط على الزر للوصول إلى منطقة التخزين أسفل مسند الذراع. يوجد منفذ USB بالداخل.

يوجد منفذ USB للشحن فقط، حال توفر هذه الميزة، بالإضافة إلى خرج طاقة إضافي في مؤخرة الكونسول الأوسط.

لتثبيت خطاف تحميل الأرضية في الحامل:



١. أدخل أحد جوانب خطاف التحميل في الحامل.

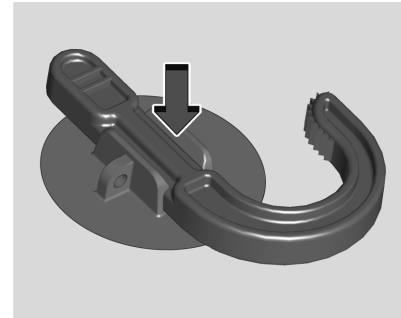

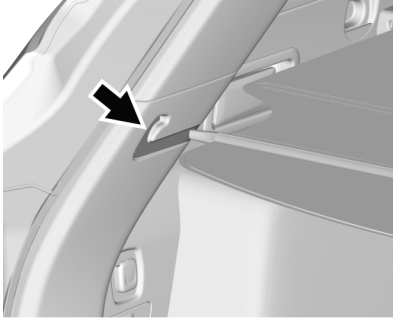

٥. أدخل مسامير غطاء الحمولة في أماكنها من الجهتين.

إزالة غطاء الأمتعة

أزل مسامير غطاء الحمولة من أماكنها ثم اسحب الغطاء. اضغط طرف الخرطوشة لتتمكن من إزالتها من الفتحات.

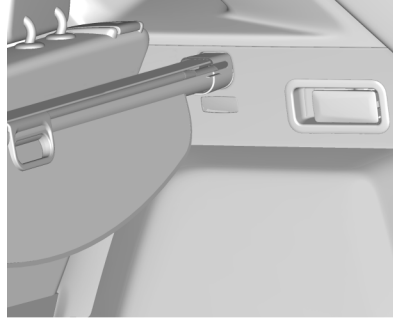

٢. قم بمعاذاة الخرطوشة فوق الفتحات الموجودة في ألواح كسوة السيارة.

٣. ضع أحد أطراف الخرطوشة في الفتحة ثم اضغط لإدخال الطرف الآخر في الفتحة الأخرى.

٤. قم بنشر غطاء الحمولة نحو مؤخرة السيارة. يمكن فتح غطاء الحمولة حتى المنتصف أو فتحة كاملة.

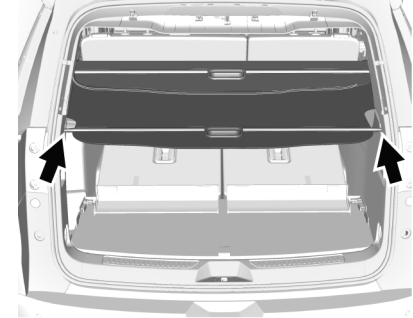

يمكن استخدام غطاء الأمتعة في تغطية الأشياء المخزنة في منطقة الحمولة، وذلك إذا توفرت هذه الميزة.

تركيب غطاء الأمتعة

١. أمسك الخرطوشة بحيث يكون غطاء الحمولة المتراجع موجهاً لمؤخرة السيارة.

٨٣ التخزين

تركيب نظام إدارة حمولة السيارة

١. أدر المقبضين إلى وضع إلغاء القفل.
٢. حرك الفاصل على طول القضيب إلى الوضع المطلوب حتى يستقر في مكانه.
٣. تحقق من تأمين الفاصل في مكانه ضمن فتحات القضيب.
٤. أدر المقبضين إلى وضع القفل.

إزالة نظام إدارة حمولة السيارة

١. أدر المقبضين إلى وضع إلغاء القفل.
٢. اضغط الأزرار ثم اسحب للوصول إلى الفاصل.
٣. أزل المقابض قبل تخزين الفاصل. سيؤدي عدم الالتزام بهذا الأمر إلى حدوث تداخل.

نظام ترتيب وتنظيم الأمتعة



نظام ترتيب وتنظيم الأمتعة



إلغاء قفل نظام إدارة حمولة السيارة

أربطة البضائع



السيارة مزودة برابطتين لتثبيت الحمولة في المقصورة الخلفية.

١. طفاية الحريق
٢. مثلث التحذير
٣. عدة الإسعافات الأولية
٤. عدة الأمان على الطريق السريع

تحذير ⚠

قم بإجراء عملية صيانة على طفاية الحريق في البرنامج الزمني المحدد بواسطة الجهة المصنعة لها. افحص دوريًا:

- ثبات الضغط الداخلي في نطاق التشغيل الآمن باللون الأخضر في مقياس الضغط.
- عدم تعرض ختم الرصاص للتلف.
- عدم انتهاء صلاحية طفاية الحريق.

إذا تم استخدام طفاية الحريق من قِبل أو في حالة وجود أي مشكلة في تشغيلها فعليك بتبديلها واستخدام واحدة جديدة تلي المتطلبات الحالية للبلد.

إن إهمال إجراءات الصيانة المناسبة قد يؤدي لحدوث إصابات تصل إلى الوفاة إذا لم تعمل طفاية الحريق بشكل جيد.

مجموعة الأمان

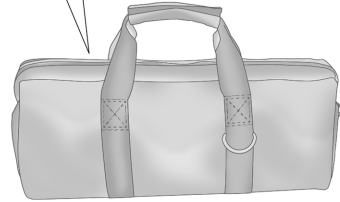
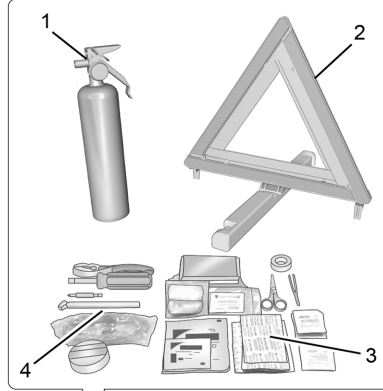

عدة الأمان عبارة عن حقيبة قائمة بذاتها في منطقة الحمولة.

تشتمل العناصر الموجودة في حقيبة عدة الأمان على:



٤. احفظ الفاصل بصورة مناسبة.

شبكة المركبة

قد تكون هذه السيارة مجهزة بشبكة ملاءمة في المؤخرة. قم بتثبيتها بملفات ربط الأمتعة لتخزين الأحمال الصغيرة.

لا تستخدم الشبكة لتخزين الأحمال الثقيلة.

التخزين ٨٥

إذا كنت ستقود لمسافة طويلة على طرق وعرة أو كنت ستقود بسرعات عالية، أوقف المركبة من حين لآخر لتتأكد من بقاء الحمولة في مكانها. عند تحميل المركبة، لا تتجاوز السعة القصوى للمركبة. لمزيد من المعلومات حول التحميل وسعة المركبة، راجع حدود حمولة المركبة ⇨ ١٩٩.



لتجنب حدوث الأضرار أو فقدان الأشياء المحملة على الشبكة أثناء القيادة، تأكد من إحكام ربطها في عوارض الشبكة. إن تحميل بضائع فوق شبكة السقف يزيد من ارتفاع مركز ثقل المركبة. تجنب السرعات العالية والانطلاقات المفاجئة والمنعطفات الحادة والفرملة المفاجئة والمناورات المفاجئة وإلا قد ينجم عن ذلك فقدان التحكم في المركبة.

تنبيه (تبع)

قد يضر بالمركبة. لا تقم بتحميل حمولة تزيد عن ١٠٠ كجم (٢٢٠ رطلاً) وقم دائمًا بتحميل الحمولة بحيث تستقر بالتساوي بين التقاطع ولا تقم بإعاقة وحجب مصابيح السيارة أو نوافذها. اربط الحمولة بأمان.

نظام شبكة تحميل الأمتعة على السقف نظام منصة السقف

تحذير ⚠

إذا كنت تحمل شيئاً فوق مركبتك أطول أو أعرض من شبكة السقف - كألواح خشبية أو خشب رقائقي أو فراش - فيمكن أن تعترضه الرياح أثناء سير المركبة. قد يتعرض الشيء المحمول إلى التمزق بشدة، وقد يؤدي ذلك إلى حدوث اصطدام وضرر المركبة. لا تحمل أبداً أي شيء أطول أو أعرض من شبكة السقف فوق المركبة إلا إذا كنت تستخدم حقالة إضافية معتمدة من شركة جنرال موتورز.

في حالة التجهيز بمنصة السقف، فإنها يمكن استخدامها لتحميل الأمتعة. بالنسبة لمنصات السقف التي لا تحتوي على عوارض، يمكن شراء عوارض معتمدة من جنرال موتورز كقطع إضافية. راجع الوكيل.

تنبيه

إن وضع حمولة على منصة السقف يزيد وزنها على ١٠٠ كجم (٢٢٠ رطلاً) أو تعليقها في الجزء الخلفي أو على الجانبين (شع)

العدادات وعناصر التشغيل

مفاتيح التحكم

٨٧	ضبط عجلة القيادة
	مفاتيح التحكم في عجلة القيادة
٨٧	القيادة
٨٨	عجلة قيادة مُدقّنة
٨٨	البوق
	ماسحة الزجاج الأمامي/ الماسحة
٨٨	ماسحة/غاسلة الزجاج الخلفي
٩٠	الساعة
٩١	منافذ الكهرباء
٩٢	الشحن اللاسلكي
٩٤	ولاعة السجائر
٩٤	منافض السجائر

مصابيح التحذير والمقاييس والمؤشرات

	مصابيح التحذير والمقاييس والمؤشرات
٩٥	مجموعة أجهزة القياسات
٩٨	عداد السرعة
٩٨	عداد المسافات
٩٨	عداد مسافات الرحلة
	مقياس سرعة دوران المحرك
٩٨	المحرك
٩٩	مقياس الوقود

٩٩	مقياس درجة حرارة محلول تبريد المحرك
١٠٠	التذكيرات بحزام الأمان
١٠٠	مصباح استعداد الوسادة الهوائية
١٠٠	مؤشر حالة الوسادة الهوائية للراكب
١٠١	مصباح نظام الشحن
١٠١	مصباح مؤشر الأعطال (ضوء فحص المحرك)
١٠٢	مصباح تحذير نظام الفرامل
١٠٣	Electric Parking Brake Light (مصباح فرامل الركن الكهربائي)
١٠٤	Electric Parking Brake Light (مصباح فرامل الركن الكهربائي)
١٠٤	مصباح تحذير نظام الفرامل المانعة للانغلاق (ABS)
١٠٤	مصباح إضاءة تغيير الأداء
١٠٥	مصباح نظام الدفع بجميع العجلات
١٠٥	Lane Keep Assist (LKA) (ضوء مساعد البقاء على المسار)
١٠٥	مؤشر التحذير من المركبات الأمامية
١٠٦	مؤشر وجود مشاة بالأمام
١٠٦	مصباح إيقاف تشغيل الجر
١٠٦	مصباح توقف نظام StabiliTrak
١٠٧	مصباح نظام التحكم في الجر/ StabiliTrak
١٠٧	مصباح التحذير الخاص بدرجة حرارة محلول تبريد المحرك (المستوى العلوي فقط)
١٠٧	مصباح التحكم بوضع السائق
١٠٨	مصباح ضغط الإطارات
١٠٨	مصباح ضغط زيت المحرك
١٠٨	ضوء تحذير انخفاض الوقود
١٠٩	مصباح الأمان
١٠٩	مصباح تشغيل الضوء العالي
١٠٩	أداة التذكير بتشغيل المصابيح
١٠٩	مصباح مثبت السرعة
١١٠	مصباح الأبواب المغلقة جزئيًا
	شاشات المعلومات
	مركز معلومات السائق (DIC)
١١٠	شاشة العرض الأمامية
١١٢	
	رسائل المركبة
١١٥	رسائل المركبة
١١٥	رسائل طاقة المحرك
١١٥	رسائل سرعة المركبة
	إضفاء الطابع الشخصي على المركبة
١١٦	المركبة

٨٧ العادات وعناصر التشغيل

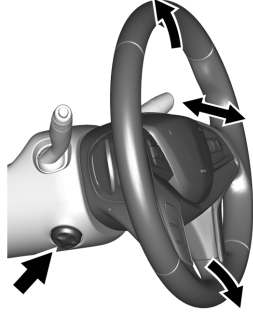

عجلة القيادة التلسكوبية القابلة للإمالة كهربائيًا

لضبط عجلة القيادة، في حال توفر ذلك:

١. ادفع زر التحكم لأعلى أو لأسفل لإمالة عجلة القيادة لأعلى أو لأسفل.
٢. اضغط على زر التحكم للأمام أو للخلف لتحريك عجلة القيادة نحوك أو بعيدًا عنك.

لا تضبط عجلة القيادة أثناء القيادة.

مفاتيح التحكم في عجلة القيادة

يمكن تشغيل نظام المعلومات والترفيه من خلال عناصر التشغيل بعجلة القيادة. راجع مفاتيح التحكم في عجلة القيادة ١٣٤.

مفاتيح التحكم ضبط عجلة القيادة

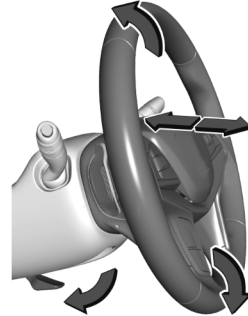

عجلة القيادة اليدوية

لضبط عجلة القيادة، في حال توفر ذلك:

١. اسحب الذراع لأسفل.
٢. حرك عجلة القيادة للأعلى وللأسفل.
٣. اسحب عجلة القيادة أو ادفعها بالقرب منك أو بعيدًا عنك.
٤. اسحب الذراع لأعلى لقفل عجلة القيادة في مكانها.

لا تضبط عجلة القيادة أثناء القيادة.

نظام التحكم الشامل عن بعد برمجة نظام التحكم الشامل

- | | | |
|-----|-------|--------------------------|
| ١٢٠ | | عن بعد |
| | | تشغيل نظام التحكم الشامل |
| ١٢٢ | | عن بعد |



ماسحة الزجاج الأمامي بدون ميزة Rainsense (يظهر الإعداد المتقطع)

عندما يكون الإشعال في وضع التشغيل، أو في ACC/ACCESSORY (ملحقات)، حرك ذراع ماسحة الزجاج الأمامي لتحديد سرعة الماسحة.

HI (مرتفع) : استخدمه لعمل مسحات سريعة.

LO (منخفض) : استخدمه لعمل مسحات بطيئة.

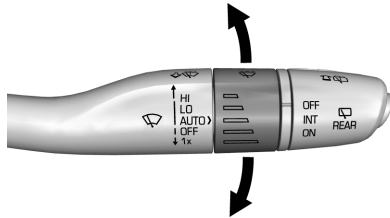

إذا كانت المركبة مجهزة بنظام تدفئة المقاعد تلقائيًا، سيبدأ نظام تدفئة عجلة القيادة بالعمل عند تنشيط نظام تدفئة المقاعد تلقائيًا. سيعرض مؤشر نظام تدفئة عجلة القيادة حالة حرارة عجلة القيادة.

راجع تدفئة المقاعد الأمامية وتهويتها ٤٠.

البوق

اضغط على  من على منصة عجلة القيادة لإطلاق البوق (آلة التنبيه).

ماسحة الزجاج الأمامي/الماسحة



ماسحة الزجاج الأمامي مع مستشعر المطر
إذا توفرت هذه (AUTO يظهر) Rainsense
الميزة

عجلة قيادة مُدْفئة

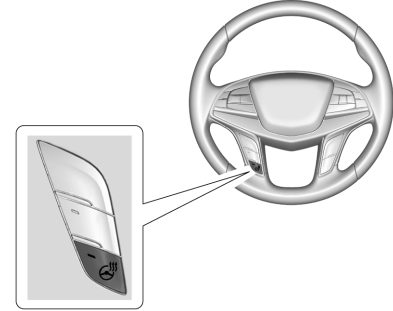

 : بالنسبة للمركبات ذات ميزة تدفئة عجلة القيادة، اضغط لتشغيلها أو لإيقاف تشغيلها. يضيء مصباح المؤشر بجوار الزر عند تشغيل الميزة.

تستغرق عجلة القيادة نحو ٣ دقائق حتى تبدأ التسخين.

تدفئة عجلة القيادة تلقائيًا

إذا كانت المركبة مزودة بميزة بدء التشغيل عن بُعد، قد تشتغل تدفئة عجلة القيادة تلقائيًا أثناء البدء عن بُعد مع تدفئة المقاعد أيضًا وذلك عندما يكون الطقس باردًا في الخارج. قد لا يضيء المصباح المؤشر على تدفئة عجلة القيادة.

٨٩ العدادات وعناصر التشغيل

امسح الجليد والتلج من على ريشة الماسحة والزجاج الأمامي قبل استخدامها. إذا كانت الشفرة متجمدة وملتصقة بالزجاج الأمامي، فحررها أو أزل الثلوج عنها بعناية. يجب استبدال الشفرات التالفة. راجع استبدال شفرة الماسحات ٢٨٥.

قد يسبب الثلج أو الجليد الكثيف تحميلًا زائدًا على محرك الماسحة. راجع الحمل الزائد على النظام الكهربائي ٢٨٨.

إيقاف الماسحة

في حالة تحويل مفتاح الإشعال إلى وضع إيقاف التشغيل عندما تكون الماسحات في الوضع LO أو HI، أو AUTO مع إيقاف تشغيل وظيفة مستشعر المطر، فستوقف الماسحات على الفور.

أما إذا تم تحريك ذراع ماسحة الزجاج الأمامي بعد ذلك إلى OFF قبل أن يتم فتح باب السائق أو خلال ١٠ دقائق، فسيبدأ تشغيل الماسحات وتتحرك إلى قاعدة الزجاج الأمامي.

وإذا تم تحويل الإشعال إلى وضع الإطفاء أثناء قيام الماسحات بعمل مسحات بفعل إجراء عملية غسل الزجاج الأمامي أو نتيجة لعمل مستشعر المطر Rainsense، فإن تلك الماسحات سوف تستمر في العمل حتى تصل إلى قاعدة الزجاج الأمامي.

⚠️ تحذير: اسحب ذراع ماسحة الزجاج الأمامي نحو لرش سائل غسل الزجاج الأمامي وتنشيط الماسحات. وسوف تستمر الماسحات في العمل حتى يتم تحرير الذراع أو بلوغ الحد الأقصى لوقت الغسل. عندما يتم تحرير ذراع ماسحة الزجاج الأمامي، قد يتم إجراء مسحات إضافية تبعًا لمدة تنشيط غاسلة الزجاج الأمامي. راجع سائل نظام الغسل ٢٨١ للحصول على معلومات حول ملء خزان سائل نظام غسل الزجاج الأمامي.

⚠️ تحذير

في الطقس المتجمد، لا تستخدم نظام الغسل حتى يتم تدفئة الزجاج الأمامي. وإلا، فإن سائل نظام الغسل سيتجمد على الزجاج الأمامي، مما يؤدي إلى إعاقة الرؤية أمامك.

⚠️ تحذير

قبل قيادة السيارة، قم دائمًا بإزالة الثلج والجليد من غطاء المحرك، والزجاج الأمامي، والسقف، ومؤخرة السيارة، بما في ذلك جميع المصابيح والنوافذ. حيث قد يؤدي انخفاض الرؤية الناتجة عن تراكم الثلوج والجليد إلى حدوث تصادم.

AUTO (الأوتوماتيكي): في حال توفر ميزة Rainsense (مستشعر المطر)، استخدم هذا الإعداد للمسحات المتقطعة عند تعطيل مستشعر المطر، أو استخدم مسحات مستشعر المطر عند تمكين هذه الميزة. لتشغيل المسحات المتقطعة، حرك ماسحة الزجاج الأمامي إلى AUTO، ثم أدر شريط لأعلى لزيادة تردد المسحات أو لأسفل لتقليله. إذا كانت ميزة Rainsense (مستشعر المطر) قيد التشغيل، انظر "Rainsense" لاحقًا في هذا القسم.

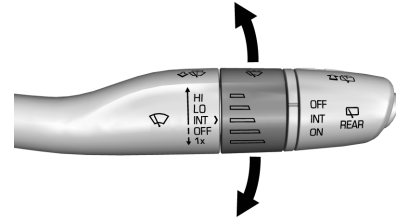

INT (متقطع): إذا توفرت ميزة المسح المتقطع فقط، حرك ذراع ماسحة الزجاج الأمامي إلى INT. أدر القرص لأعلى لزيادة معدل تكرار المسحات أو لأسفل لتقليلها.

OFF (الإطفاء): استخدمه لإيقاف تشغيل الماسحات.

1X: لعمل مسحة واحدة، حرك ذراع الماسحة إلى الأسفل برفق. لإجراء مسحات متعددة، حافظ على ذراع الماسحة لأسفل.

٩٠ العدادات وعناصر التشغيل

ماسحة/غاسلة الزجاج الخلفي

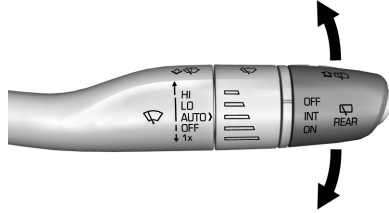

وتقع عناصر التحكم في ماسحة/غاسلة الزجاج الخلفي في نهاية ذراع ماسحة الزجاج الأمامي.

أدر عناصر التشغيل لضبط الإعداد.
OFF (الإطفاء) : إيقاف الممسحة.

INT (متقطع) : يقوم بتشغيل ماسحة الزجاج الخلفي مع فاصل بين مرات المسح.
ON (الإضاءة) : تشغيل الممسحة الخلفية.

REAR (الخلفي) : ادفع ذراع ماسحة الزجاج الأمامي للأمام لتتمكن من رش سائل الغسيل على الزجاج الخلفي وعدسة كاميرا المرأة الخلفية، إذا توفرت. راجع مرآة الكاميرا الخلفية ↗ ٢٧. وسوف تقوم الممسحات بغسيل النافذة الخلفية، ثم بعدها ستتوقف أو ستعود إلى السرعة التي حددتها مسبقًا. لمزيد من دورات الغسيل، ادفع الذراع مع الاستمرار.

• حرك ذراع ماسحة الزجاج الأمامي خارج الوضع AUTO لتعطيل خاصية Rainsense (استشعار المطر).

لتشغيل ميزة Rainsense أو إيقاف تشغيلها، راجع "ماسحات Rainsense" في إضفاء الطابع الشخصي على المركبة ↗ ١١٦.

حماية مجموعة ذراع الماسحة

عند غسل السيارة أوتوماتيكيًا، حرك ذراع ماسحة الزجاج الأمامي إلى الوضع OFF. يترتب على ذلك تعطيل ماسحات الزجاج الأمامي المزودة بميزة استشعار المطر.

ومع نظام كشف المطر، فإذا كان النقل في وضع N (طبيعي) وتسير المركبة بسرعة بطيئة جدًا، فسوف تتوقف الماسحات أوتوماتيكيًا عند قاعدة الزجاج الأمامي.

وتعود عمليات الماسحة إلى الوضع الطبيعي عندما لا يصبح النقل في وضع N (طبيعي) أو تزداد سرعة المركبة.

حساس المطر

في حالة توفر ميزة مستشعر المطر Rainsense مع تشغيل الميزة، فسيفتح المستشعر الموجود بالقرب من المركز العلوي للزجاج الأمامي مقدار المياه على الزجاج الأمامي ويتحكم في عدد مرات مسح الزجاج الأمامي على حسب مستوى الحساسية الحالي.

وينبغي المحافظة على تلك المنطقة من الزجاج الأمامي بعيدًا عن الأتربة حتى يسمح بالحصول على أفضل أداء للنظام.

AUTO (الأوتوماتيكي) : حرك ذراع ماسحة الزجاج الأمامي إلى AUTO. ثم قم بلف القبضة في ذراع الماسحة لكي تضبط الحساسية.

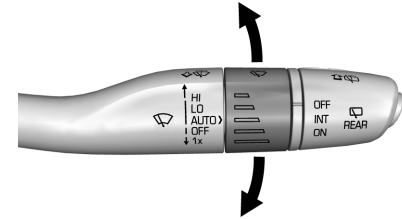

- وقم بلف القبضة إلى أعلى لمزيد من الحساسية ضد الرطوبة.
- وقم بلف القبضة إلى أسفل لتقليل الحساسية ضد الرطوبة.

٩١ العادات وعناصر التشغيل

وعدسات كاميرا الرؤية الليلية. تعود الذراع إلى وضع البدء عند تحريرها. راجع مرآة الكاميرا الخلفية ⇨ ٢٧.

الساعة

قم بضبط الوقت والتاريخ باستخدام نظام المعلومات والترفيه. راجع "الوقت/التاريخ" تحت العنوان الإعدادات ⇨ ١٦٨.

منافذ الكهرباء

يمكن استخدام منفذ كهرباء الملحقات لإدخال المعدات الكهربائية، مثل الهاتف الخليوي، أو مشغل MP3.

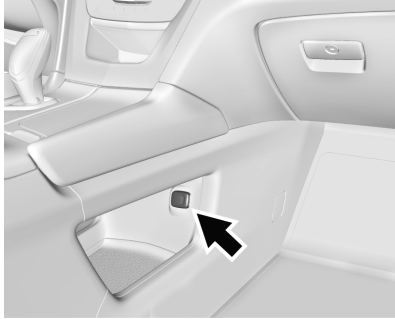

السيارة مزودة بمقبسين لتشغيل الملحقات: واحد في كونسول الأرضية المنخفض الأوسط والآخر في منطقة الحمولة الخلفية.

ماسحة الزجاج الأمامي بعمليات مسح INT، سوف تعمل الماسحة الخلفية أوتوماتيكيًا بعمليات مسح INT.

يمكن تشغيل أو إيقاف تشغيل هذه الميزة. راجع إضفاء الطابع الشخصي على المركبة ⇨ ١١٦.

يتم استخدام خزان سائل غسل الزجاج الأمامي لكل من الزجاج الأمامي والنافذة الخلفية وكاميرا المرآة الخلفية، إذا توفرت. راجع مرآة الكاميرا الخلفية ⇨ ٢٧. افحص مستوى السائل في الخزان إذا كان أي من نظامي الغسل لا يعمل. راجع سائل نظام الغسل ⇨ ٢٨١.

غاسلة الكاميرا الخلفية



في حالة التجهيز بذلك، ادفع ذراع ماسحة الزجاج الأمامي إلى الأمام لرش سائل الغسل على عدسات الكاميرا الخلفية

لن تعمل ماسحة/غاسلة الزجاج الخلفي إذا كان باب صندوق الأمتعة مفتوحًا كليًا أو جزئيًا. إذا كان باب صندوق الأمتعة مفتوحًا أثناء تشغيل الماسحات الخلفية، فستعود الماسحة إلى وضع الركن ثم تتوقف.

حماية مجموعة ذراع الماسحة الخلفية

عند استخدام مغسلة سيارات آلية، حرك عنصر تشغيل الماسحة الخلفية إلى الوضع OFF لتعطيل الماسحة الخلفية. في بعض السيارات، إذا كان ناقل الحركة في وضع N (محايد) وتسير السيارة بسرعة بطيئة جدًا، فسوف تتوقف الماسحة الخلفية تلقائيًا عند قاعدة الزجاج الخلفي.

وتعود عمليات الماسحة إلى الوضع الطبيعي عندما لا يصبح النقل في وضع N (طبيعي) أو تزداد سرعة المركبة.

في الناقل العكسي) Auto Wipe (مسح آلي

إذا كان عنصر تشغيل الماسحة الخلفية في وضع إيقاف، فسوف تعمل الماسحة الخلفية أوتوماتيكيًا بصورة مستمرة عندما يكون ناقل الحركة في وضع R (رجوع) وتقوم ماسحة الزجاج الأمامي بعمليات مسح منخفضة أو مرتفعة السرعة. إذا كان عنصر تشغيل الماسحة الخلفية في وضع إيقاف التشغيل، وناقل الحركة في وضع R (رجوع) وتقوم

٩٢ العدادات وعناصر التشغيل

ارفع الغطاء حتى تتمكن من الوصول إلى مقبس الكهرباء.

قد لا تكون بعض توصيلات الملحقات الكهربائية متوافقة مع منافذ كهرباء الملحقات، وقد يؤدي ذلك إلى زيادة تحميل المركبة أو منصهرات المهايئ. إذا كانت هناك مشكلة، فراجع الوكيل.

عند توصيل جهاز كهربائي، تأكد من اتباع إرشادات التركيب الصحيحة المضمنة مع الجهاز. راجع المعدات الكهربائية الإضافية ٢٦٤.

تنبيه

قد يؤدي تعليق معدات ثقيلة في منافذ الكهرباء إلى حدوث تلف لا يغطيه ضمان المركبة. تم تصميم منافذ الكهرباء لمعدات كهرباء الملحقات فقط، مثل أسلاك شحن الهاتف الخليوي.

يجب إزالة المعدات الكهربائية من المقابس عندما لا تكون قيد الاستعمال، ولا تقم بتوصيل المعدات التي تتجاوز قدرتها الحد الأقصى وقدره ١٥ أمبير.

الشحن اللاسلكي

قد تكون المركبة مزودة بنقطة شحن لا سلكية في منطقة التخزين أسفل مسند الذراع. يعمل النظام بقدره ١٤٥ كيلو هرتز ويشحن لاسلكياً هاتف ذكي واحد متوافق مع Qi. خرج طاقة النظام يستطيع الشحن بمعدل يصل إلى ٣ أمبير (١٥ وات) وفقاً لمتطلبات الهاتف الذكي المتوافق.

تحذير

قد تؤثر عملية الشحن اللاسلكي على عمل منظم ضربات القلب أو أي أجهزة طبية أخرى مشابهة. إذا كنت تستخدم أحد هذه الأجهزة، فينصح باستشارة الطبيب المعالج قبل استخدام نظام الشحن اللاسلكي.

يجب أن تكون المركبة في وضع التشغيل، في ACC/ACCESSORY (ملحقات)، أو يجب أن تكون طاقة الملحقات المحتجزة (RAP) في حالة تشبيط. قد لا تشير ميزة الشحن اللاسلكي إلى عملية الشحن بصورة صحيحة إذا كانت السيارة في وضع RAP (طاقة الملحقات المحتجزة) أو أثناء المكالمات الهاتفية التي تتم عن طريق البلوتوث. راجع طاقة الملحقات المحتجزة (RAP) ٢٠٦.

درجة حرارة التشغيل هي ٢٠- درجة مئوية (-٤ فهرنهايت) إلى ٦٠ درجة مئوية (١٤٠ فهرنهايت) لنظام الشحن ٠ درجة مئوية (٣٢ درجة فهرنهايت) إلى ٣٥ درجة مئوية (٩٥ درجة فهرنهايت) للهاتف الذكي.

تحذير

أزل جميع الأجسام الغريبة من جيب الشحن قبل شحن هاتفك الذكي المتوافق. الأجسام الغريبة، مثل العملات المعدنية أو المفاتيح أو الخواتم أو مشابك الورق أو البطاقات، إذا تواجدت بين الهاتف المحمول والشاحن سترتفع درجة حرارتها بصورة كبيرة. في أحيان نادرة يتعذر على نظام الشحن اكتشاف جسم غريب في الوقت الذي ينحسر فيه الجسم الغريب بين الهاتف الذكي والشاحن. عليك إزالة الهاتف لذكي والانتظار حتى يبرد الجسم الغريب قبل إزالته من جيب الشحن وذلك كي لا تتعرض للحروق.

٩٣ العادات وعناصر التشغيل

OSS معلومات الإشعار

للحصول علي كود (التعليمات البرمجية) المصدر المضمن في هذا المنتج، الرجاء زيارة <http://opensource.lge.com>. وبالإضافة إلى كود المصدر، جميع شروط الترخيص المشار إليها، وإخلاء المسؤولية وإشعارات حقوق التأليف والنشر متاحة للتنزيل. وتوفر LG Electronics أيضاً كود المصدر المفتوح لك على القرص المضغوط لتغطيه تكلفة أداء مثل هذا التوزيع (مثل تكلفة الوسائط والشحن والمعالجة) بناء على طلب إلى البريد الإلكتروني opensource@lge.com. هذا العرض صالح لثلاث (٣) سنوات من التاريخ الذي اشترت فيه المنتج.

مكتبة Freescale-WCT

حقوق الطبع والنشر 2012-2014 (c) Freescale Semiconductor, Inc. جميع الحقوق محفوظة.

١. يجب أن تحتفظ عملية إعادة توزيع كود المصدر بإشعار حقوق الطبع والنشر المذكور أعلاه، وقائمة الشروط هذه وإخلاء المسؤولية التالي.
٢. عند إعادة التوزيع في الشكل ثنائي يجب إعادة نشر إشعار حقوق الطبع والنشر أعلاه، وقائمة الشروط هذه، وإخلاء المسؤولية التالي في الوثائق و/أو غيرها من المواد المقدمة مع التوزيع.

٣. إذا تم وضعها بشكل صحيح وكانت تنشحن، فسيظهر ضوء ⚡ أخضر بجانب ⏻ على شاشة المعلومات والترفيه. إذا تحول ⚡ إلى اللون الأصفر، تأكد من خلو لوحة الشحن من أية كائنات ومن إمكانية شحن الهاتف الذكي لاسلكيًا قبل إعادة وضعه. في حالة عدم إضاءة ⚡، قد يلزم إعادة ضبط موضع الهاتف الذكي.

قد يصبح الهاتف الذكي ساخناً أثناء الشحن. وهذا بعد أمراً طبيعياً. في درجات الحرارة الساخنة، قد تقل سرعة الشحن.

إقرارات بشأن البرامج

بعض منتجات وحدة الشحن اللاسلكية من شركة ("LGE") LG Electronics, Inc. تحتوي على برامج مفتوحة المصدر مفصلة أدناه. راجع تراخيص المصدر المفتوح المشار إليها (كما هي مُدْرَجَة بعد هذا الإشعار) من أجل الاطلاع على بنود وشروط استخدامها.

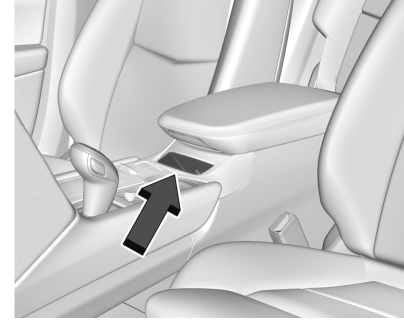

شحن هاتف ذكي متوافق:

١. أزل كافة الأجسام من جيب الشحن. قد لا يبدأ النظام بالشحن في حال وجود أي أجسام غريبة بين الهاتف الذكي وجيب الشحن.
٢. أدخل الهاتف في جيب الشحن لعين استقراره أسفل الجيب. ولزيادة معدل الشحن، تأكد من إحكام تثبيت الهاتف الذكي ومركزته تمامًا في الحامل دون وجود أي شيء تحته. فقد يمنع جراب الهاتف الذكي السميكة عمل الشاحن اللاسلكي أو قد يقلل من أداء الشحن. ارجع إلى الوكيل الذي تتعامل معه للحصول على مزيد من المعلومات.

٣. لا يجوز استخدام اسم صاحب حقوق الطبع والنشر أو أسماء المساهمين لتأييد أو ترويج المنتجات المشتقة من هذا البرنامج دون الحصول على إذن كتابي مسبق ومحدد.

يتم توفير هذا البرنامج من قبل أصحاب حقوق الطبع والنشر والمساهمين "كما هو" وأية ضمانات صريحة أو ضمنية، بما في ذلك، على سبيل المثال لا الحصر، الضمانات الضمنية للرواج والملاءمة لغرض معين يتم إهمالها. لن يكون مالك حقوق الطبع والنشر أو المساهمون مسؤولين بأي حال من الأحوال عن أي أضرار مباشرة أو غير مباشرة أو عرضية أو خاصة أو تحذيرية أو تعبية (بما في ذلك، على سبيل المثال لا الحصر، شراء السلع أو الخدمات البديلة أو فقدان الاستخدام أو البيانات أو الأرباح؛ أو انقطاع الأعمال) أيًا كان سببها وعلى أي نظرية مسؤولية، سواء في العقد أو المسؤولية الصارمة أو الضرر (بما في ذلك الإهمال أو غير ذلك) التي تنشأ بأي حال من الأحوال من استخدام هذا البرنامج، حتى لو تم الإبلاغ عن إمكانية حدوث مثل هذا الضرر.

ولاعة السجائر

فيما يخص السيارات المزودة بولاعة السجائر، فهي توجد في الكونسول المركزي بالقرب من حوامل الأقداح. اضغط على باب الوصول لفتحه واستخدام الولاعة.

لاستخدام ولاعة السجائر، اضغط عليها ثم اتركها. وعندما تكون جاهزة، ستنبثق مرة أخرى للخارج ذاتياً.

تنبيه

يؤدي إمساك ولاعة السجائر أثناء قيامها بالتسخين إلى عدم تراجعها عن عنصر التسخين عندما تسخن. قد يحدث تلف ناجم عن التسخين الزائد بالولاعة أو عنصر التسخين، أو قد ينفجر أحد المصهرات. لا تمسك ولاعة السجائر أثناء التسخين.

منافض السجائر

توجد منفضة السجائر في حامل الأقداح بالكونسول الأوسط، وذلك إذا توفرت هذه الميزة.

تنبيه

إذا تم وضع الأوراق أو الدبايس أو غير ذلك من العناصر القابلة للاشتعال في منفضة السجائر، فمن شأن السجائر المشتعلة أو مواد التدخين أن تؤدي لإشعالها وقد يؤدي ذلك إلى تلف المركبة. لا تضع مطلقاً عناصر قابلة للاشتعال داخل منفضة السجائر.

لإزالة منفضة السجائر، يجب سحبها من حوامل الأقداح. ادفعها مجدداً للتأكد من ثباتها.

العدادات وعناصر التشغيل ٩٥

مجموعة أجهزة القياسات

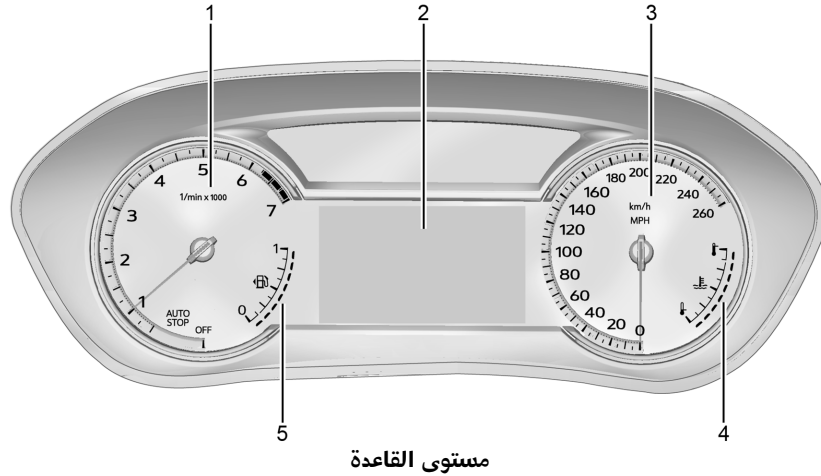

مصاييح التحذير والمقاييس والمؤشرات

يُمكن مصاييح التحذير والمقاييس أن تبهك إلى وجود مشكلة ما في مركبتك قبل أن تتفاقم بشكل خطير مستدعية عملية إصلاح أو استبدال باهظة التكلفة. قد يحول الانتباه إلى مصاييح التحذير والمقاييس دون حدوث الإصابات.

تضيء بعض مصاييح التحذير لمدة قصيرة عند بدء تشغيل المحرك لتشير إلى كونها قيد التشغيل. عندما تضيء مصاييح التحذير وتظل كذلك أثناء القيادة، أو عندما يشير أحد المقاييس إلى احتمال وجود مشكلة، فراجع القسم الذي يشرح لك ما تفعله. قد يكون انتظار إجراء عمليات الإصلاح لاحقاً أمراً مكلفاً بل وخطيراً.

٩٦ العدادات وعناصر التشغيل

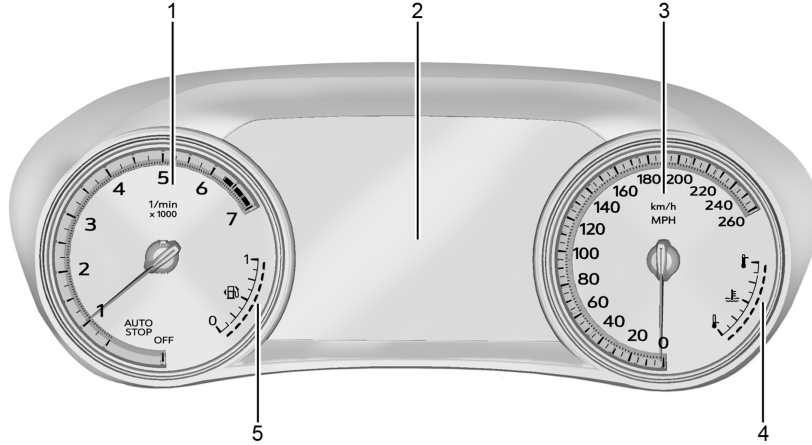

الطراز المطور

قائمة المجموعة

توجد منطقة عرض تفاعلي في وسط مجموعة العدادات.

١. مقياس سرعة دوران المحرك ٩٨
٢. مركز معلومات السائق (DIC) ١١٠
٣. عداد السرعة ٩٨
٤. مقياس درجة حرارة محلول تبريد المحرك ٩٩
٥. مقياس الوقود ٩٩

١. مقياس سرعة دوران المحرك ٩٨
٢. مركز معلومات السائق (DIC) ١١٠
٣. عداد السرعة ٩٨
٤. مقياس درجة حرارة محلول تبريد المحرك ٩٩
٥. مقياس الوقود ٩٩

٩٧ العدادات وعناصر التشغيل

الرؤية الليلية (الطراز المطور)

يوفر صورة للرؤية الليلية بالأشعة تحت الحمراء للمنطقة خارج المصابيح الرئيسية بغرض عرض وتوفير تنبيهات للمشاة أو الحيوانات الكبيرة المكتشفة، وذلك حال توفر هذه الميزة. راجع نظام الرؤية الليلية > ٢٤٦.

الخيارات

استخدم \wedge و \vee للتمرير ما بين العناصر الموجودة في قائمة Options (الخيارات).

الشاشة العلوية (HUD) (الطراز

المطور) : في حالة توافرها، تتيح هذه الميزة ضبط زاوية صورة HUD "الشاشة العلوية" وتغيير علامة حد السرعة أو إيقاف تشغيلها.

تدوير الشاشة العلوية: اضغط على SEL أثناء تمييز ضبط التدوير للدخول إلى وضع Adjust "الضبط". استخدم \wedge و \vee لضبط زاوية عرض HUD (الشاشة العلوية). اضغط SEL (تحديد) لتأكيد الإعداد وحفظه. قد لا تتوافر هذه الميزة سوى في الوضع P (الركن).

Speed Sign "علامة السرعة": في حالة توافرها، اضغط على SEL أثناء تمييز Speed Sign (علامة السرعة) لتشغيلها أو إيقاف تشغيلها.

قد تختلف علامات حدود السرعة في شاشة العرض بسيارتك عن السرعة الفعلية على الطريق وفقاً لإصدار خريطة الملاحة الحالية.

• الخيارات

الصوت

في قائمة الصوت قم بالتصفح من أجل الموسيقى، حدد من المفضلات، أو قم بتغيير المصدر الصوتي. استخدم \wedge و \vee لتغيير المحطة أو للانتقال إلى المسار التالي أو السابق.

الملاحة

في حالة عدم وجود مسار نشط، اضغط على إدخال للوصول إلى قائمة Recents "أحدث المسارات" أو Favorites "المفضلات". أما في حالة وجود مسار نشط، فاضغط على SEL لإلغاء أو استئناف توجيه المسار أو كتم أو إلغاء كتم صوت التوجيه الصوتي أو الوصول إلى قائمة Recents "أحدث المسارات" أو Favorites "المفضلات".

الهاتف

في القائمة Phone (الهاتف)، إذا لم تكن هناك مكالمة هاتفية نشطة، فيمكنك عرض أحدث المكالمات، أو التمرير خلال جهات الاتصال. أما إذا كانت هناك مكالمة نشطة، فيمكنك كتم صوت الهاتف أو تشغيل السماع.

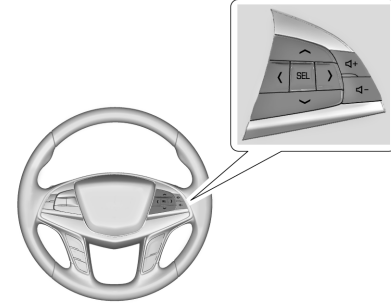

استخدم عنصر التحكم الصحيح بعجلة القيادة للفتح والتمرير ما بين العناصر المختلفة وشاشات العرض.

اضغط على < أو > للوصول إلى مجموعة التطبيقات. استخدم \wedge و \vee للتمرير ما بين قائمة التطبيقات المتوفرة. لن تكون كل التطبيقات متوفرة على كل المركبات.

• معلومات التطبيق هنا يمكن عرض شاشات مركز معلومات السائق المحددة. راجع مركز معلومات السائق (DIC) > ١١٠.

- الصوت
- الملاحة
- الهاتف
- الرؤية الليلية

٩٨ العدادات وعناصر التشغيل

Units (الوحدات) : اختر US (الإنجليزية) أو الوحدات المترية عن طريق الضغط على SEL (تحديد) أثناء تمييز العنصر المطلوب.

خيارات صفحة المعلومات : اضغط على SEL لتحديد العناصر المراد عرضها في تطبيق المعلومات. راجع مركز معلومات السائق (DIC) ١١٠.

شاشة العرض : اضغط على SEL للدخول إلى قائمة العرض. حدد تشغيل أو إيقاف تشغيل عداد السرعة أو الوقت أو نطاق الوقود أو، في حالة تجهيز المركبة بذلك، البوصلة أو علامة السرعة.

Speed Warning (تحذير السرعة) : تتيح الشاشة Speed Warning (تحذير السرعة) للسائق ضبط السرعة التي لا يريد تجاوزها. لضبط Speed Warning (تحذير السرعة)، اضغط على SEL عند عرض Speed Warning (تحذير السرعة). استخدم \wedge و \vee لضبط القيمة واضغط على SEL لضبط السرعة.

بعد ضبط السرعة، يمكن إيقاف تشغيل هذه الميزة بضغط SEL (تحديد) أثناء عرض هذه الصفحة. إذا تم تجاوز حد السرعة المختار، ستظهر رسالة تحذيرية مع جرس.

معلومات البرنامج : عرض معلومات البرنامج مفتوح المصدر.

عداد السرعة

يُظهر عداد السرعة سرعة السيارة بالكيلومتر في الساعة (كم/سا) أو الميل في الساعة (ميل/ساعة).

هذه المركبة مزودة بجهاز تحذير من السرعة الزائدة. عندما تصل سرعة السيارة ١٢٠ كم/سا (٧٥ ميل/ساعة)، سوف يصدر صوت رنين. كما تظهر رسالة على شاشة (DIC) مركز معلومات السائق.

عداد المسافات

يعرض عداد المسافات المسافة التي قطعتها المركبة - إما بالأمتال أو الكيلومترات.

عداد مسافات الرحلة

يبين عداد مسافة الرحلة المسافة التي قطعتها السيارة منذ آخر عملية إعادة ضبط لعداد مسافة الرحلة.

يتم الدخول إلى عداد المسافة وضبطه من خلال مركز معلومات السائق (DIC). راجع مركز معلومات السائق (DIC) ١١٠.

مقياس سرعة دوران المحرك

يقوم مقياس سرعة دوران المحرك بعرض سرعة المحرك مقدرة بعدد اللفات في الدقيقة (لفة في الدقيقة).

في السيارات المزودة بنظام Stop/Start (إيقاف/تشغيل)، عندما يكون الإشعال قيد التشغيل، يشير مقياس سرعة دوران المحرك إلى حالة السيارة. عندما يكون المؤشر في وضع AUTO STOP (توقف تلقائي) فهذا يعني أن المحرك في وضع إيقاف التشغيل ولكن السيارة في وضع التشغيل ويمكنها الحركة. يمكن بدء تشغيل المحرك تلقائيًا في أي وقت. عندما يكون المؤشر على OFF (إيقاف)، فهذا يعني أن السيارة في وضع إيقاف التشغيل.

عندما يكون المحرك في وضع التشغيل، يبين مقياس سرعة دوران المحرك عدد دورات المحرك في الدقيقة (rpm). قد يختلف مقياس سرعة دوران المحرك من عدة مئات من الدورات للمحرك خلال وضع التوقف التلقائي وعندما يتم إيقاف تشغيل المحرك وإعادة تشغيله مرة أخرى.

٩٩ العدادات وعناصر التشغيل

يقيس هذا المقياس درجة حرارة سائل تبريد المحرك.

قد تظهر منطقة التحذير في نهاية المقياس مظلمة أو قد تكون باللون الأحمر.

إذا اقترب المؤشر من منطقة التحذير أو من رمز الترموستات المظلل، فقد يكون المحرك ساخناً جداً.

في ظل بعض ظروف القيادة، بما في ذلك تلك الواردة أدناه، فإنه من الطبيعي أن ترتفع درجة الحرارة فوق المعدل المعتاد، وتقترب من نهاية المقياس:

- الوقوف ومتابعة القيادة في حركة مرور مرورية كثيفة.
 - التشغيل بسرعة عالية في الطقس الدافئ.
 - القيادة لصعود المرتفعات.
 - سحب مقطورة أو جر حمل ثقيل.
- من الطبيعي أن تتقلب القراءة.

إذا وصل مؤشر المقياس إلى منطقة التحذير المظلمة أو رمز الترموستات في نهاية المقياس، واستمر الوضع كذلك لأكثر من ٣٠ ثانية، فاعلم أن سائل تبريد المحرك قد أصبح مفرط السخونة.

إذا كان سائل تبريد المحرك قد أصبح مفرط السخونة، تتح عن الطريق وأوقف المركبة في أقرب وقت يمكن فيه القيام بذلك. ثم قم بإيقاف المحرك فوراً.

- يكون الوقود أكثر أو أقل بقليل عما يوضحه مؤشر المقياس. على سبيل المثال، قد يشير المقياس إلى امتلاء الخزان إلى النصف، ولكنه استغرق في الواقع أكثر من نصف قدرة الخزان أو أقل منها لكي يمتلئ.
- ويتحرك مؤشر المقياس قليلاً أثناء الانعطاف لزاوية أو زيادة السرعة أو الفرملة.
- يستغرق الأمر عدة ثوانٍ ليستقر مؤشر المقياس بعد تشغيل نظام الإشعال، ويعود مرة أخرى للمستوى الفارغ عند إيقاف تشغيل نظام الإشعال.

مقياس درجة حرارة محلول تبريد المحرك

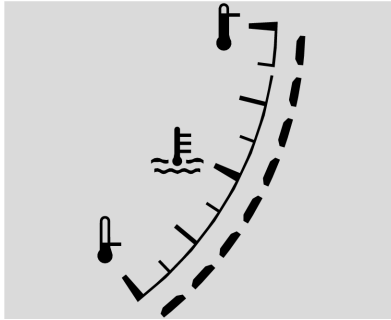

مقياس الوقود

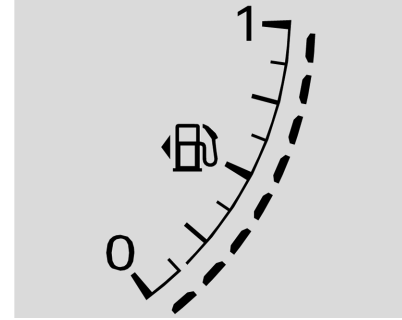

عندما يكون نظام الإشعال قيد التشغيل، يشير مقياس الوقود إلى كمية الوقود المتبقي في الخزان.

يوجد سهم بجوار مقياس الوقود يشير إلى جانب المركبة الذي يقع فيه باب فتحة تعبئة الوقود.

عندما يقترب المؤشر من علامة الفارغ، يضيء مصباح الوقود المنخفض. لا يزال هناك كمية قليلة من الوقود متبقية، ولكن يجب إعادة تعبئة السيارة بالوقود في أقرب وقت ممكن.

فيما يلي ثلاثة أمور يسأل عنها بعض مالكي المركبات. لا تعتبر هذه الحالات إشارة إلى وجود مشكلة في مقياس الوقود:

١٠٠ العادات وعناصر التشغيل

راجع ارتفاع درجة حرارة المحرك بصورة مفصلة ٢٨٠.

التذكيرات بحزام الأمان

مصباح تذكير السائق بحزام الأمان

يوجد في مجموعة العادات مصباح لتذكير السائق بربط حزام الأمان.



عند بدء تشغيل المركبة، يومض هذا المصباح ويصدر صوت جرس لتذكير السائق بربط حزام الأمان الخاص به.

ثم تثبت الإضاءة أثناء حتى يتم شد الحزام. ربما تتواصل هذه الدورة عدة مرات إذا استمر السائق في عدم شد الحزام أو قام بفك الحزام أثناء حركة السيارة.

إذا كان حزام أمان السائق مثبتًا بالإبزيم، فلن يومض المصباح ولن يصدر صوت الجرس.

مصباح تذكير الراكب الأمامي بحزام الأمان

ربما يوجد بالسيارة مصباح تذكير الراكب الأمامي بربط حزام الأمان بجوار مؤشر وضع الوسادة الهوائية للراكب. راجع نظام استشعار الراكب ٥٧.



عند بدء تشغيل المركبة، يومض هذا المصباح ويصدر صوت جرس لتذكير الراكب بربط حزام الأمان الخاص بهم.

ثم تثبت الإضاءة أثناء حتى يتم شد الحزام. تستمر هذه الدورة عدة مرات إذا لم يربط الراكب الأمامي حزام الأمان أو في حال تم فكه أثناء تحرك المركبة.

إذا كان حزام أمان الراكب الأمامي مثبتًا بالإبزيم، فلن يومض المصباح ولن يصدر صوت الجرس.

قد يومض مصباح تذكير الراكب الأمامي بربط حزام الأمان كما قد يصدر صوت الجرس إذا تم وضع شيء ما على المقعد مثل حقيبة أوراق أو حقيبة البقالة أو كمبيوتر محمول أو جهاز إلكتروني آخر.

لإيقاف تشغيل مصباح التذكير و/أو الجرس، أزل الشيء من على المقعد أو ثبت حزام الأمان بالإبزيم.

مصباح استعداد الوسادة الهوائية

يضيء هذا المصباح إذا كانت هناك مشكلة كهربائية في نظام الوسادة الهوائية. يتضمن فحص النظام مستشعر (مستشعرات) الوسادة الهوائية ونظام استشعار الراكب والشدادات ووحدات الوسادة الهوائية والأسلاك واستشعار التصادم ووحدة التشخيص. لمزيد من المعلومات حول نظام الوسادة الهوائية، راجع نظام الوسائد الهوائية ٥٢.



يضيء مصباح استعداد الوسادة الهوائية لعدة ثوانٍ عندما يتم بدء تشغيل المركبة. إذا لم يضيء المصباح حينها، فقم بإصلاحه على الفور.

العدادات وعناصر التشغيل ١٠١

تحذير ⚠

إذا أضاء مصباح استعداد الوسادة الهوائية وظل مضيئاً، فهذا يعني وجود خطأ ما في نظام الوسائد الهوائية. وللمساعدة في تجنب تعرضك أو تعرض الأشخاص الآخرين للإصابة، اصطحب المركبة إلى مركز الخدمة في أقرب وقت ممكن. راجع مصباح استعداد الوسادة الهوائية ١٠٠ للحصول على المزيد من المعلومات، بما في ذلك معلومات الأمان المهمة.

مصباح نظام الشحن



يضيء مصباح نظام الشحن لفترة وجيزة عند تشغيل نظام الإشعال مع عدم دوران المحرك، وذلك كعملية فحص للتأكد من أن المصباح يعمل. وهو ينطفئ عند بدء تشغيل المحرك.



عند بدء تشغيل المركبة، يضيء مؤشر حالة الوسادة الهوائية للراكب الرموز التي تشير إلى التشغيل وإيقاف التشغيل، وذلك لعدة ثوانٍ كعملية فحص للنظام. ثم بعد عدة ثوانٍ، سيقوم مؤشر الحالة بإضاءة رمز التشغيل أو رمز إيقاف التشغيل لإعلامك بحالة الوسادة الهوائية الأمامية للراكب الأمامي الجالس على الطرف.

عندما يضيء الرمز on (تشغيل) في مؤشر حالة الوسادة الهوائية للراكب، فهذا يعني السماح بنفخ الوسادة الهوائية الأمامية للراكب الأمامي الخارجي.

عندما يضيء الرمز off (إيقاف التشغيل) في مؤشر حالة الوسادة الهوائية، فهذا يعني أن نظام استشعار الراكب قد قام بإيقاف تشغيل الوسادة الهوائية الأمامية للراكب الأمامي الخارجي.

إذا ظل كلا مصباحي مؤشر الحالة مضاءين بعد مرور عدة ثوانٍ، أو إذا لم تضيء على الإطلاق، فقد تكون هناك مشكلة تتعلق بالمصابيح أو نظام استشعار الراكب. لذا، قم بزيارة الوكيل للحصول على الصيانة اللازمة.

تحذير ⚠

إذا ظل مصباح جاهزية الوسادة الهوائية مضيئاً بعد بدء تشغيل المركبة أو أثناء القيادة، فهذا يعني أن نظام الوسادة الهوائية قد لا يعمل بشكل مناسب. قد لا تنتفخ الوسائد الهوائية في المركبة عند حدوث اصطدام، أو قد تنتفخ مع عدم حدوث أي اصطدام. وللمساعدة على تفادي الإصابات، توجه بالمركبة لإجراء الصيانة فوراً.

إذا كانت هناك مشكلة في نظام الوسائد الهوائية، فيمكن أن تظهر رسالة على مركز معلومات السائق (DIC).

مؤشر حالة الوسادة الهوائية للراكب

يوجد نظام استشعار للراكب بالمركبة. راجع نظام استشعار الراكب ٥٧ للإطلاع على معلومات الأمان المهمة. يشتمل الكونسول العلوي على مؤشر لحالة الوسادة الهوائية للراكب.

١٠٢ العدادات وعناصر التشغيل

إذا ظل المصباح مضاءً، أو أضاء أثناء القيادة، فقد تكون هناك مشكلة بنظام الشحن الكهربائي. توجه بالمركبة لفحصها لدى الوكيل. قد تؤدي القيادة أثناء إضاءة هذا المصباح إلى استنزاف البطارية.

عندما يضيء هذا المصباح، أو يومض، فإن مركز معلومات السائق (DIC) يعرض رسالة أيضاً.

إذا استلزم الأمر القيادة لمسافة قصيرة مع إضاءة المصباح، فتأكد من إيقاف تشغيل جميع الملحقات، كالراديو ومكيف الهواء.

مصباح مؤشر الأعطال (ضوء فحص المحرك)

هذا المصباح جزء من نظام التشخيص التابع للتحكم في الانبعاثات بالسيارة. إذا أضاء هذا المصباح أثناء تشغيل المحرك، فهذا دليل على اكتشاف عطل وقد يستلزم الأمر إجراء خدمة على السيارة. ينبغي أن تعمل الإضاءة للدلالة على العمل عندما يكون الإشعال في Service Mode (وضع الخدمة). راجع أوضاع الإشعال ٢٠٣.



غالباً ما يشير النظام لوجود أعطال قبل أن تظهر أعراض أبة مشكلة. وتجدر الإشارة إلى أن الانتباه لأمر مصباح العطل وطلب المساعدة في القريب العاجل عندما يضيء المصباح سيحولان دون حدوث ضرر للسيارة.

تنبيه

عند الاستمرار في قيادة السيارة أثناء إضاءة هذا المصباح قد لا يعمل نظام التحكم في الانبعاثات وكذلك ستخف القدرة على الاقتصاد في الوقود وربما لن تشعر بالراحة عند قيادة السيارة. وقد يؤدي هذا إلى عمليات إصلاح باهظة التكلفة والتي قد لا يغطيها ضمان المركبة.

تنبيه

أي تعديلات على المحرك أو صندوق التروس أو نظام العادم أو المسرب أو نظام الوقود أو استخدام إطارات بديلة بمواصفات مختلفة عن مواصفات الإطارات الأصلية قد تؤدي إلى إضاءة هذا المصباح. وقد يؤدي هذا إلى عمليات إصلاح باهظة التكلفة لا يغطيها ضمان المركبة. بل إن هذا الأمر قد يؤدي إلى إخفاق السيارة في اجتياز اختبار

(تتبع)

تنبيه (تتبع)

Emissions Inspection/Maintenance
(التحقق من الانبعاثات/الصيانة). راجع الملحقات والتعديلات ٢٦٦.

إذا كان المصباح يومض : تم اكتشاف عطل قد يؤدي إلى تلف نظام التحكم في الانبعاثات ويزيد من الانبعاثات الخارجة من السيارة. قد يلزم إجراء تشخيص وخدمة.

لتجنب حدوث تلفيات، قلل من سرعة السيارة وتجنب التسارع القوي والصعود على مرتفعات. إذا كنت تسحب مقطورة، فقلل مقدار الشحنة المجرورة بأسرع ما يمكن.

إذا استمر المصباح في الوميض، فابحث عن مكان آمن للتوقف. أوقف تشغيل السيارة، وانتظر لمدة ١٠ ثوانٍ على الأقل، ثم أعد تشغيل المحرك. إذا ظل المصباح يومض، فاتبع التعليمات السابقة، وراجع الوكيل لإجراء الخدمة في أسرع وقت ممكن.

إذا كان المصباح مضيئاً بشكل ثابت : تم اكتشاف عطل. قد يلزم إجراء تشخيص وخدمة.

تحقق مما يلي:

- في حالة تزويد المركبة بالوقود من خلال مهايئ قمع الوقود غير المزود بغطاء، فاحرص على إزالته بعد الانتهاء. راجع "ملء الخزان باستخدام علبة وقود"

العدادات وعناصر التشغيل ١٠٣

راجع الوكيل إذا لم تتمكن السيارة من اجتياز الاختبار أو عند تعذر تجهيزها لاجتياز الاختبار.

مصباح تحذير نظام الفرامل



ينبغي أن يضيء هذا المصباح لفترة قصيرة عند تشغيل المركبة. وإذا لم يضيء فاعمل على إصلاحه بحيث يكون جاهزًا للتحذير في حالة وجود مشكلة.

إذا أضاء المصباح وبقي مضيئًا عند بدء التشغيل، فهذا يعني وجود مشكلة بالفرامل. اعمل على فحص نظام الفرامل على الفور.

إذا أضاء المصباح أثناء القيادة، فاركب مركبتك على جانب الطريق ووقف بحذر. فقد يكون من الصعب دفع دواسة الفرامل أو قد تكون اقتربت كثيرًا من الأرضية. ويمكن أن يستغرق ذلك وقتًا أطول للتوقف. إذا كان المصباح ما زال مضيئًا، فيمكنك سحب المركبة لإجراء الخدمة عليها. راجع سحب المركبة ٣١٩.

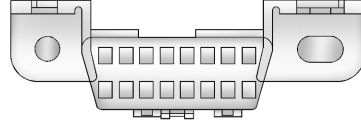

ويوجد موصل وصلة البيانات تحت لوحة أجهزة القياسات على يسار عجلة القيادة. وجدير بالذكر أن توصيل أجهزة غير مستخدمة لإجراء اختبار التحقق من الانبعاثات/الصيانة أو لإجراء الخدمة على السيارة قد تؤثر في تشغيل السيارة. راجع المعدات الكهربائية الإضافية ٢٦٤. راجع الوكيل عند الحاجة إلى مساعدة.

قد لا تنجح المركبة في اجتياز عملية الفحص في حالة:

- إضاءة المصباح أثناء تشغيل المحرك.
- لن يضيء المصباح إذا كان الإشعال على Service Mode (وضع الخدمة).
- عدم إجراء تشخيص كامل على أنظمة التحكم في الانبعاثات الخطرة. إذا حدث هذا الأمر فلن تكون السيارة جاهزة للفحص وقد يستلزم الأمر إجراء قيادة روتينية لعدة أيام قبل أن يكون النظام جاهزًا للفحص. قد يحدث هذا الأمر في حالة استبدال البطارية بقوة ١٢ فولت حديثًا أو عند نفاذ طاقتها أو إذا تم إجراء الخدمة حديثًا على السيارة.

محمولة" أسفل ملء الخزان ٢٥٣. يمكن لنظام التشخيص اكتشاف ما إذا كان المحول قد تم تركه مركبًا بالمركبة، مما يسمح بتبخر الوقود في الهواء. من شأن عدد قليل من رحلات القيادة مع عدم تركيب المحول أن يؤدي لإطفاء المصباح.

- قد يؤدي استخدام وقود بجودة منخفضة إلى تشغيل المحرك بكفاءة منخفضة وعدم سلاسة القيادة، وقد تزول هذه المشاكل بعد إحماء المحرك. إذا حدث هذا، فعليك بتغيير نوعية الوقود. سيتطلب الأمر خزان وقود واحدًا على الأقل من الوقود المناسب لإطفاء المصباح. راجع الوقود الموصى به (محرك V6 3.6L) ٢٥٢ أو الوقود الموصى به (محرك L4 سعة ٢ لتر) ٢٥٢.

وإذا ظل المصباح مضيئًا، فتوجه إلى الوكيل.

برامج فحص الانبعاثات والصيانة

إذا كان يلزم إجراء السيارة لاختبار Emissions Inspection/Maintenance (التحقق من الانبعاثات/الصيانة)، فعلى الأرجح سيتم توصيل معدات الاختبار إلى موصل ربط بيانات السيارة (DLC).

مصباح تحذير نظام الفرامل المانعة للانغلاق (ABS)



ينبغي أن يضيء مصباح التحذير هذا لفترة قصيرة عند تشغيل المركبة. وإذا لم يضيء فاطلب إصلاحه بحيث يكون جاهزاً للتحذير من الأعطال.

وإذا أضاء المصباح أثناء القيادة، فأسرع بالتوقف بأمان متى أمكنك ذلك وأوقف تشغيل المركبة. وبعد ذلك، شغل المركبة مرة أخرى لإعادة ضبط النظام.

إذا استمرت إضاءة مصباح تحذير نظام الفرامل المانعة للانغلاق أو إذا أضاء مرة أخرى أثناء القيادة، فالمركبة في حاجة إلى الصيانة. كما قد يصدر صوت جرس عندما يظل المصباح مضيئاً.

إذا كان مصباح تحذير نظام الفرامل المانعة للانغلاق (ABS) هو المصباح الوحيد المضيء، فيشير هذا إلى أن المركبة تحتوي على فرامل عادية، ولكن الفرامل المانعة للانغلاق لا تعمل.

وإذا لم يضيء المصباح أو إذا استمر في الوميض، فارجع إلى الوكيل.

صيانة Electric Parking Brake Light (مصباح فرامل الركن الكهربائية)



يجب أن يضيء لفترة وجيزة ضوء فرامل الركن الكهربائية للخدمة عند بدء تشغيل المركبة. وإذا لم يضيء فاعمل على إصلاحه بحيث يكون جاهزاً للتحذير في حالة وجود مشكلة. بالنسبة للمركبات ذات المجموعة القابلة لإعادة التكوين، قد لا يضيء هذا المصباح عند بدء تشغيل المركبة.

وإذا ضل هذا المصباح مضيئاً، فيجب الذهاب بالمركبة إلى أحد الوكلاء في أقرب وقت ممكن. راجع فرامل الركن الكهربائي ٢١٥. قد تظهر أيضاً رسالة على شاشة مركز معلومات السائق (DIC).

تحذير

إذا كان مصباح تحذير نظام الفرامل مضاءً، فربما لا يعمل نظام الفرامل بطريقة صحيحة. قد تؤدي القيادة أثناء إضاءة مصباح التحذير الخاص بنظام الفرامل إلى حدوث اصطدام. إذا استمرت إضاءة المصباح بعد سحب المركبة إلى جانب الطريق وإيقافها بحذر، فيجب سحبها لإجراء الصيانة.

Electric Parking Brake Light (مصباح فرامل الركن الكهربائي)



يضيء هذا المصباح أثناء استخدام فرامل الركن. إذا استمر ووميض المصباح بعد تحرير فرامل الركن أو أثناء القيادة، فإن هناك مشكلة بنظام فرامل الركن الكهربائي. قد تظهر أيضاً رسالة على شاشة مركز معلومات السائق (DIC).

١٠٥ العدادات وعناصر التشغيل

بعد بدء تشغيل المركبة، ينطفئ هذا المصباح ويظل كذلك في حالة عدم تشغيل مساعد الحفاظ على الحارة المرورية (LKA) أو عدم توفره.

في حال توافره، يضيء هذا المصباح باللون الأبيض في حالة تشغيل مساعد الحفاظ على الحارة المرورية (LKA)، ولكن ليس جاهراً للمساعدة. ويضيء هذا المصباح أيضا باللون الأخضر في حالة تشغيل مساعد الحفاظ على الحارة المرورية (LKA) وجاهزته لتوفير المساعدة.

قد يساعد مساعد الحفاظ على الحارة المرورية (LKA) من خلال تحريك عجلة القيادة برفق إذا اقتربت المركبة من علامة حارة سير مكتشفة. يضيء مصباح مساعد الحفاظ على الحارة المرورية (LKA) باللون الكهربائي عند تقديمه للمساعدة.

يومض هذا المصباح باللون الكهربائي كتنبيه للتحذير عند مغادرة حارة السير وذلك للإشارة إلى أن علامة الحارة قد تم اجتيازها.

لن يقدم مساعد الحفاظ على الحارة المرورية (LKA) المساعدة أو يقوم بالتنبيه إذا كانت إشارة الانعطاف نشطة في اتجاه مغادرة حارة السير أو إذا اكتشف مساعد الحفاظ على الحارة المرورية (LKA) أنك تقوم بالتسارع أو الفرملة أو القيادة بنشاط.

راجع Lane Keep Assist (LKA) (مساعد البقاء على المسار) ٢٥٠.

مصباح نظام الدفع بجميع العجلات



مصباح نظام الدفع
بجميع العجلات

مصباح نظام الدفع
بالعجلات الأمامية

في حال توافره، سيضيء المصباح المقابل عند اختيار وضع الدفع بجميع العجلات (AWD) أو وضع الدفع بالعجلات الأمامية. راجع التحكم بوضع القيادة ٢١٩.

إذا تحول المصباح إلى اللون الكهربائي، فقد يكون هناك عطلا ما. راجع الأمر مع الوكيل.

Lane Keep Assist (LKA) (ضوء مساعد البقاء على المسار)



في حالة إضاءة كلاً من مصباح تحذير نظام الفرامل المانعة للانغلاق (ABS) ومصباح تحذير نظام الفرامل، فنظام الفرامل المانعة للانغلاق لا يعمل وتوجد مشكلة في الفرامل العادية. لذا، قم بزيارة الوكيل للحصول على الصيانة اللازمة.

راجع مصباح تحذير نظام الفرامل ١٠٣.

مصباح إضاءة تغيير الأداء



في حال توافره، فقد يظهر هذا الضوء باللون الأخضر عند تنشيط Sport Mode (الوضع الرياضي) وتلبية شروط معينة للقيادة. يكتشف Sport Mode (الوضع الرياضي) متى يتم قيادة السيارة بطريقة رياضية، ويضبط تغيير التروس وفقاً لذلك. راجع التحكم بوضع القيادة ٢١٩.

مصباح توقف نظام StabiliTrak



يضيء هذا المصباح لفترة وجيزة أثناء بدء تشغيل المحرك. أما إذا لم يحدث ذلك، فتوجه بالمركبة لإجراء الصيانة لدى الوكيل. يضيء هذا المصباح عند إيقاف تشغيل نظام StabiliTrak/التحكم الإلكتروني في الثبات. وإذا تم إيقاف تشغيل نظام StabiliTrak/التحكم الإلكتروني في الثبات، فسيتم أيضًا إيقاف تشغيل نظام التحكم في الجر (TCS). وإذا تم إيقاف تشغيل نظام StabiliTrak/التحكم الإلكتروني في الثبات ونظام التحكم في الجر، فلن يساعد النظام في التحكم بالسيارة. وعليه، قم بتشغيل نظام التحكم في الجر ونظام StabiliTrak/التحكم الإلكتروني في الثبات لينطفئ مصباح التحذير. راجع التحكم في الجر/ نظام التحكم الإلكتروني في الثبات ٢١٧.

مصباح إيقاف تشغيل الجر



يضيء هذا المصباح لفترة وجيزة أثناء بدء تشغيل المحرك. أما إذا لم يحدث ذلك، فتوجه بالمركبة لإجراء الصيانة لدى الوكيل. إذا كان النظام يعمل بشكل طبيعي، فسيبقى مصباح المؤشر. يضيء مصباح إيقاف تشغيل الجر عند إيقاف تشغيل نظام التحكم في الجر (TCS) من خلال الضغط على زر StabiliTrak/TCS/ نظام التحكم الإلكتروني في الثبات وتحريره. ويضيء هذا المصباح ومصباح إيقاف تشغيل نظام StabiliTrak عندما يتم إيقاف تشغيل نظام StabiliTrak/التحكم الإلكتروني في الثبات. إذا كان نظام TCS في وضع إيقاف التشغيل فسيتم الحد من سرعة العجلات عند الضرورة لحماية عمود الإدارة من التلف. فاضبط القيادة طبقاً لذلك. راجع التحكم في الجر/ نظام التحكم الإلكتروني في الثبات ٢١٧.

مؤشر التحذير من المركبات الأمامية



في حالة التجهيز بذلك، سيظهر المؤشر باللون الأخضر عند اكتشاف مركبة أمامك وباللون البرتقالي عندما تتبع مركبة أمامك على مقربة شديدة منك. راجع نظام إنذار التصادم الأمامي ٢٤٠. مؤشر وجود مشاة بالأمام



إذا كانت المركبة مزودة بذلك، سيومض هذا المؤشر باللون الكهرماني عند اكتشاف وجود أحد المشاة أمام المركبة. راجع نظام فرملة المشاة بالأمام (FPB) ٢٤٤.

١٠٧ العدادات وعناصر التشغيل

يضئ مصباح التحذير الخاص بدرجة حرارة سائل تبريد المحرك عند ارتفاع درجة حرارة المحرك.

وإذا حدث هذا، توقف على جانب الطريق، وأوقف المحرك في أقرب وقت ممكن. راجع ارتفاع درجة حرارة المحرك بصورة مفصلة ٢٨٠.

مصباح التحكم بوضع السائق



يضئ هذا المصباح عند تحديد الوضع الرياضي.



يضئ هذا المصباح عند تحديد وضع الطرق الوعرة.

راجع التحكم بوضع القيادة ٢١٩.

راجع التحكم في الجر/ نظام التحكم الإلكتروني في الثبات ٢١٧.

مصباح التحذير الخاص بدرجة حرارة محلول تبريد المحرك (المستوى العلوي فقط)



يضئ هذا المصباح لفترة وجيزة أثناء بدء تشغيل المركبة.

أما إذا لم يحدث ذلك، فتوجه بالمركبة لإجراء الصيانة لدى الوكيل. إذا كان النظام يعمل بشكل طبيعي، فسينطفئ مصباح المؤشر.

تنبيه

يشير مصباح تحذير درجة حرارة سائل تبريد المحرك إلى أن درجة حرارة المركبة قد أصبحت أعلى من اللازم. قد تؤدي متابعة القيادة مع وجود هذا المصباح قيد الإضاءة إلى إتلاف المحرك وقد لا يعطي ضمان المركبة هذا التلغف. راجع ارتفاع درجة حرارة المحرك بصورة مفصلة ٢٨٠.

مصباح نظام التحكم في الجر/ StabiliTrak



يضئ هذا المصباح لفترة قصيرة عند بدء تشغيل المحرك.

أما إذا لم يضيء المصباح، فتوجه بالمركبة لإجراء الصيانة لدى الوكيل. إذا كان النظام يعمل بشكل طبيعي، فسينطفئ مصباح المؤشر.

في حال إضاءة المصباح مع عدم وميضه، فمن المحتمل أن يكون تم تعطيل نظام التحكم في الجر "TCS" ونظام StabiliTrak/رسالة مركز معلومات السائق (DIC). افحص رسائل مركز معلومات السائق لكي تحدد أي خاصية (خصائص) لم تعد تؤدي وظيفتها وما إذا كانت المركبة في حاجة للصيانة.

أما في حالة إضاءة المصباح مع وميضه، فيدل ذلك على عمل نظام التحكم في الجر "TCS" و/أو نظام StabiliTrak/التحكم الإلكتروني في الثبات بشكل سليم.

مصباح ضغط الإطارات



بالنسبة للمركبات المجهزة بنظام مراقبة ضغط الإطارات (TPMS)، يضيء هذا المصباح لفترة وجيزة عند بدء تشغيل المحرك. وتقدم جميع المعلومات حول ضغط الإطارات وكذلك جهاز قياس ضغط وحرارة الإطارات.

عندما يضيء المصباح بشكل دائم

يشير هذا إلى انخفاض ملحوظ في كمية الهواء المضغوط في إطار واحد أو أكثر.

ويمكن أن تظهر أيضاً رسالة من مركز معلومات السائق (DIC) بشأن ضغط الإطارات. توقف في أقرب فرصة وانفخ الإطارات وصولاً إلى قيمة الضغط الموضحة على ملصق معلومات الإطار والتحميل. راجع ضغط الإطارات ٢٩٩.

عندما يومض المصباح أولاً ثم يضيء بشكل دائم

إذا أخذ المصباح في الوميض لمدة دقيقة تقريباً ثم ظل مضيئاً، فقد تكون هناك مشكلة بنظام مراقبة ضغط الهواء في الإطارات

(TPMS). وفي حالة لم تتم معالجة المشكلة، فسوف يضيء المصباح مع كل دورة إشعال. راجع تشغيل مراقبة ضغط الإطارات ٣٠٢.

مصباح ضغط زيت المحرك

تنبيه

قد يؤدي نقص الصيانة المناسبة لزيت المحرك إلى تلف المحرك. قد يترتب على القيادة مع انخفاض مستوى زيت المحرك تلف المحرك أيضاً. ولن يغطي ضمان المركبة هذه الإصلاحات. ينبغي فحص مستوى الزيت في أقرب وقت ممكن. أضف الزيت إذا لزم الأمر، ولكن إذا كان مستوى الزيت في نطاق التشغيل ولا زال ضغط الزيت منخفضاً، فتوجه إلى صيانة المركبة. اتبع دوماً جدول الصيانة لتغيير زيت المحرك.

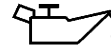

يضيء هذا المصباح لمدة قصيرة عقب بدء تشغيل المحرك. أما إذا لم يضيء، فتوجه بالمركبة إلى الوكيل لإجراء الصيانة.

إذا أضاء المصباح واستمر في الإضاءة، فيعني ذلك أن الزيت لا يتدفق خلال المحرك بشكل مناسب. فقد يكون مستوى الزيت بالمركبة منخفضاً أو هناك مشكلة أخرى بالنظام. راجع الأمر مع الوكيل.

ضوء تحذير انخفاض الوقود



يضيء ضوء تحذير انخفاض الوقود بالقرب من مقياس الوقود لفترة وجيزة عندما يتم تشغيل الإشعال كوسيلة فحص تظهر عمل النظام.

كما أنه يضيء أيضاً عندما يقترب مؤشر مقياس الوقود من النفاذ. ويتوقف هذا المصباح عن الإضاءة عندما يتم التزود بالوقود. وإذا لم يحدث هذا، توجه إلى صيانة المركبة.

العدادات وعناصر التشغيل ١٠٩

مصباح مثبت السرعة



يضيء مصباح التحكم في ثبات السرعة باللون الأبيض عند تشغيل نظام التحكم في ثبات السرعة ويكون في وضع الاستعداد، ويتحول إلى اللون الأخضر عندما يكون نظام التحكم في ثبات السرعة مضبوطاً وفي وضع التشغيل. راجع مثبت السرعة ⇨ ٢٢٠.

النظام التلاؤمي للتحكم في ثبات السرعة



يضيء هذا المصباح عندما يكون النظام التلاؤمي للتحكم في ثبات السرعة نشطاً (إذا كان متوفراً). راجع ميزة التحكم في السرعة التلاؤمية (متقدم) ⇨ ٢٢٢.

مصباح IntelliBeam



يضيء هذا المصباح عند إتاحة نظام IntelliBeam، في حالة التجهيز بذلك. راجع مفاتيح التحكم في المصابيح الخارجية ⇨ ١٢٤.

أداة التذكير بتشغيل المصابيح



يضيء هذا المصباح عند استخدام المصابيح الخارجية، باستثناء عندما تكون مصابيح القيادة النهارية (DRL) في وضع التنشيط. راجع مفاتيح التحكم في المصابيح الخارجية ⇨ ١٤٤.

مصباح الأمان



يضيء مصباح الأمان لمدة قصيرة عقب بدء تشغيل المحرك. أما إذا لم يُضغ، فتوجه بالمرحلة إلى الوكيل لإجراء الصيانة. إذا كان النظام يعمل بشكل طبيعي، فسينطفئ مصباح المؤشر.

وإذا ظل المصباح مضيئاً ولم يتم تشغيل المحرك، فقد يكون هناك عطل في نظام منع السرقة. راجع تشغيل مانع الحركة ⇨ ٢٥.

مصباح تشغيل الضوء العالي



يضيء هذا المصباح عندما تكون المصابيح الأمامية العالية قيد الاستخدام. راجع مغير الضوء العالي/المنخفض بالمصابيح الأمامية ⇨ ١٢٦.

١١٠ العدادات وعناصر التشغيل

مصباح الأبواب المغلقة جزئيًا

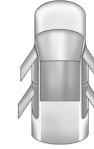

يضيء هذا المصباح عندما يكون الباب مفتوحًا أو غير مغلق بشكل آمن. وقيل القيادة، تحقق من إغلاق جميع الأبواب بشكل مناسب.

شاشات المعلومات

مركز معلومات السائق (DIC)

يتم عرض مركز معلومات السائق (DIC) في مجموعة العدادات. وهي توضح حالة العديد من أنظمة المركبة.

١. اضغط على > للتمرير إلى قائمة Options (الخيارات). استخدم ^ و v للتمرير إلى صفحات المعلومات واضغط على SEL للتحديد.

٢. قم بالتمرير إلى ^ و v للتحقق من قائمة شاشات المعلومات المحتملة.

٣. اضغط على SEL أثناء تمييز أحد العناصر لتحديد هذا العنصر أو إلغاء تحديده.

يمكن تشغيل صفحات المعلومات أيضًا أو إيقاف تشغيله من خلال خيارات صفحة المعلومات بصفحة مركز معلومات السائق.

شاشات مركز معلومات السائق (DIC)

فيما يلي قائمة بكل الشاشات الممكنة في مركز معلومات السائق (DIC). قد لا تتوفر بعض شاشات المعلومات في بعض المركبات.

بينما تكون متواجداً في قائمة Info Page Options "خيارات صفحة المعلومات"، يمكن استعادة صفحات المعلومات إلى إعدادات المصنع الافتراضية بالضغط مع الاستمرار على  بعناصر تشغيل عجلة القيادة اليسرى وSEL الموجودة على عناصر تشغيل عجلة القيادة اليمنى في نفس الوقت.

Speed (السرعة) : يتم عرض سرعة المركبة بالكيلومتر في الساعة (كم/سا) أو الميل في الساعة (ميل/ساعة).

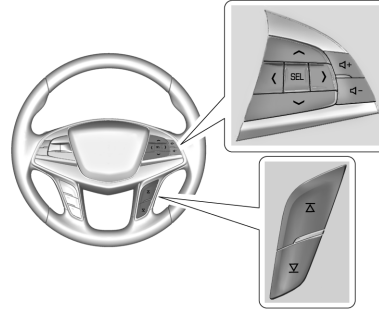

< أو > : اضغط للانتقال بين مناطق الشاشة التفاعلية في المجموعة. اضغط < للعودة إلى القائمة السابقة.

^ أو v : اضغط للتمرير إلى التحديد السابق أو التالي.

SEL (تحديد) : اضغط على SEL لفتح قائمة أو تحديد عنصر قائمة. اضغط مع الاستمرار لإعادة تعيين القيم على شاشات معينة.

خيارات صفحة المعلومات

يمكن تشغيل عرض المعلومات من مركز معلومات السائق (DIC) أو إيقاف عرضها من القائمة Options (الخيارات).

١١١ العادات وعناصر التشغيل

عمر فلتر الهواء : يعرض تقديراً للعمر المتبقي لاستخدام فلتر هواء المحرك وحالة النظام. عمر فلتر هواء المحرك ٩٥% يعني أن ٩٥% من عمر فلتر الهواء الحالي لا زال متبقياً. سيتم عرض الرسائل بناءً على عمر فلتر هواء المحرك وحالة النظام. عند ظهور الرسالة REPLACE AT NEXT OIL CHANGE (استبدله في عملية تغيير الزيت التالية)، ينبغي استبدال فلتر هواء المحرك في فترة تغيير الزيت التالية. عند ظهور الرسالة REPLACE NOW "استبدله الآن"، ينبغي استبدال فلتر هواء المحرك في أقرب وقت ممكن.

يلزم إعادة ضبط شاشة عمر فلتر الهواء بعد استبدال فلتر هواء المحرك.

الاقتصاد في استهلاك الوقود : يعرض متوسط الاقتصاد في استهلاك الوقود وأفضل اقتصاد في استهلاك الوقود على مدار المسافة المحددة وكذلك تعرض رسم بياني على شكل شريط يعرض الاقتصاد الفوري في استهلاك الوقود.

إذا كانت المركبة مجهزة بمؤشر إدارة الوقود النشط، فقد يظهر وضع تشغيل المحرك في زاوية هذا شاشة العرض هذه.

متوسط السرعة : تعرض متوسط سرعة السيارة بالكيلومتر في الساعة (كم/سا) أو بالميل في الساعة (ميل/سا)، ويتم حساب هذا المتوسط بناءً على السرعات المختلفة

عمر الزيت : لعرض تقدير لعمر الزيت المفيد المتبقي. إذا تم عرض REMAINING OIL LIFE 99% (عمر الزيت المتبقي هو ٩٩%)، فيعني هذا بقاء ٩٩% من عمر الزيت الحالي.

عند انخفاض عمر الزيت المتبقي، ستظهر الرسالة Change Engine Oil Soon (تغيير زيت المحرك بشكل عاجل) على الشاشة. يجب تغيير الزيت بأسرع وقت ممكن. راجع زيت المحرك ٢٧١. بالإضافة إلى قيام نظام عمر زيت المحرك بمراقبة عمر الزيت، يُوصى بإجراء صيانة إضافية. راجع جدول الصيانة ٣٣١.

يجب إعادة تعيين شاشة عمر الزيت بعد كل تغيير للزيت. حيث لا تتم إعادة الضبط تلقائياً. لا تتم إعادة تعيين شاشة عمر الزيت بشكل غير منظم في أي وقت آخر بخلاف الوقت الذي يتم فيه تغيير الزيت. حيث لا يمكن إعادة ضبطه بدقة حتى يتم تغيير الزيت في المرة التالية. إعادة ضبط نظام عمر زيت المحرك، أضغط على SEL ثم حدد نعم أو لا. راجع نظام عمر زيت المحرك ٢٧٣.

ضغط الإطارات : لعرض الضغط التقريبي للإطارات الأربعة. يتم عرض ضغط الإطارات بال kPa (كيلوباسكال) أو psi (رطل لكل بوصة مربعة). إذا كان الضغط منخفضاً، يتم عرض قيمة هذا الإطار باللون البرتقالي. راجع نظام مراقبة ضغط الإطارات ٣٠١ وتشغيل مراقبة ضغط الإطارات ٣٠٢.

الرحلة ١ أو الرحلة ٢ ومتوسط الاقتصاد في استهلاك الوقود : تظهر شاشة عرض الرحلة المسافة المقطوعة حالياً، سواء بالكيلومتر أو الميّل، منذ آخر إعادة تعيين للرحلة. يمكن إعادة تعيين عداد مسافة الرحلة بالضغط على SEL وتحديد نعم أو لا عندما تكون الشاشة نشطة.

لعرض المتوسط التقريبي لعدد اللترات المستهلكة لكل ١٠٠ كم (لتر/١٠٠ كم)، أو كلم لكل لتر (km/L) أو ميل لكل صفيحة (mpg). يتم حساب هذا الرقم بناءً على العد المسجل من (لتر/ ١٠٠ كم) (ميل/صفيحة) أو كم/لتر منذ آخر إعادة ضبط لعنصر القائمة هذا. ويعكس هذا الرقم فقط مستوى اقتصاد الوقود التقريبي حالياً للمركبة وسوف يتغير حسب تغير ظروف القيادة. يمكن إعادة تعيين متوسط الاقتصاد في استهلاك الوقود بالضغط على SEL وتحديد نعم أو لا عندما تكون الشاشة نشطة.

Fuel Range (نطاق الوقود) : لعرض المسافة التقريبية التي يمكن أن تقطعها المركبة دون الحاجة إلى إعادة التزود بالوقود. وإذا تم عرض LOW (منخفض)، فهذا يعني أن مقدار الوقود بالمركبة منخفض. يتم تقدير مدى الوقود على أساس متوسط اقتصاد المركبة في استهلاك الوقود على مدى التاريخ الحديث للقيادة وكمية الوقود المتبقية في خزان الوقود.

١١٢ العدادات وعناصر التشغيل

شاشة العرض الأمامية

تحذير

إذا كانت صورة الشاشة العلوية شديدة السطوع أو مرتفعة للغاية في مجال رؤيتك، فقد تستغرق المزيد من الوقت لرؤية الأشياء التي ترغب في رؤيتها إذا كان الجو مظلماً بالخارج. تأكد من أن صورة الشاشة العلوية معتمدة وفي موضع منخفض في مجال رؤيتك.

إذا كانت المركبة مزودة بشاشة علوية (HUD)، فإنه يتم عرض بعض المعلومات المتعلقة بتشغيل المركبة على الزجاج الأمامي. يتم عرض الصورة من خلال عدسة الشاشة العلوية الموجودة بأعلى لوحة أجهزة القياسات. تظهر المعلومات كصورة متجهة نحو مقدمة السيارة.

تنبيه

إذا حاولت استخدام صورة الشاشة العلوية كمساعد للركن، فقد تخطئ في تقدير المسافة وتتسبب في إحفاق الضرر بالمركبة. لا تستخدم صورة الشاشة العلوية كمساعد ركن.

Battery Voltage (جهد البطارية) : تعرض جهد البطارية الحالي.

Coolant Temperature (درجة حرارة سائل التبريد) : تعرض درجة حرارة سائل تبريد المحرك أما بالدرجات المئوية (°C) أو الدرجات فهرنهايتية (°F).

Oil Temperature (درجة حرارة الزيت) : تعرض درجة حرارة زيت المحرك إما بالدرجات المئوية (°C) أو الدرجات فهرنهايتية (°F).

درجة حرارة سائل ناقل الحركة : تعرض درجة حرارة سائل صندوق التروس الأوتوماتيكي سواء بالدرجة المئوية (°C) أو بدرجة فهرنهايت (°F).

بعيداً عن الطريق : يعرض معلومات الميل والانكفاء، وزاوية العجلات على الطريق، وحالة نظام الدفع بأربع عجلات (4WD).

خيارات صفحة المعلومات : قم بالتمرير لاختيار صفحات المعلومات التي تظهر على مركز معلومات السائق. واضغط على SEL لتحديدها أو إلغاء تحديدها.

Blank Page (صفحة فارغة) : تتيح عدم عرض أية معلومات في مناطق عرض المعلومات المجموعة.

السيارة والمسجلة منذ آخر إعادة ضبط. أعد ضبط متوسط السرعة بالضغط على SEL بينما تكون هذه الشاشة نشطة وذلك لعرض نافذة التأكيد لاختيار "نعم" أو "لا".

Timer (مؤقت) : يمكن استخدام هذه الشاشة كمؤقت. لبدء تشغيل المؤقت، اضغط على SEL عندما تكون الشاشة نشطة. وسوف تظهر هذه الشاشة كمية الوقت المنقضي منذ آخر إعادة تعيين للمؤقت. لإيقاف المؤقت، اضغط على SEL لمدة قصيرة عندما تكون هذه الشاشة نشطة والمؤقت قيد التشغيل.

اضغط على SEL عندما تكون هذه الشاشة نشطة لإعادة تعيين المؤقت.

مسافة التتبع/إعداد المسافة الفاصلة : عندما لا يتم إتاحة النظام التلاؤمي للتحكم في ثبات السرعة (ACC)، يتم عرض وقت التتبع الحالي للتحذير من المركبات الأمامية كقيمة وقت على هذه الصفحة. عندما يتم إتاحة نظام ACC، يتم تبديل الشاشة إلى صفحة إعداد الفجوة. تعرض هذه الصفحة إعداد الفجوة الحالي إلى جانب ميين المركبات الأمامية.

مساعدة السائق : تعرض، في حالة توافرها، معلومات عن مساعد الحفاظ على الحارة المرورية (LKA) ونظام تنبيه الاصطدام الأمامي (FCA).

١١٣ العدادات وعناصر التشغيل

INFO : اضغط لتحديد طريقة العرض. كل ضغطة ستؤدي لتغيير عرض الشاشة.

☼±: ارفع واستمر في الضغط لفتح الشاشة. اضغط مع الاستمرار لتعتيم الشاشة. واصل الضغط لإيقاف تشغيل الشاشة.

سوف تُعتم صورة الشاشة العلوية وتسطع أوتوماتيكياً لتعويض الإنارة الخارجية.

يمكن أن تضيء صورة الشاشة العلوية مؤقتاً تبعاً لزاوية وموضع ضوء الشمس على الشاشة العلوية. وهذا يعد أمرًا طبيعيًا.

قد تؤدي النظارات الشمسية المستقطبة إلى صعوبة رؤية صورة الشاشة العلوية.

خيار تدوير شاشة العرض الرأسية (HUD)

تتيح لك هذه الميزة ضبط زاوية صورة الشاشة العلوية.

اضغط على SEL أثناء تمييز ضبط التدوير للدخول إلى وضع Adjust "الضبط". قم بالتمرير لضبط زاوية عرض HUD (الشاشة العلوية). اضغط SEL (تحديد) لتأكيد الإعداد وحفظه. قد لا تتوافر هذه الميزة بسوى في الوضع P (الركن). راجع مجموعة أجهزة القياسات ☼ ٩٥.

- الملاحة
- الأداء
- ميزات مساعدة السائق
- رسائل المركبة

يمكن محو بعض رسائل أو تنبيهات المركبة المعروضة على الشاشة العلوية من خلال استخدام عناصر تشغيل عجلة القيادة. راجع رسائل المركبة ☼ ١١٥.



يوجد مفتاح التحكم في الشاشة العلوية على يسار عجلة القيادة.

لضبط صورة الشاشة العلوية:

١. اضبط مقعد السائق.
٢. ابدأ بتشغيل المحرك.
٣. استخدم الإعدادات التالية لضبط الشاشة العلوية.

☼ HUD : اضغط أو ارفع من أجل جعل صورة الشاشة العلوية (HUD) في الوسط. يمكن ضبط صورة الشاشة العلوية لأعلى ولأسفل فقط، وليس للجانبين.

يمكن عرض معلومات الشاشة العلوية بلغات متعددة. يمكن عرض قيم قراءة عداد السرعة والقيم الرقمية الأخرى بالوحدات الإنجليزية أو المترية.

يمكن تغيير اختيار اللغة عبر الراديو بينما يمكن تغيير وحدات القياس من خلال مجموعة العدادات. راجع الإعدادات ☼ ١٦٨ و"الخيارات" ضمن مجموعة أجهزة القياسات ☼ ٩٥.

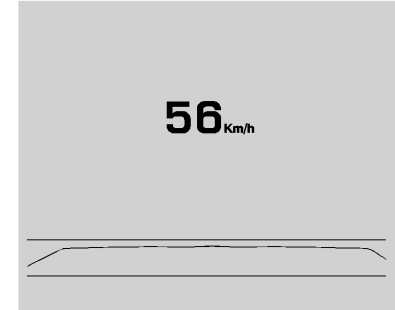

عرض الشاشة العلوية على الزجاج الأمامي

قد تعرض الشاشة العلوية بعض معلومات المركبة والرسائل أو التنبيهات التالية الخاصة بالمركبة:

- Speed (السرعة)
- الصوت
- الهاتف

١١٤ العدادات وعناصر التشغيل

مناظر الشاشة العلوية

هناك أربعة مناظر متاحة في الشاشة العلوية. بعض معلومات المركبة ورسائل أو تنبيهات المركبة يمكن عرضها في أي منظر.



عرض السرعة : يعرض ذلك السرعة الرقمية بالوحدات الإنجليزية أو المترية وحد السرعة والمؤشرات مثل عرض المركبة التي أمامك وتحذير مغادرة الحارة المرورية/مساعد الحفاظ على الحارة المرورية والنظام التلاؤمي للتحكم في ثبات السرعة وضبط السرعة. تظهر بعض المعلومات فقط بالمركبات التي تحتوي على هذه الميزات عندما تكون نشطة.

يمكن تعطيل علامة حد السرعة في إعدادات HUD "الشاشة العلوية" أسفل Options "الخيارات" في قائمة Cluster "المجموعة". راجع مجموعة أجهزة القياسات ٩٥.

عرض الملاحة : لعرض السرعة الرقمية والمؤشرات من عرض السرعة مع معلومات الملاحة خطوة بخطوة في بعض السيارات. يتم عرض اتجاه البوصلة عندما يكون اتجاه الملاحة غير نشط.

تنبيهات الملاحة خطوة بخطوة المعروضة في مجموعة العدادات تظهر أيضاً في أي منظر من مناظر الشاشة العلوية.

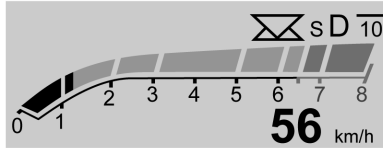

عرض الأداء : لعرض السرعة الرقمية والمؤشرات من عرض السرعة مع قراءة عدد لفات المحرك في الدقيقة ووضع صندوق التروس ومؤشر نقل الحركة (إذا توفرت هذه الميزة).

العناية بالشاشة العلوية

نظف الزجاج الأمامي من الداخل لإزالة أي أوساخ أو طبقات قد تقلل من حدة أو وضوح صورة الشاشة العلوية.

قم بتنظيف عدسة الشاشة العلوية بمنديل ناعم ومنظف زجاج. امسح العدسة برفق، ثم جففها.

56 km/h

106.7 WCAL
Song Title
FM

عرض الصوت/الهاتف : لعرض السرعة الرقمية والمؤشرات من عرض السرعة مع معلومات الصوت/الهاتف. يتم عرض محطة الراديو العالية ونوع الوسائط والمكالمات الواردة.

جميع مناظر الشاشة العلوية قد تعرض سريعاً معلومة صوتية عند استخدام عناصر تشغيل عجلة القيادة لضبط أوضاع ضبط الصوت المعروضة في مجموعة العدادات.

المكالمات الهاتفية الواردة التي تظهر في مجموعة العدادات، تظهر أيضاً في أي منظر من مناظر الشاشة العلوية.



Main St.
4 km

العدادات وعناصر التشغيل ١١٥

رسائل طاقة المحرك

تم تخفيض قوة المحرك

تظهر هذه الرسالة عندما تنخفض طاقة الدفع بالمركبة. قد يؤثر تخفيض طاقة الدفع في قدرة السيارة على التسارع. إذا ظهرت هذه الرسالة ولكن لم تلاحظ أي انخفاض في الأداء، فتابع القيادة نحو وجهتك. قد ينخفض الأداء في المرة القادمة لقيادة المركبة في ظروف معينة. يمكن قيادة المركبة أثناء عرض هذه الرسالة، ولكن قد ينخفض الحد الأقصى للتسارع والسرعة. عند استمرار ظهور هذه الرسالة، أو عرضها بشكل متكرر، يجب التوجه بالمركبة إلى الوكيل لإجراء الخدمة في أقرب وقت ممكن.

سيتم تعطيل الدفع في ظل ظروف تشغيل معينة. حاول إعادة تشغيل المركبة بعد إيقاف تشغيل الإشعال لمدة ٣٠ ثانية.

رسائل سرعة المركبة

تحدد السرعة إلى XXX كم/ساعة (ميل في الساعة)

تُظهر هذه الرسالة أن سرعة المركبة محدودة بالسرعة المعروضة. السرعة المحدودة هي حماية لمختلف أنظمة الدفع والأنظمة المختلفة في المركبة، مثل التسخين، الحرارة، الفرملة، التعليق، السائق في سن المراهقة إذا توفر، أو الإطارات.

وينبغي اتخاذ جميع الرسائل على محمل الجد؛ حيث إن مسح الرسالة لا يعمل على تصحيح المشكلة.

إذا ظهرت رسالة SERVICE (خدمة)، راجع وكيك.

اتبع التعليمات الواردة في الرسائل. يعرض النظام رسائل حول المواضيع التالية:

- رسائل خدمة
- مستويات السوائل
- أمان المركبة
- الفرامل
- القيادة
- أنظمة التحكم في التعليق
- أنظمة مساعدة السائق
- مثبت السرعة
- الإنارة واستبدال المبة
- أنظمة المسح/الغسل
- الأبواب والنوافذ
- أحزمة الأمان
- نظام أنظمة الوسادة الهوائية
- المحرك وناقل الحركة
- ضغط الإطارات
- البطارية

استكشاف أخطاء HUD وإصلاحها

إذا تعذرت رؤية صورة الشاشة العلوية عند تشغيل مفتاح الإشعال، فتتحقق مما يلي:

- عدم تغطية أي جسم لعدسة HUD.
 - إعداد سطوع HUD غير مضبوط على السطوع التام أو التعيين التام.
 - الشاشة العلوية مضبوطة على ارتفاع مناسب.
 - عدم ارتداء نظارات شمسية مستقطبة.
 - نظافة الزجاج الأمامي وعدسة HUD.
- إذا كانت صورة الشاشة العلوية غير صحيحة، فاتصل بالوكيل.

الزجاج الأمامي هو جزء من نظام HUD. راجع استبدال الزجاج الأمامي ٢٨٦.

رسائل المركبة

تشير الرسائل المعروضة في مركز معلومات السائق (DIC) إلى حالة المركبة أو إلى ضرورة اتخاذ إجراء معين لتصحيح مشكلة. وقد تظهر العديد من الرسائل بصورة متتابعة.

يمكن تأكيد الاطلاع على الرسائل التي لا تتطلب إجراءات فورية ومسحها بالضغط على ✓. لا يمكن مسح الرسائل التي تتطلب إجراءات فورية إلا بعد تنفيذ تلك الإجراءات.

إضفاء الطابع الشخصي على المركبة

فيما يلي جميع الميزات المتاحة لتخصيص المركبة. قد لا تتوفر بعض الميزات، وذلك على حسب المركبة.

لتتعرف على ميزات النظام، والتطبيقات، والميزات الشخصية والوظائف، راجع الإعدادات ١٦٨.

للوصول إلى قائمة تخصيص السيارة:

١. قم بلمس رمز الإعدادات على الصفحة الرئيسية بشاشة المعلومات والترفيه.
٢. المس السيارة لعرض قائمة بالخيارات المتاحة.
٣. المس لتحديد إعداد الميزة المطلوبة.
٤. قم بلمس \bigcirc أو لإطفاء ميزة ما أو تشغيلها.
٥. المس \times للانتقال إلى أعلى مستوى لقائمة الإعدادات.

قد تحتوي القائمة على ما يلي:

تذكير المقعد الخلفي

يؤدي هذا إلى صدور صفاة ورسالة عند فتح الباب الخلفي قبل أو أثناء تشغيل السيارة. المس إيقاف أو تشغيل.

المناخ وجودة الهواء

المس، وقد يتم عرض ما يلي:

- سرعة المروحة التلقائية
- المقاعد ذاتية التبريد
- المقاعد ذاتية التدفئة
- مزبل الضباب التلقائي
- مزبل الضباب الخلفي التلقائي
- Ionizer

سرعة المروحة التلقائية

يحدد هذا الإعداد مقدار تدفق الهواء عندما يكون إعداد مروحة التحكم في المناخ هو Auto Fan (مروحة تلقائية).

المس منخفضة أو متوسطة أو عالية.

المقاعد ذاتية التبريد

يعمل هذا الإعداد أوتوماتيكيًا على تشغيل وتنظيم تهوية المقاعد عندما تكون درجة حرارة المقصورة دافئة. راجع تدفئة المقاعد الأمامية وتهويتها ٤٠.

المس Off (إيقاف تشغيل) أو On (تشغيل)

المقاعد ذاتية التدفئة

يعمل هذا الإعداد أوتوماتيكيًا على تشغيل وتنظيم تدفئة المقاعد عندما تكون درجة حرارة المقصورة باردة. يمكن إيقاف تشغيل

تدفئة المقاعد الأوتوماتيكية باستخدام أزرار تدفئة المقاعد على الزر الأوسط. راجع تدفئة المقاعد الأمامية وتهويتها ٤٠.

إذا كانت المركبة مجهزة بميزة تدفئة عجلة القيادة الأوتوماتيكية، فستعمل هذه الميزة عند تشغيل تدفئة المقاعد أوتوماتيكيًا.

المس Off (إيقاف تشغيل) أو On (تشغيل)

مزبل الضباب التلقائي

هذا الإعداد يقوم أوتوماتيكيًا بتشغيل مزبل الضباب الأمامي عند بدء تشغيل المحرك.

المس Off (إيقاف تشغيل) أو On (تشغيل)

مزبل الضباب الخلفي التلقائي

هذا الإعداد يقوم أوتوماتيكيًا بتشغيل مزبل الضباب من النافذة الخلفية عند بدء تشغيل المحرك.

المس Off (إيقاف تشغيل) أو On (تشغيل)

Ionizer

تساعد هذه الميزة في حالة تواورها وتشغيلها على تنظيف الهواء الموجود داخل المركبة وإزالة الملوثات مثل حبوب اللقاح والروائح والغبار. راجع نظام التحكم الأوتوماتيكي الثاني بالمناخ ١٨٠.

المس إيقاف أو تشغيل.

١١٧ العادات وعناصر التشغيل

إنذار التكيّف مع حركة السير

يحدد هذا الإعداد مسألة عرض إنذار عندما تتوقف السيارة تمامًا بواسطة النظام التلاؤمي للتحكم في ثبات السرعة ثم تبدأ السيارة التي أمامك في التحرك مرة أخرى. راجع ميزة التحكم في السرعة التلاؤمية (متقدم) ⇨ ٢٢٢.

إمس Off (إيقاف تشغيل) أو On (تشغيل)

إنذار تغيير حارة السير

يقرر هذا الإعداد مسألة عرض إنذار على المرايا الخارجية لمساعدتك في تجنب الاصطدام بسيارة في النقطة غير المرئية أو بسيارة تقترب بسرعة من النقطة غير المرئية. وذلك أثناء قيامك بمناورة لتغيير الحارة المرورية. راجع تنبيه تغيير حارة السير (LCA) ⇨ ٢٤٨.

عند تعطيل منه تغيير حارة السير، يتم أيضًا تعطيل منه منطقة انعدام الرؤية الجانبية.

إمس Off (إيقاف تشغيل) أو On (تشغيل)

الراحة والملاءمة

المس، وقد يتم عرض ما يلي:

- مستوى صوت التنبيه
- المس (التحكم في الباب الخلفي من وضع حر اليدين)
- إمالة المرأة أثناء السير إلى الخلف
- الطي الأوتوماتيكي للمرايا

ميزة كشف المشاة من الأمام

قد تساعد هذه الميزة في تجنب أو الحد من الضرر الناتج عن التصادمات الأمامية مع المشاة القريبين.

راجع نظام فرملة المشاة بالأمام (FPB) ⇨ ٢٤٤.

حدد إيقاف تشغيل أو تنبيه أو التنبيه والفرملة.

اكتشاف المشاة من الخلف

يحدد هذا الإعداد ما إذا كان سيعرض تنبيه عند اكتشاف السيارة مرور مشاة خلف المركبة عندما تكون في الوضع R (الرجوع للخلف). راجع تنبيه وجود مشاة في الخلف ⇨ ٢٣٩.

إمس إيقاف تشغيل أو تنبيه أو التنبيه والفرملة.

تنبيه التقاطعات المرورية الخلفية

يحدد هذا الإعداد ظهور إنذار في حالة اكتشاف السيارة لمرور خلفي متعارض مع سيارتك أثناء وجود السيارة في وضع R (رجوع). راجع أنظمة المساعدة للركن أو الرجوع للخلف ⇨ ٢٣٢.

إمس Off (إيقاف تشغيل) أو On (تشغيل)

أنظمة الكشف/التصادم

المس، وقد يتم عرض ما يلي:

- نوع التنبيه
- نظام التصادم الأمامي
- ميزة كشف المشاة من الأمام
- اكتشاف المشاة من الخلف
- تنبيه التقاطعات المرورية الخلفية
- إنذار التكيّف مع حركة السير
- إنذار تغيير حارة السير

نوع التنبيه

يحدد هذا الإعداد نوع تعليقات السيارة المتوفرة، إما بواسطة الصفارة أو نبضات في المقعد، وذلك عند تعرضك لخطر الاصطدام بأحد الأجسام.

المس إشارات صوتية أو تنبيه الأمان في المقعد.

نظام التصادم الأمامي

يمكن لهذا الإعداد التنبيه بحدوث اصطدام محتمل مع وجود سيارة مكتشفة أمامك ويمكنه استخدام فرامل للمساعدة في تقليل شدة التصادم.

إمس إيقاف تشغيل أو تنبيه أو التنبيه والفرملة.

١١٨ العادات وعناصر التشغيل

- الماسحات المزودة بمستشعرات المطر
 - المسح التلقائي عند السير للخلف
- مستوى صوت التنبيه**

يحدد هذا الإعداد مستوى صوت الصفارة.

المس عناصر التحكم في شاشة المعلومات والترفيه لضبط مستوى الصوت.

Hands Free Liftgate Control (التحكم في الباب الخلفي من وضع حر اليدين)

يمكن تشغيل باب صندوق الأمتعة بحركة ركل أسفل الجانب الأيسر من المصد الخلفي. راجع الباب الخلفي ١٦.

حدد Off (إيقاف التشغيل) أو On-Open and Close (تشغيل - فتح وإغلاق) أو On-Open Only (تشغيل - فتح فقط).

إمالة المرأة أثناء السير إلى الخلف

وعندما تكون في وضع التشغيل، ستم إمالة المرأة السائق، أو الراكب، أو مراتي السائق والراكب الخارجيتين إلى الأسفل عندما يتم تغيير وضع المركبة إلى R (الرجوع) لتحسين رؤية الأرض بالقرب من العجلات الخلفية. فقد تنتقل من وضعها المائل عندما يتم تغيير المركبة من R (الرجوع) أو إيقاف تشغيلها. راجع مرآيا الإمالة إلى الوضع العكسي ٢٧.

المس إيقاف تشغيل أو تشغيل - السائق والراكب أو تشغيل - السائق أو تشغيل - الراكب.

الطي الأوتوماتيكي للمرايا

عند التشغيل، يتم طي أو فتح المرايا الخارجية أوتوماتيكيًا عند الضغط مع الاستمرار على زر جهاز إرسال نظام RKE أو RKE. راجع طي المرايا ٢٦.

المس إيقاف أو تشغيل.

مستشعرات الأمطار في الماسحات

يعمل هذا الإعداد أوتوماتيكيًا على تشغيل الماسحات عند اكتشاف رطوبة، وتعمل الماسحات في الوضع المتقطع.

المس معطل أو مفعّل.

المسح التلقائي عند السير للخلف

عند التشغيل وكذلك تشغيل الماسحة الأمامية، سوف تعمل الماسحة الخلفية أوتوماتيكيًا عندما يتغير وضع السيارة إلى R (رجوع).

حدد إيقاف أو تشغيل.

الإشارة

المس، وقد يتم عرض ما يلي:

- مصابيح تحديد موقع السيارة
- إشارة ما بعد الخروج

مصابيح تحديد موقع السيارة

يعمل هذا الإعداد على وميض المصابيح الرئيسية للسيارة عند الضغط على من جهاز إرسال الدخول عن بُعد بدون مفتاح (RKE).

إمس Off (إيقاف تشغيل) أو On (تشغيل)

إشارة ما بعد الخروج

يحدد هذا الإعداد مدة إضاءة المصابيح الرئيسية بعد إيقاف تشغيل السيارة ومغادرتها.

إمس إيقاف تشغيل أو 30 ثانية أو 60 ثانية أو 120 ثانية.

أقفال الأبواب الأوتوماتيكية

المس، وقد يتم عرض ما يلي:

- منع قفل الباب المفتوح
- قفل الباب تلقائيًا
- قفل الباب المؤجل

منع قفل الباب المفتوح

يحول هذا الإعداد دون قفل باب السائق أثناء فتح الباب. إذا تم تشغيل هذا الإعداد، لن تتوافر قائمة أقفال الأبواب المتأخر.

إمس Off (إيقاف تشغيل) أو On (تشغيل)

العدادات وعناصر التشغيل ١١٩

المس إيقاف أو تشغيل.

تشغيل المقاعد ذاتية التدفئة عند التشغيل عن بُعد

يشتغل هذا الإعداد تلقائيًا على المقاعد المزودة بميزة تدفئة المقاعد عند استخدام وظيفة بدء التشغيل عن بعد في الأيام الباردة. راجع تدفئة المقاعد الأمامية ونهونها ٤٠ و بدء تشغيل المركبة عن بعد ١١.

إذا كانت المركبة مجهزة بميزة تدفئة عجلة القيادة الأوتوماتيكية، فستعمل هذه الميزة عند تشغيل تدفئة المقاعد أوتوماتيكيًا عن بُعد.

المس إيقاف أو تشغيل.

تشغيل النوافذ عن بُعد

إذا توفرت هذه الميزة فإنها ستتيح عملية التشغيل عن بُعد للنوافذ بواسطة جهاز إرسال RKE. راجع Remote Keyless Entry (RKE) System Operation (عمليات نظام الدخول بدون مفتاح) ٦.

المس Off (إيقاف تشغيل) أو On (تشغيل)

قفل الأبواب الأوتوماتيكي

يحدد هذا الإعداد أي الأبواب التي سيتم فتح قفلها عند استخدام الزر في مقبض باب السائق لفتح قفل السيارة.

المس كل الأبواب أو باب السائق فقط.

مؤشر الإعلام بالفتح عن بُعد

يقوم هذا الإعداد بتشغيل وميض المصابيح الخارجية عند فتح قفل السيارة بواسطة جهاز إرسال الدخول عن بُعد بدون مفتاح RKE.

المس إيقاف تشغيل أو المصابيح.

إعلام بالقفْل عن بُعد

يحدد هذا الإعداد كيفية استجابة السيارة عند قفلها بواسطة جهاز إرسال الدخول عن بُعد بدون مفتاح RKE.

المس إيقاف تشغيل أو المصابيح والبوق أو المصابيح فقط أو البوق فقط.

فتح الباب عن بُعد

يختار هذا الإعداد بين فتح قفل كل الأبواب أو باب السائق فقط عند الضغط على  من جهاز إرسال الدخول عن بُعد بدون مفتاح RKE.

المس كل الأبواب أو باب السائق.

تشغيل المقاعد ذاتية التبريد عند التشغيل عن بُعد

يشتغل هذا الإعداد تلقائيًا على المقاعد المزودة بميزة تهوية المقاعد عند استخدام وظيفة بدء التشغيل عن بعد في الأيام الساخنة. راجع تدفئة المقاعد الأمامية ونهونها ٤٠ و بدء تشغيل المركبة عن بعد ١١.

قفل الباب تلقائيًا

عند تشغيل هذه الميزة، سيتم قفل جميع الأبواب أوتوماتيكيًا عند تحول المركبة إلى الوضع P (الركن). سيتم إلغاء تأمين الأبواب أوتوماتيكيًا عند تحول المركبة إلى الوضع P (الركن).

المس إيقاف أو تشغيل.

قفل الباب المؤجل

يؤخر هذا الإعداد قفل أبواب السيارة.

المس Off (إيقاف تشغيل) أو On (تشغيل)

القفْل والفتح والتشغيل عن بُعد

المس، وقد يتم عرض ما يلي:

- مؤشر الإعلام بالفتح عن بُعد
- إعلام بالقفْل عن بُعد
- فتح الباب عن بُعد
- تشغيل المقاعد ذاتية التبريد عند التشغيل عن بُعد
- تشغيل المقاعد ذاتية التدفئة عند التشغيل عن بُعد
- تشغيل النوافذ عن بُعد
- قفل الأبواب الأوتوماتيكي
- قفل الأبواب السببي
- تنبيه نسيان المفتاح في السيارة

١٢٠ العادات وعناصر التشغيل

قفل الأبواب السليبي

يحدد هذا الإعداد ما إذا كان سيتم قفل السيارة أوتوماتيكيًا أو قفلها وتبنيك بعد إغلاق كل الأبواب وانصرافك بعيدًا بواسطة جهاز إرسال الدخول عن بُعد بدون مفتاح RKE. راجع Remote Keyless Entry (RKE) System Operation (عمليات نظام الدخول بدون مفتاح) ٦.

المس إيقاف تشغيل أو التشغيل مع صوت البوق أو تشغيل.

تنبيه نسيان المفتاح في السيارة

تصدر هذه الميزة صوت تنبيه عند ترك جهاز إرسال RKE داخل المركبة، وتتيح هذه القائمة أيضًا تمكين تنبيه

Remote No Longer in Vehicle Alert (لم تعد إمكانية دخول المركبة عند بُعد متاحة).

المس Off (إيقاف تشغيل) أو On (تشغيل)

وضع الجلوس

المس، وقد يتم عرض ما يلي:

- ذاكرة استخدام المقعد
- ذاكرة الخروج من المقعد

ذاكرة استخدام المقعد

تقوم هذه الميزة تلقائيًا باستدعاء الأوضاع المحفوظة من قبل في زر 1 أو 2 عند تحويل الإشعال من إيقاف التشغيل إلى الإشعال ACC/ACCESSORY (الملحقات). راجع المقاعد المضبوطة من خلال الذاكرة ٣٨.

المس Off (إيقاف تشغيل) أو On (تشغيل)

ذاكرة الخروج من المقعد

تقوم هذه الميزة باستدعاء مواضع زر الخروج المخزن سابقًا تلقائيًا عند تغيير الإشعال من وضع on (التشغيل) أو off (إيقاف التشغيل) إلى ACC/ACCESSORY (الملحقات) أو إلى Off (إيقاف التشغيل) وفي حالة فتح باب السائق أو إذا كان مفتوحًا. راجع المقاعد المضبوطة من خلال الذاكرة ٣٨.

المس Off (إيقاف تشغيل) أو On (تشغيل)

وضع خدمة الركن

سيؤدي هذا إلى وقف نظام المعلومات والترفيه وعناصر تشغيل عجلة القيادة. قد يحدث ذلك من الوصول إلى أماكن التخزين بالسيارة، إذا توفرت هذه الميزة.

لتمكين وضع الخادم:

١. أدخل الرمز المكون من أربعة أرقام على لوحة المفاتيح.

٢. المس "Enter" للانتقال إلى شاشة التأكيد.

٣. أعد إدخال الرمز المكون من أربعة أرقام.

المس قفل أو "إلغاء تأمين" لقفل النظام أو إلغاء القفل. المس Back للعودة إلى القائمة السابقة.

نظام التحكم الشامل

عن بعد

برمجة نظام التحكم الشامل

عن بعد

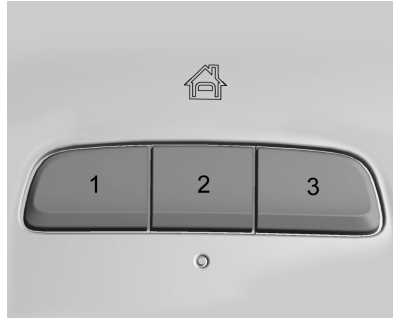

توجد هذه الأزرار في الكونسول العلوي حال توفرها في المركبة.

العدادات وعناصر التشغيل ١٢١

تغير ضوء المؤشر من الوميض البطيء إلى الوميض السريع. وعندئذٍ حرر كلا الزرين.

وقد تتطلب بعض أجهزة فتح بوابات الجراجات إلغاء الخطوة الثانية واستخدام الإجراء المذكور في "إشارات الراديو لبعض أجهزة تشغيل البوابات" الموضح لاحقاً في هذا القسم.

٣. اضغط مع الاستمرار على زر النظام العالمي للتحكم عن بعد الذي تمت برمجته حديثاً لمدة خمس ثوانٍ مع مراقبة مصباح المؤشر وتنشيط باب المراب.

- إذا استمرت الإضاءة بثبات أو إذا تحرك باب المراب عند الضغط على الزر فهذا دليل على نجاح عملية البرمجة. لا يوجد داعٍ لإتمام الخطوات من ٤ إلى ٦.
- إذا لم يعمل مصباح المؤشر أو لم يتحرك باب المراب فقد يلزم الضغط على الزر مرة أخرى. في المرة الثانية، اضغط مع الاستمرار على الزر الذي تمت برمجته حديثاً لمدة خمس ثوانٍ. إذا استمر المصباح مضيئاً أو إذا تحرك باب المراب فهذا دليل على نجاح عملية البرمجة.
- إذا ومض مصباح المؤشر بسرعة لمدة ثانيتين ثم تغير إلى الضوء الثابت ولم يتحرك باب المراب فواصل البرمجة من الخطوات ٤ حتى ٦.

احرص على توفير بطارية جديدة لجهاز الإرسال المحمول وذلك بسهولة وسرعة إرسال إشارة ذبذبات الراديو.

برمجة النظام العالمي للتحكم عن بعد

نظام التحكم الشامل عن بعد متوافق مع أجهزة تردد اللاسلكي المشغلة ما بين ٤٣٣-٤٣٤ ميغاهرتز.

للاستفسار أو المساعدة بشأن البرمجة، راجع www.homelink.com/gm.

تتضمن عملية البرمجة إجراءات حساسة للوقت، وفي حالة تجاوز المدة المسموحة قد يتعين إعادة الإجراء من البداية.

ولبرمجة ما يصل إلى ثلاثة أجهزة:

١. أمسك طرف جهاز الإرسال المحمول بحيث يكون طرفه على مسافة ٣-٨ سم (١-٣ بوصات) من أزرار النظام العالمي للتحكم عن بعد، مع النظر إلى ضوء المؤشر. يتم توفير جهاز الإرسال المحمول من خلال الجهة المصنعة لمستقبل جهاز فتح باب المراب.

٢. في الوقت نفسه، اضغط مع الاستمرار على كل من زر جهاز الإرسال المحمول وأحد أزرار النظام العالمي للتحكم عن بعد المطلوب استخدامها لتشغيل باب المراب. لا ترفع أصبعك عن الزرين لعين

يجل هذا النظام محل ثلاثة أجهزة إرسال للتحكم عن بعد بعد أقصى يتم استخدامها لتشغيل أجهزة مثل أجهزة فتح باب المراب وأنظمة الأمن والأجهزة الأوتوماتيكية بالمنزل. هذه الإرشادات توضح كيفية التعامل مع جهاز فتح باب المراب ولكن يمكن استخدامها مع أي جهاز آخر.

لا تستخدم النظام العالمي للتحكم عن بعد مع أي جهاز لفتح باب المراب لا يتمتع بخاصية التوقف والتراجع. ويشمل هذا أي طراز من أجهزة فتح باب المراب المصنوعة قبل الأول من أبريل/نيسان ١٩٨٢.

اقرأ كافة هذه التعليمات قبل برمجة النظام العالمي للتحكم عن بعد. وقد يكون من الأفضل الحصول على مساعدة شخص آخر معك أثناء عملية البرمجة.

احتفظ بجهاز الإرسال الأصلي المحمول لاستخدامه في مركبات أخرى بالإضافة إلى البرمجة المستقبلية. احرص على محو إعدادات البرمجة عند بيع المركبة. راجع "مسح أزرار النظام العالمي للتحكم عن بعد" لاحقاً في هذا القسم.

لبرمجة جهاز فتح باب المراب، قم بركن المركبة في الخارج بمحاذاة جهاز استقبال فتح باب المراب وامامه مباشرة. تحقق من عدم وجود أي عقبات أو أشخاص بالقرب من باب المراب.

تشغيل نظام التحكم الشامل عن بعد

استخدام النظام العالمي للتحكم عن بعد

اضغط مع الاستمرار على الزر المناسب في النظام العالمي للتحكم عن بعد لمدة ثانية ونصف على الأقل. يضيء المؤشر أثناء بث الإشارة.

مسح برمجة أزرار النظام العالمي للتحكم عن بعد

احرص على محو إعدادات الأزرار المبرمجة عند بيع المركبة.

للمحو:

١. اضغط مع الاستمرار على الزرين الخارجيين، حتى يبدأ المؤشر في الوميض. قد يستغرق هذا الأمر حوالي ١٠ ثوانٍ.

٢. وعندئذٍ حرر كلا الزرين.

إعادة برمجة زر واحد في النظام العالمي للتحكم عن بعد

لإعادة برمجة أي زر من أزرار النظام:

١. اضغط مع الاستمرار على أي زر. لا ترفع إصبعك عن الزر.

باب المرآب، فاضغط مع الاستمرار على الزر نفسه مرة ثالثة لمدة ثانيتين ثم حرره.

من المفترض أن يتمكن النظام العالمي للتحكم عن بعد من تشغيل باب المرآب الآن. كرر العملية لبرمجة الزرين الآخرين.

إشارات الراديو لبعض أجهزة تشغيل البوابات

للاستفسار أو المساعدة بشأن البرمجة، راجع www.homelink.com/gm.

يشترط بعض مشغلي البوابات أن تتوقف إشارات جهاز الإرسال أو تنتهي بعد عدة ثوانٍ من الإرسال. وقد تكون هذه المدة غير كافية ليلتقط النظام العالمي للتحكم عن بعد الإشارة أثناء البرمجة.

إذا لم تفلح عملية البرمجة، فاستخدم ما يلي بدلاً من الخطوة رقم ٢ في "برمجة النظام العالمي للتحكم عن بعد".

اضغط مع الاستمرار على زر النظام العالمي للتحكم عن بعد مع الضغط على زر جهاز الإرسال المحمول وتحريكه كل ثانيتين لحين قبول الإشارة بواسطة النظام العالمي للتحكم عن بعد. وحينها يومض مؤشر النظام العالمي للتحكم عن بعد ببطء أولاً ثم بسرعة. تابع مع الخطوة رقم ٣ ضمن "برمجة النظام العالمي للتحكم عن بعد" للإتمام.

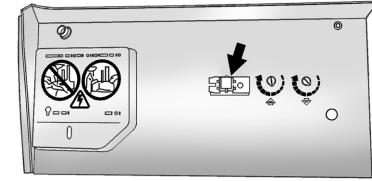

زر التعلم أو الزر الذكي

٤. بعد إتمام الخطوات من ١ إلى ٣، حدد موقع زر التعلم أو الزر الذكي داخل الجراج على جهاز استقبال فتح باب الجراج. قد يختلف اسم الزر ولونه حسب الجهة المصنعة.
٥. اضغط على زر "Learn" (تعرف) أو "Smart" (الذكي) ثم حرره. يلزم إتمام الخطوة ٦ في غضون ٣٠ ثانية من الضغط على هذا الزر.
٦. من داخل المركبة، اضغط مع الاستمرار على الزر الذي تمت برمجته حديثاً في النظام العالمي للتحكم عن بعد لمدة ثانيتين ثم حرره. إذا لم يتحرك باب المرآب أو لم يومض مصباح جهاز استقبال فتح باب المرآب، فاضغط مع الاستمرار على الزر نفسه مرة ثانية لمدة ثانيتين ثم حرره. مرة أخرى إذا لم يتحرك باب المرآب أو لم يومض مصباح

العدادات وعناصر التشغيل ١٢٣

٢. يبدأ مصباح المؤشر في الوميض بعد ٢٠ ثانية. دون تحرير الزر، أنتقل إلى الخطوة ١ في "برمجة النظام العالمي للتحكم عن بعد"

الإضاءة

الإضاءة الخارجية

١٢٤	مفاتيح التحكم في المصابيح الخارجية
١٢٦	أداة التذكير بإيقاف تشغيل المصابيح الخارجية
١٢٦	مغير الضوء العالي/المنخفض بالمصابيح الأمامية
١٢٦	وميض التخطي لمصابيح التشغيل النهاري (DRL)
١٢٦	نظام المصابيح الأمامية الأوتوماتيكية
١٢٧	وامضات التحذير من الخطر
١٢٧	إشارات الانعطاف وتغيير الحرارة
١٢٨	مصابيح الانعطاف

الإضاءة الداخلية

١٢٨	مفتاح التحكم في إضاءة لوحة أجهزة القياسات
١٢٨	أضواء اللطافة
١٢٨	أضواء السقف
١٢٩	مصابيح القراءة

مميزات الإضاءة

١٢٩	الإضاءة عند الدخول
١٢٩	الإضاءة عن الخروج
١٣٠	حماية طاقة البطارية
١٣٠	موفر طاقة البطاريات الخاص بالإضاءة الخارجية

الإضاءة الخارجية

مفاتيح التحكم في المصابيح الخارجية

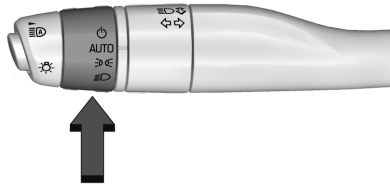

يوجد مفتاح التحكم في المصابيح الخارجية مثبتًا على ذراع إشارة الانعطاف.

أدر مفتاح التحكم إلى المواضع التالية:

ل: لإيقاف تشغيل المصابيح الخارجية. يعود المقبض إلى الوضع AUTO (تلقائي) بعد تحريره. أدر إلى ل مرة أخرى لإعادة تنشيط الوضع AUTO (أوتوماتيكي).

AUTO (الأوتوماتيكي) : لتشغيل المصابيح الخارجية وإيقاف تشغيلها أوتوماتيكيًا، حسب الإضاءة الخارجية.

☀️ : يشعل مصابيح الركن بما في ذلك جميع المصابيح، ما عدا المصابيح الرئيسية.

الإشارة ١٢٥

الموجود بنهاية ذراع إشارة الانعطاف عندما يكون مفتاح التحكم في المصابيح الخارجية في الوضع AUTO أو  لتنشيط نظام IntelliBeam. سيضيء المصباح في مجموعة العدادات ليبين أن نظام IntelliBeam تم إعادة تفعيله.

قد لا ينطفئ الضوء العالي أوتوماتيكيا إذا لم يستطع النظام اكتشاف مصابيح مركبة أخرى بسبب أي مما يلي:

- فقد مصباح مصابيح المركبة الأخرى، أو تلفها، أو إعاقة مجال رؤيتها، أو أنه لم يتم كشفها بسبب آخر.
- تغطية مصابيح المركبة الأخرى بالأتربة، و/أو الثلوج، و/أو رذاذ الطريق.
- لا يمكن الكشف عن مصابيح المركبة الأخرى بسبب كثافة العادم أو الدخان أو الضباب أو الثلج أو رذاذ الطريق أو الضباب، أو غير ذلك من العوائق المحمولة جواً.
- عدم نظافة زجاج سيارتك، أو تصدعه، أو إعاقته من قبل شيء من شأنه الحد من مجال رؤية الحساس الضوئي.
- تحميل مركبتك لدرجة أن حافتها الأمامية ترتفع للأعلى، مما يتسبب في جعل الحساس الضوئي يتجه صوب الأعلى، الأمر الذي لا يمكنه من الكشف عن المصابيح الرئيسية ومصابيح المؤخرة.

القيادة بنظام IntelliBeam

لا يقوم النظام بتنشيط المصابيح العالية إلا عند القيادة بسرعة تتجاوز ٤٠ كم/ساعة (٢٥ ميل/ساعة).

يظهر مصباح تشغيل الضوء العالي الأزرق على مجموعة العدادات عندما تضيء مصابيح الضوء العالي.

هناك مستشعر بالقرب من منتصف الزجاج الأمامي يتحكم أوتوماتيكيا في النظام. وينبغي المحافظة على تلك المنطقة من الزجاج الأمامي بعيدا عن الأتربة حتى يسمح بالحصول على أفضل أداء للنظام.

تظل المصابيح الرئيسية العالية قيد التشغيل، تحت التحكم الأوتوماتيكي، حتى حدوث إحدى الحالات التالية:

- كشف النظام عن المصابيح الرئيسية لمركبة تقترب من مركبتك.
- كشف النظام عن المصابيح الخلفية لمركبة تسبق مركبتك.
- سطوع الضوء الخارجي بدرجة كافية بحيث لا يتطلب الأمر إضاءة المصابيح الرئيسية العالية.
- انخفاض سرعة المركبة عن ٢٠ كم/ساعة (١٢ ميل/ساعة).
- يتم تعطيل نظام IntelliBeam بواسطة الزر الموجود في ذراع إشارة الانعطاف. في حالة حدوث ذلك، اضغط على الزر

 يشعل المصابيح الرئيسية مع مصابيح الركن وأضواء لوحة العدادات.

نظام IntelliBeam

في حالة التجهيز به، يقوم هذا النظام بتشغيل وإطفاء المصابيح الرئيسية للضوء العالي تبعاً لظروف المرور المحيطة.

يقوم النظام بتشغيل المصابيح الرئيسية للضوء العالي عندما يكون المكان المحيط معتماً بدرجة كافية ولا يوجد أي مركبات أخرى.

يضيء المصباح  في مجموعة العدادات عندما يتم تمكين نظام IntelliBeam.

تشغيل نظام IntelliBeam وتمكينه



لتمكين نظام IntelliBeam، اغط على الزر الموجود على نهاية ذراع إشارة الانعطاف عندما يكون مفتاح التحكم في المصباح الخارجي في الوضع AUTO أو .

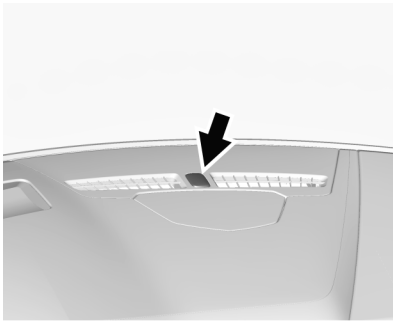

يوجد مستشعر إضاءة بأعلى لوحة العدادات.
لا تغطِ المستشعر.

قد يقوم النظام أيضًا بتشغيل المصابيح
الرئيسية عند القيادة في مراب للركن أو
في تقف.

في حالة بدء تشغيل المركبة في مراب
مظلم، يعمل نظام المصابيح الرئيسية
أوتوماتيكياً على الفور. إذا كان الضوء خارجياً
عندما تترك المركبة الجراج، فسيحدث تأخير
طفيف قبل أن يتحول تشغيل نظام
المصابيح الرئيسية التلقائي إلى مصابيح
القيادة النهارية (DRL). وأثناء فترة التأخير
هذه، قد لا تكون مجموعة العدادات مضيئة
كعادتها. تأكد من أن مفتاح التحكم في
سطوع لوحة أجهزة القياسات في موضع
السطوع الكامل. راجع مفتاح التحكم في
إضاءة لوحة أجهزة القياسات ١٢٨.

وميض الخطي

ولكي تومض الأضواء العالية، اسحب ذراع
إشارة الانعطاف نحوك، ثم حرره.

مصابيح التشغيل النهاري (DRL)

تسهّل مصابيح النهار (DRL) على الآخرين
رؤية مقدمة مركبتك أثناء النهار.

يتم تشغيل مصابيح النهار المخصصة عند
تحقق جميع الشروط التالية:

- الإشعال قيد التشغيل.
- مفتاح التحكم في المصابيح الخارجية في
وضع AUTO (أوتوماتيكي).
- يتعرف مستشعر الإضاءة على النهار.

عندما تكون مصابيح النهار قيد التشغيل، لن
يتم تشغيل مصابيح المؤخرة والمصابيح
الأخرى.

تتطفئ مصابيح النهار DRL عندما يتم تحويل
المصابيح الرئيسية إلى ك أو إطفاء الإشعال.

نظام المصابيح الأمامية الأوتوماتيكية

عند ضبط مفتاح التحكم في المصابيح
الخارجية على الوضع AUTO (تلقائي) والجو
مظلم بالخارج بدرجة كافية، تضيء المصابيح
الرئيسية تلقائياً.

- القيادة على الطرق المتعرجة أو
المرتفعات.

قد يكون هناك ضرورة لتعطيل المصابيح
الرئيسية الأوتوماتيكية للضوء العالي إذا
تحقق أي من الظروف سالفة الذكر.

أداة التذكير بإيقاف تشغيل المصابيح الخارجية

يصدر صوت صافرة تحذير إذا كان باب
السائق مفتوحاً في حالة إيقاف الإشعال
وتشغيل المصابيح الخارجية.

مغير الضوء العالي/المنخفض بالمصابيح الأمامية

ادفع ذراع إشارة الانعطاف بعيداً عنك
ثم حرره لتشغيل الأضواء العالية. لتشغيل
الإضاءة المنخفضة مرة أخرى، ادفع الذراع
مرة أخرى أو اسحبه نحوك ثم حرره.



يضيء ضوء هذا المؤشر في مجموعة
العدادات أثناء تشغيل المصابيح الرئيسية
ذات الإضاءة العالية.

الإشارة ١٢٧

إشارات الانعطاف وتغيير الحارة

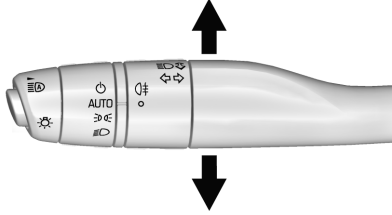

حرك الذراع للأعلى أو للأسفل تماماً للإشارة إلى الانعطاف.

يومض سهم موجود على مجموعة العدادات في اتجاه الانعطاف أو تغيير الحارة.

ارفع أو اخفض الذراع حتى يبدأ السهم في الوميض للإشارة إلى تغيير الحارة. استمر في الإمساك به في موضعه لفترة وجيزة حتى تنتهي عملية تغيير الحارة. إذا تم الضغط على الذراع وتحريره برفق، تومض إشارة الانعطاف ثلاث مرات.

وامضات التحذير من الخطر





المس  بالكونسول الأوسط، لتشغيل وميض مصابيح إشارة الانعطاف الأمامية والخلفية وإيقاف تشغيله. المسه مرة أخرى لإيقاف تشغيل الوامضات.

تعمل أضواء التحذير بالمخاطر الغمازة أوتوماتيكيًا عندما تنتفخ الوسائد الهوائية.

عندما يكون المكان المحيط ساطعًا بشكل كاف، ستنتطفئ المصابيح الرئيسية أو قد تنتقل إلى وضع مصابيح القيادة النهارية (DRL).

يتم إيقاف تشغيل نظام المصابيح الرئيسية الأوتوماتيكي عند تحويل مفتاح التحكم في المصابيح الخارجية إلى  أو إيقاف تشغيل الإشعال.

تشغيل الأضواء مع المساحات

إذا تم تنشيط مساحات الزجاج الأمامي أثناء النهار والمحرك قيد التشغيل، وكان عنصر تشغيل المصابيح الخارجية في الوضع AUTO (أوتوماتيكي)، فستضيء المصابيح الرئيسية، ومصابيح الركن، والمصابيح الخارجية الأخرى. يختلف زمن انتقال إضاءة المصابيح بناءً على سرعة المساحة. وعندما لا تكون المساحات قيد التشغيل، فستنتطفئ هذه المصابيح. انقل عنصر تشغيل المصابيح الخارجية إلى  أو  تعطيل هذه الميزة.

أضواء اللطافة

ستضيء أضواء اللطافة عند فتح أي باب، أو عند الضغط على  من جهاز التحكم عن بُعد أو عند إيقاف تشغيل الإشعال.

لتعطيل تجاوز أضواء السقف، اضغط على OFF  وسينطفئ مصباح المؤشر الموجود على الزر.

عند تجاوز إعدادات أضواء السقف، سيضيء المؤشر على مفتاح تجاوز ضوء السقف.

أضواء السقف



توجد مفاتيح التحكم في أضواء السقف في الكونسول العلوي.

للتشغيل، اضغط على الأزرار التالية:

الإضاءة الداخلية

مفتاح التحكم في إضاءة لوحة أجهزة القياسات

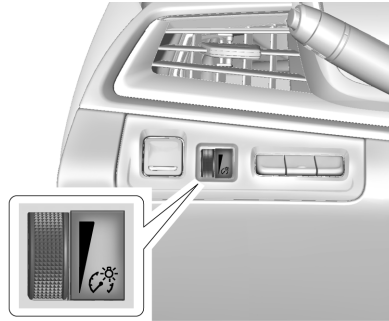

يمكن ضبط سطوع شاشة مجموعة العدادات ونظام المعلومات والترفيه وعناصر التحكم وعناصر تشغيل عجلة القيادة ومؤشرات حالة الميزة وكل عناصر الضبط المضيئة الأخرى.

⚙️: حرك البكرة لأعلى أو لأسفل لزيادة سطوع المصابيح أو تعميمها.

يتم ضبط درجة سطوع وحدات العرض أوتوماتيكياً بحسب الإضاءة المحيطة. سيقوم عنصر تشغيل إضاءة لوحة العدادات بضبط أقل مستوى سيتم عليه ضبط شاشات العرض تلقائياً.

يمكن إيقاف تشغيل إشارة الانعطاف وتغيير الحارة يدويًا من خلال إرجاع الذراع إلى موضعه الأصلي.

إذا بدأ السهم في الوميض بسرعة أو لم يعمل بعد إعطاء إشارة الانعطاف أو تغيير الحارة، فربما احترقت لمبة الإشارة.

إن وجدت أية لمبة محترقة استبدلها. إذا لم تحترق إحدى اللمبات، فافحص المصهر. راجع المصهرات وقواطع الدائرة  ٢٨٩.



مصابيح الانعطاف

تُضيء مصابيح المنعطافات تلقائيًا عند حدوث كل مما يلي:

- تشغيل مصابيح الضوء المنخفض الرئيسية.
- تفعيل إشارات الانعطاف أو عجلة القيادة على زاوية انعطاف.
- سرعة السيارة أقل من ٤٠ كم/ساعة (٢٥ ميلا في الساعة).

مميزات الإضاءة

الإضاءة عند الدخول

تضيء بعض المصابيح الخارجية لفترة وجيزة بالليل أو في المناطق التي تكون الإضاءة فيها ضعيفة وذلك عند الضغط على  من مفتاح جهاز التحكم عن بُعد. بعد حوالي ٣٠ ثانية يتم إيقاف تشغيل المصابيح الخارجية. يمكن تعطيل إنارة الدخول يدويًا عن طريق تشغيل الإشعال أو وضعه على ACC/ACCESSORY (الملحقات) أو بالضغط على  من جهاز إرسال RKE. عند فتح أي باب أو الضغط على  من جهاز التحكم عن بُعد، يتم تشغيل جميع الأضواء الداخلية ثم تطفئ المصابيح الداخلية بعد ٢٠ ثانية.

يمكن تغيير خاصية إنارة الدخول للإنارة الخارجية. راجع "أضواء تحديد موقع السيارة" تحت إضفاء الطابع الشخصي على المركبة . ١١٦.

الإضاءة عن الخروج

تضيء بعض المصابيح الخارجية أثناء الليل، أو في المناطق ذات الإضاءة المحدودة، عندما يتم فتح باب السائق بعد إيقاف الإشعال. تضيء أضواء السقف بعد إيقاف تشغيل الإشعال أو فتح أي باب. تظل



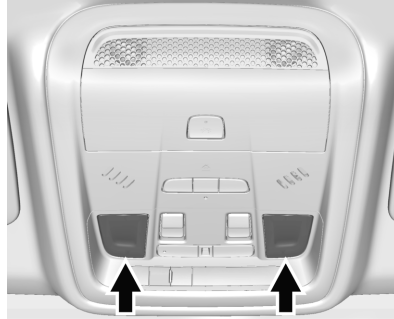

لتشغيل أو إيقاف مصابيح القراءة يدويًا:

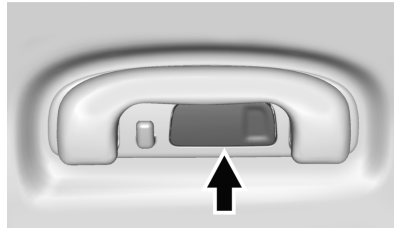

اضغط عدسات المصباح في مصابيح القراءة الأمامية.



اضغط عدسات المصباح على أبواب الركاب الخلفية.

 **إيقاف التشغيل** : اضغط لإيقاف تشغيل أضواء السقف عند فتح أي باب أو عند الضغط على  من جهاز التحكم عن بُعد أو عند إيقاف تشغيل الإشعال. يتم تشغيل مصباح المؤشر في الزر في حالة تنشيط  مرة تجاوز أضواء السقف. اضغط OFF  مرة أخرى لإلغاء تنشيط هذه الميزة وسيطفئ مصباح المؤشر. ستضيء أضواء السقف عند فتح أي باب، أو عند الضغط على  من جهاز التحكم عن بُعد أو عند إيقاف تشغيل الإشعال.

 **تشغيل إيقاف التشغيل** : اضغط لتشغيل أضواء السقف يدويًا.

مصابيح القراءة

توجد مصابيح القراءة الأمامية والخلفية على الكونسول العلوي وفوق أبواب الركاب الخلفية. ستضيء هذه المصابيح تلقائيًا عند فتح أي باب، أو عند الضغط على  من جهاز التحكم عن بُعد أو عند إيقاف تشغيل الإشعال.

للتشغيل، يجب أن يكون مفتاح الإشعال في وضع التشغيل أو في ACC/ACCESSORY (الملحقات) أو مستخدمًا طاقة الملحقات (المحتجزة (RAP)).

١٣٠ الإنارة

لإبقاء المصابيح مضاءة لأكثر من ١٠ دقائق، يجب أن يكون الإشعال في وضع التشغيل أو في ACC/ACCESSORY (ملحقات).

المصابيح الخارجية ومصباح السقف مضاءة بعد غلق الباب لمدة زمنية معينة، ثم تنطفئ أوتوماتيكياً.

تنطفئ المصابيح الخارجية فور تدوير مفتاح التحكم في المصابيح الخارجية إلى وضع الإيقاف.

يمكن تغيير إنارة الخروج للإنارة الخارجية. راجع إضفاء الطابع الشخصي على المركبة ١١٦.

حماية طاقة البطارية

خاصية حفظ شحنة البطارية مصممة لحماية بطارية المركبة.

إذا تم ترك بعض المصابيح الداخلية مضاءة وتم إيقاف الإشعال، سيقوم نظام حماية البطارية من فراغ شحنتها بإطفاء المصباح بعد مرور بعض الوقت.

موفر طاقة البطاريات الخاص بالإضاءة الخارجية

تنطفئ المصابيح الخارجية بعد ١٠ دقائق تقريباً من إيقاف تشغيل الإشعال، إذا تركت مصابيح الركن أو المصابيح الرئيسية قيد التشغيل. ومن شأن ذلك حماية استنزاف البطارية. لإعادة تشغيل المؤقت لمدة ١٠ دقائق، أدر مفتاح التحكم في المصابيح الخارجية على وضع إيقاف التشغيل، ثم إلى وضع مصابيح الركن أو المصابيح الرئيسية.

نظام المعلومات والترفيه ١٣١

مقدمة

اقرأ الصفحات التالية كي تتعرف على الميزات.

تحذير

يمكن أن يؤدي عدم التركيز في الطريق لمدة طويلة أو بصورة متكررة أثناء استخدام أي ميزة بنظام المعلومات والترفيه إلى وقوع حادث تصادم وقد تتعرض أنت أو الآخرون للإصابة أو الموت. ولا تعط اهتمامًا كبيرًا لمهام المعلومات والترفيه أثناء القيادة. ولكن يمكنك إلقاء نظرات خاطفة إلى شاشة السيارة مع التركيز على القيادة والطريق. استخدم الأوامر الصوتية قدر الإمكان.

وقد تم تجهيز نظام المعلومات والترفيه بميزات مدمجة تهدف إلى المساعدة على تقليل تشتيت الانتباه عن طريق تعطيل بعض الميزات أثناء القيادة. قد تظهر هذه الميزات بلون باهت في حالة عدم توفرها. تتوفر أيضًا الكثير من ميزات نظام المعلومات والترفيه من خلال مجموعة العدادات وعناصر تشغيل عجلة القيادة.

قبل قيادة السيارة:

نظام تحديد المواقع العالمي (GPS) ١٥٤

تحديد موقع السيارة ١٥٥

المشاكل التي تحدث مع توجيه المسار ١٥٥

إذا كان النظام في حاجة للخدمة ١٥٦

تحديثات بيانات الخريطة ١٥٦

توضيحات تغطية قاعدة البيانات ١٥٦

التعرف على الصوت

التعرف على الصوت ١٥٦

الهاتف

تقنية بلوتوث (نظرة عامة) ١٦١

تقنية بلوتوث (الإقران واستخدام الهاتف) ١٦٢

Apple CarPlay و

Android Auto ١٦٦

الإعدادات

الإعدادات ١٦٨

العلامات التجارية واتفاقيات الترخيص

العلامات التجارية واتفاقيات الترخيص ١٧٤

نظام المعلومات والترفيه

مقدمة

مقدمة ١٣١

نظرة عامة ١٣٢

مفاتيح التحكم في عجلة القيادة ١٣٤

استخدام النظام ١٣٥

تحديثات البرامج ١٣٧

الراديو

راديو AM-FM ١٣٧

نظام بيانات الراديو (RDS) ١٣٩

استقبال الراديو ١٣٩

الهوائي متعدد النطاقات ١٤٠

مشغلات الصوت

تجنب أجهزة الوسائط غير الموثوقة ١٤٠

منفذ USB ١٤٠

صوت بلوتوث ١٤٣

الملاحظة

استخدام نظام الملاحظة ١٤٤

الخرائط ١٤٧

رموز الملاحظة ١٤٧

الوجهة ١٤٨

الإعدادات ١٥٣

١٣٢ نظام المعلومات والترفيه

تعرّف على التشغيل وعناصر التحكم في الوحدة الوسطى وعناصر تشغيل عجلة القيادة ووحدة عرض نظام المعلومات والترفيه.

- قم بإعداد الصوت عن طريق الضبط المسبق للمحطات المفضلة وضبط النغمة وضبط مكبرات الصوت.
- قم بإعداد أرقام الهاتف مقدّمًا بحيث يمكن استدعاؤها بسهولة بالضغط على عنصر تشغيل واحد أو باستخدام أمر صوتي واحد.

راجع تشتت الانتباه أثناء القيادة ◀ ١٨٩.

إلغاء الضوضاء النشطة (ANC)

في حالة توافرها، تقلل ميزة إلغاء الضوضاء النشطة (ANC) من ضجيج المحرك في الجزء الداخلي من المركبة. وتتطلب ميزة إلغاء الضوضاء النشطة (ANC) عمل نظام الصوت المثبت في المصنع وكذلك الراديو ومكبرات الصوت ومضخم الصوت (في حالة توافرها) ونظام الحث ونظام العادم بشكل صحيح. ويحتاج الوكيل الذي تتعامل معه إلى تعطيل هذه الميزة في حالة تثبيت معدات ما بعد البيع ذات الصلة.

نظرة عامة

نظام المعلومات والترفيه

يتم التحكم في نظام المعلومات والترفيه باستخدام شاشة نظام المعلومات والترفيه وعناصر التشغيل الموجودة على الكونسول الأوسط وعناصر تشغيل عجلة القيادة وميزة التعرف على الصوت.

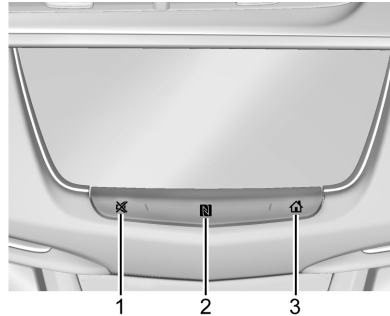

١. ✖ (للتشغيل وكتم الصوت)

- في حالة إيقاف التشغيل، اضغط على ✖ لتشغيل النظام.
- اضغط مع الاستمرار لإيقاف التشغيل.
- اضغط لكتم/إلغاء كتّم صوت النظام أثناء التشغيل.

- عند تشغيل الطاقة ولم يتم كتّم صوت النظام، ستعرض لوحة حالة سريعة عند الضغط على ✖. إن الضغط على ✖ سيقوم بكتّم صوت النظام ويقتضي إثارة هذا الجزء لعرض ضغطة طويلة لإيقاف تشغيل النظام.

٢. (اتصال قريب المدى)

- انظر "الاتصال قريب المدى (NFC)" في تقنية بلوتوث (نظرة عامة) ◀ ١٦١ أو تقنية بلوتوث (الإقران واستخدام الهاتف) ◀ ١٦٢

٣. (الصفحة الرئيسية)

- اضغط للانتقال إلى الصفحة الرئيسية. راجع «الصفحة الرئيسية» لاحقًا في هذا القسم.

اضغط للخروج من تطبيق Android Auto أو Apple CarPlay. للدخول مرة أخرى إلى تطبيق Android Auto أو Apple CarPlay، اضغط مع الاستمرار. راجع Apple CarPlay و Android Auto ◀ ١٦٦.

١٣٣ نظام المعلومات والترفيه

٥. A (الملاحة) أو B (الهاتف)
 - اضغط على A للوصول إلى قائمة الملاحة أو اضغط على B للوصول إلى قائمة الهاتف.
 ٦. مقبض أساسي
 - أدر لتظليل الميزة. اضغط لتتشط الميزة المظلمة.
 - في حالة التوافر/ قم بتحريك اليمين/ اليسار أو للأعلى/ الأسفل لتغيير الجزء المظلل على شاشة العرض.
 ٧. B (الهاتف) أو A (الصفحة الرئيسية)
 - اضغط على B للوصول إلى قائمة الهاتف أو اضغط على A للوصول إلى قائمة الصفحة الرئيسية. راجع «الصفحة الرئيسية» لاحقاً في هذا القسم.
 ٨. (الخلف)
 - اضغط للرجوع إلى شاشة العرض السابقة في القائمة.
- Home Page (الصفحة الرئيسية)**
- Home Page (الصفحة الرئيسية) هي المكان الذي يمكن الوصول فيه إلى رموز تطبيقات السيارة. يتم تعطيل بعض التطبيقات أثناء تحرك السيارة.
- امسح جهة اليمين أو اليسار عبر الشاشة للوصول إلى صفحات الرموز.

- USB/Bluetooth: اضغط للبحث عن بداية المسار الحالي أو السابق. اضغط مع الاستمرار للترجيع السريع خلال المسار. حرر للعودة إلى سرعة التشغيل. راجع منفذ USB ١٤٠ أو صوت بلوتوث ١٤٣.
- ٣. مفتاح (الطاقة/مستوى الصوت)
 - اضغط للتشغيل.
 - اضغط مع الاستمرار عندما يكون النظام قيد التشغيل لإيقاف التشغيل وعرض الوقت.
 - اضغط لكتف/إلغاء كتف صوت النظام أثناء التشغيل.
 - أدره لزيادة أو خفض مستوى الصوت.
- ٤. (بحث)
 - الراديو: اضغط ثم حرر للانتقال إلى المحطة أو القناة التالية. اضغط مع الاستمرار للبحث السريع عن المحطة أو القناة التالية ذات الإرسال القوي.
 - USB/Bluetooth: اضغط للبحث عن المسار التالي. اضغط مع الاستمرار لتقديم السريع خلال المسار. حرر للعودة إلى سرعة التشغيل. راجع منفذ USB ١٤٠ أو صوت بلوتوث ١٤٣.

تظهر عناصر التحكم بمعلومات الترفيه بوحدة الكونسول مع الملاحة، راديو بدون ملاحة مشابه

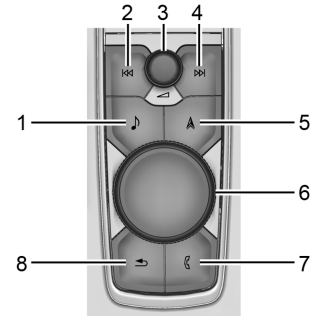

١. (راديو/AUX)
 - اضغط لتغيير مصدر الصوت أو لفتح نافذة "تشغيل الآن"
٢. (بحث)
 - الراديو: اضغط ثم حرر للانتقال إلى المحطة أو القناة السابقة. اضغط مع الاستمرار للبحث السريع عن المحطة أو القناة التالية ذات الإرسال القوي. راجع راديو AM-FM ١٣٧.

١٣٤ نظام المعلومات والترفيه

إدارة رموز الصفحة الرئيسية

١. المس مع الاستمرار أي رمز في Home Page (الصفحة الرئيسية) للدخول إلى وضع التعديل.
٢. واصل الضغط على الرمز واسحب للموقع المطلوب.
٣. اترك إصبعك لإفلات الرمز في المكان المطلوب.
٤. لنقل التطبيق إلى صفحة أخرى، اسحب الرمز إلى حافة الشاشة باتجاه الصفحة المطلوبة.
٥. واصل سحب التطبيق ثم اتركه في المكان المطلوب.

مفاتيح التحكم في عجلة القيادة

يمكن استخدام عناصر تشغيل عجلة القيادة لنظام المعلومات والترفيه للتحكم في ميزات نظام المعلومات والترفيه المعروضة على مجموعة العدادات.

عندما تكون السيارة في Valet Mode (وضع السائس)، إذا كان متوقفاً، فسيتم تعطيل وظائف نظام المعلومات والترفيه. راجع "وضع السائس" في إضاء الطابع الشخصي على المركبة ١١٦.

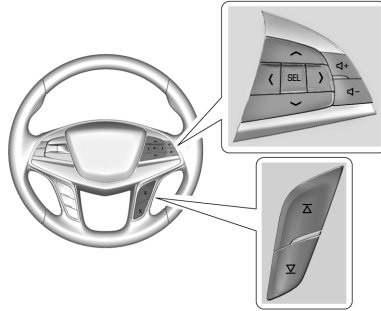

< أو >: اضغط على عنصر التشغيل خماسي الاتجاه للانتقال إلى القائمة السابقة أو التالية الموجودة على مجموعة العدادات.

∧ أو ∨: اضغط على عنصر التشغيل خماسي الاتجاه للانتقال إلى أعلى أو أسفل في القائمة الظاهرة على مجموعة العدادات.

SEL: اضغط لتحديد عنصر قائمة محدد.

□ + أو □ -: اضغط لزيادة مستوى الصوت أو خفضه.

∇ أو ∆: اضغط للانتقال إلى المفضلة التالية أو السابقة عند الاستماع إلى الراديو. اضغط للانتقال إلى المسار التالي أو السابق عند الاستماع إلى أحد مصادر الوسائط.

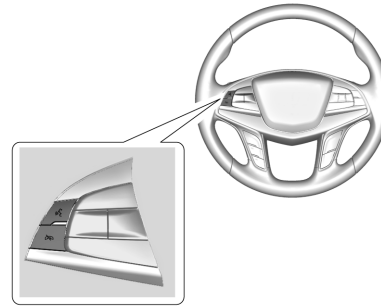

⌂: اضغط للرد على مكالمات واردة أو بدء تشغيل وظيفة التعرف على الصوت. راجع تقنية بلوتوث (نظرة عامة) ١٦١ أو تقنية بلوتوث (الإقران واستخدام الهاتف) ١٦٢.

⌂: اضغط لرفض مكالمات واردة أو إنهاء مكالمات حالية. اضغط لكم صوت نظام المعلومات والترفيه أو لإلغاء كتم الصوت عندما تكون لا تتحدث في الهاتف.

نظام المعلومات والترفيه ١٣٥

المناخ

المس رمز المناخ لعرض الصفحة الرئيسية المناخ. راجع نظام التحكم الأوتوماتيكي الثاني بالمناخ ١٨٠.

كاميرا

المس رمز الكاميرا، إذا توفرت هذه الميزة، للوصول إلى تطبيق الكاميرا. راجع أنظمة المساعدة للركن أو الرجوع للخلف ٢٣٢.

شريط الاختصارات

قائمة الاختصارات توجد في الجهة اليسرى من الشاشة، وتعرض تطبيق Home (الصفحة الرئيسية) وأربعة تطبيقات أخرى.

ميزات شاشة نظام المعلومات والترفيه

يتم عرض ميزات شاشة نظام المعلومات والترفيه على الشاشة عندما تتوفر. إذا كانت هناك ميزة غير متاحة، فيمكن أن تكون مميزة بلون رمادي خافت. عند لمس إحدى الميزات، فسينم تمييزها.

الاستجابة الحركية

الاستجابة الحركية عبارة عن نبضات تحدث عند لمس أحد الرموز أو الخيارات على الشاشة أو عند الضغط على أحد عناصر التحكم أسفل الشاشة، وذلك إذا توفرت هذه الميزة.

المستخدمون

المس رمز Users (المستخدمون) لتسجيل الدخول أو إنشاء ملف تعريف جديد للمستخدم واتباع التعليمات التي تظهر على الشاشة، وذلك إذا توفرت هذه الميزة.

مسموح بعد أقصى أربعة ملفات مستخدمين نشطة في وقت واحد بالسيارة. قد يلزم إزالة ملف تعريف من القائمة لتمكين من إنشاء ملف جديد أو تسجيل الدخول إلى ملف تعريف قائم. ويمكن تسجيل الدخول إلى الملف التعريفي الذي تمت إزالته، في وقت لاحق.

الإعدادات

المس رمز الإعدادات لعرض قائمة الإعدادات. راجع الإعدادات ١٦٨.

Apple CarPlay

المس رمز Apple CarPlay لتثبيت تطبيق Apple CarPlay، في حال توافره، بعد توصيل جهاز مدعوم. راجع Apple CarPlay و Android Auto ١٦٦.

Android Auto

المس الرمز Android Auto لتثبيت تطبيق Android Auto، في حال توافره، بعد توصيل جهاز مدعوم. راجع Apple CarPlay و Android Auto ١٦٦.

استخدام النظام

الصوت

المس رمز الصوت لعرض صفحة مصدر الصوت النشط. قد تشمل أمثلة المصادر المتوافرة AM و FM و وسائطي و USB و AUX (إن وجد) و Bluetooth.

الهاتف

المس رمز الهاتف لعرض الصفحة الرئيسية للهاتف. راجع تقنية بلوتوث (نظرة عامة) ١٦١ أو تقنية بلوتوث (الإقران واستخدام الهاتف) ١٦٢.

التجوال

المس رمز التجوال إذا كان متوفرًا لعرض خريطة التنقل. راجع استخدام نظام الملاحة ١٤٤.

نقطة اتصال Wi-Fi

المس رمز نقطة اتصال Wi-Fi لعرض معلومات نقطة اتصال Wi-Fi. راجع الإعدادات ١٦٨.

١٣٦ نظام المعلومات والترفيه

أساليب التفاعل مع نظام المعلومات والترفيه

استخدم حركات الأصبع التالية للتحكم في نظام المعلومات والترفيه.

المس/انقر



المس/انقر لتحديد رمز أو خيار أو لتنشيط تطبيق أو لتغيير الموقع داخل الخريطة.

المس مع الاستمرار



وكزة



يتم استخدام أسلوب الوكزة لنقل العناصر لمسافة قصيرة في القائمة أو في الخريطة. للوكز، اضغط على العنصر المراد نقله إلى الموقع الجديد وحركه إلى مكانه.

الدفع أو التحريك السريع

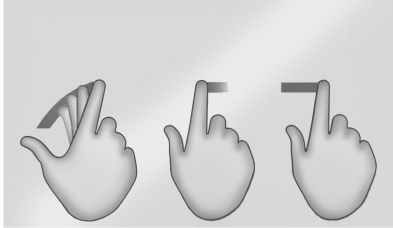

يتم استخدام هذه الحركة الموضحة بالشكل للتنقل خلال القائمة أو لتكبير الخريطة أو لتغيير طريقة عرض الصفحة. ويمكن عمل

يمكن استخدام أسلوب اللمس مع الاستمرار لبدء حركة أخرى أو لتحريك أحد التطبيقات أو لحذفه.

السحب

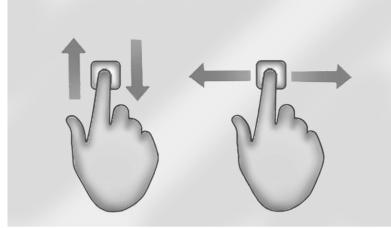

يتم استخدام أسلوب السحب لنقل التطبيقات على الصفحة الرئيسية أو لتكبير الخريطة. لتتمكن من سحب أحد العناصر بنجاح، يجب استمرار الضغط على العنصر وتحريكه خلال الشاشة إلى الموقع الجديد. يمكن التحريك في أي اتجاه للأعلى أو للأسفل أو إلى اليمين أو إلى اليسار. لا تتوفر هذه الميزة إلا أثناء توقف السيارة وعدم تحركها.

نظام المعلومات والترفيه ١٣٧

الراديو

راديو AM-FM

تشغيل الراديو

اضغط  من عنصر تحكم الكونسول أو المس رمز الصوت من الصفحة الرئيسية لعرض صفحة مصدر الصوت النشط. اختر من أحدث ثلاثة مصادر مستخدمة جهة اليسار على الشاشة أو المس خيار More (المزيد) لعرض قائمة بالمصادر المتاحة. قد تشمل أمثلة المصادر المتوافرة AM و FM و DAB (في حالة تجهيزه) ووسائطي USB و AUX (في حالة تجهيزه) وبلوتوث.

قائمة صوت نظام المعلومات والترفيه

من أي من الصفحات الرئيسية لمصدر الصوت، المس Sound (الصوت) لعرض ما يلي:

معادل الصوت: المس لضبط مستوى الصوت الجهير أو نطاق التردد المتوسط أو الطنين الثلاثي أو مجسم، (إذا توفر) باستخدام الخيارات في شاشة نظام المعلومات والترفيه.

خفوت/توازن: المس للضبط باستخدام عناصر التحكم على شاشة نظام المعلومات والترفيه أو بالنقر/السحب على علامة التقاطع بالشاشة.

يتم استخدام التضييق لتصغير الخريطة أو بعض الصور أو صفحة الويب. ضع كلا من السبابة والإبهام على الشاشة ثم حركهما للداخل معًا.

تنظيف الأسطح شديدة اللعان وشاشتا المعلومات والراديو بالسيارة

بالنسبة للسيارات ذات الأسطح شديدة اللعان أو الشاشات المجهزة بالسيارة، استخدم قطعة قماش من الألياف الدقيقة لمسح هذه الأسطح. وقبل مسح السطح بقطعة قماش من الألياف الدقيقة، يجب استخدام فرشاة ناعمة لإزالة الأوساخ التي يمكن أن تخدش ذلك السطح. ثم نظف باستخدام قطعة قماش من الألياف الدقيقة عن طريق المسح برفق. لا تستخدم المنظفات أو المذيبات الخاصة بالنوافذ. وبصفة دورية، اغسل قطعة القماش من الألياف الدقيقة على حدة، وذلك باستخدام قليل من الصابون. لا تستخدم مواد التبييض أو منعم أنسجة. واشطفها تمامًا واتركها تجف في الهواء قبل استخدامها مرة أخرى.

تحديثات البرامج

تحديث البرامج عبر الأثير

إذا كانت مجهزة، راجع جزئية "التحديثات" أسفل الإعدادات  ١٦٨ لمعرفة التفاصيل المتعلقة بتحديثات البرامج.

هذا الأمر عن طريق وضع أحد الأصابع على الشاشة ثم تحريكه بسرعة لأعلى وأسفل أو يمينًا ويسارًا.

التوسعة

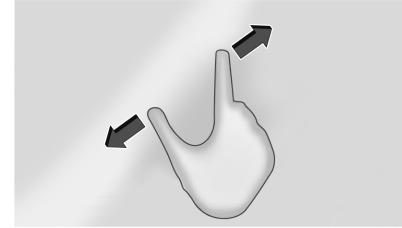

يتم استخدام التوسعة لتكبير الخريطة أو بعض الصور أو صفحة الويب. ضع كلا من السبابة والإبهام على الشاشة ثم حركهما للخارج.

التصغير

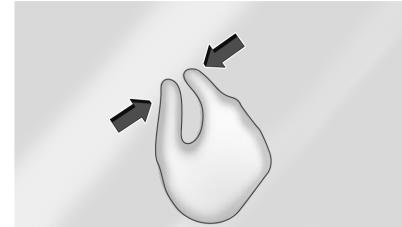

١٣٨ نظام المعلومات والترفيه

الموالة المباشرة

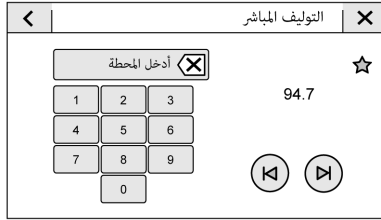

يمكنك الوصول إلى Direct Tune (الموالة المباشرة) من خلال لمس الرمز توليف الموجود على شاشة نظام المعلومات والترفيه لإظهار لوحة المفاتيح الرقمية. انتقل عبر جميع الترددات باستخدام الأسهم الموجودة على الجانب الأيمن من شاشة Direct Tune (الموالة المباشرة). أدخل مباشرةً على أي محطة باستخدام لوحة المفاتيح. عند إدخال محطة جديدة، تعرض المعلومات عن المحطة بالجانب الأيمن. سوف يتم تحديث هذه المعلومات مع كل تردد جديد صحيح. المس ☆ لحفظ المحطة في المفضلة.

سوف تظل لوحة المفاتيح الإدخالات التي تساهم في تردد صحيح وسوف تضع تلقائيًا علامة عشرية ضمن نطاق رقم التردد.

البحث عن محطة البحث عن محطة



من خيار AM أو FM أو DAB، اضغط على << أو >> على الوحدة الوسطى للبحث عن المحطة الأقوى التالية أو السابقة.

تصفح المحطات

المس الخيار Browse (التصفح) لسرد جميع المحطات المتاحة. تنقل للأعلى أو للأسفل خلال كل المحطات من خلال تمرير القائمة. المس المحطة التي ترغب في الاستماع إليها. المس ☆ لحفظ المحطة في المفضلة.

إذا توفرت، المس تحديث قائمة المحطات لتحديث المحطات النشطة في منطقتك.

وضع الصوت (إذا توفرت)

- يتوافر بأنظمة الصوت المحيطي Bose Centerpoint أربعة أوضاع هي:
 - عادي: ضبط الصوت لتوفير أفضل صوت لجميع أوضاع المقاعد.
 - السائق: ضبط الصوت لتوفير أفضل صوت للسائق.
 - خلفي: ضبط الصوت لتوفير أفضل لركاب المقعد الخلفي.
 - Centerpoint: لتشغيل تقنية Bose Centerpoint surround هذا الإعداد يتوفر مستوى صوت محيطي من أي مصدر صوت تقريبًا: الاستيريو الحالي ومشغلات MP3. للحصول على مزيد من المعلومات عن تقنية Bose Centerpoint surround، راجع الوكيل.

نظام المعلومات والترفيه ١٣٩

نظام بيانات الراديو (RDS)

في حالة تجهيز السيارة بها، لا تتوافر ميزات RDS للاستخدام إلا على محطات FM التي تبث معلومات RDS. باستخدام نظام بيانات الراديو، يستطيع الراديو القيام بما يلي:

- محطات المجموعة حسب الفئة (أي، نوع البرنامج) مثل موسيقى الروك والجاز والموسيقى الكلاسيكية وما إلى ذلك.
- عرض الرسائل من محطات الراديو.

ويعتمد هذا النظام على استقبال معلومات محددة من هذه المحطات، ولا يتم تشغيله إلا عندما تكون هذه المعلومات متوفرة. من الممكن أن تبث محطة الراديو معلومات غير صحيحة تتسبب في عمل ميزات الراديو بشكل غير صحيح. اتصل بمحطة الراديو في حالة حدوث ذلك.

عند بث المعلومات من محطة RDS، فسيظهر اسم المحطة أو أحرف الاتصال في شاشة الصوت. قد يظهر أيضاً نص الراديو الذي يدعم البث قيد التشغيل حالياً.

استقبال الراديو

يمكن فصل أي أجهزة إلكترونية من مقاس تشغيل الملحقات في حالة وجود تشويش على الراديو.

المرتبطة بمحطات FM. المس اسم فئة لعرض قائمة بمحطات تلك الفئة. يؤدي لمس محطة من القائمة إلى موالفة الراديو على هذه المحطة.

تخزين محطات الراديو مسبقاً الضبط

تظهر المفضلات في منطقة أعلى الشاشة. **AM أو FM:** اضغط مع الاستمرار على إعداد مسبق لتخزين المحطة الحالية كمحطة مفضلة. المس أحد العناصر المفضلة المحفوظة لاستدعاء محطة مفضلة.

ويمكن أيضاً حفظ المفضلات عن طريق لمس **☆** في أحد قوائم المحطات. سيؤدي ذلك إلى تمييز المحطة للإشارة إلى أنه تم حفظها كمحطة مفضلة.

يتم إجراء ضبط تلقائي بشكل افتراضي لعدد المفضلات المعروضة، ولكن ذلك لا يمنع من إمكانية إجراء ضبط يدوي في الإعدادات بعلامة تبويب System (النظام) من المفضلات ثم تعيين عدد "مفضلات الصوت". يمكن كذلك الضبط من Settings (الإعدادات) في علامة تبويب Apps (التطبيقات) من Audio (الصوت) ثم تعيين عدد "مفضلات الصوت".

المس علامة (X) لحذف رقم واحد في كل مرة. المس مع الاستمرار علامة (X) لحذف جميع الأرقام.

سيتم موالفة محطة AM أو FM أو DAB صالحة تلقائياً على التردد الجديد ولكن لا يتم إغلاق شاشة Direct Tune (الموالفة المباشرة). المس رمز Back (رجوع) من شاشة المعلومات والترفيه أو المس **X** للخروج من الموالفة المباشرة.

ستقوم أسهم الموالفة الموجودة بالجانب الأيمن من شاشة Direct Tune (الموالفة المباشرة) بموالفة قائمة المحطات أو القنوات بالكامل بمعدل محطة أو قناة واحدة كل مرة لكل لمسة. للمس مع الانتظار للتقدم خلال المحطات بسرعة.

فئات FM

<	الفئات	X
	بوب	
	روك	
	جاز	
	برنامج حوار	
	كلاسيكيات	
	موسيقى ريفية	

من شاشة FM، المس الفئات بالجزء العلوي من قائمة Browse (التصفح) للوصول إلى قائمة الفئات. تحتوي القائمة على الأسماء

١٤٠ نظام المعلومات والترفيه

FM

قد لا تصل إشارات محطة FM إلا لمسافة ١٦ إلى ٦٥ كم (١٠-٤٠ ميلاً). على الرغم من أن الراديو به دائرة إلكترونية مدمجة يتم تشغيلها أوتوماتيكياً للحد من التداخل، فقد يحدث بعض التشوش وخاصة حول المباني أو التلال المرتفعة مما يتسبب في علو الصوت وخفوته تدريجياً.

AM

يكون مدى معظم محطات AM أكبر من محطات FM خاصة بالليل. قد يتسبب المدى الأطول في أن تتداخل ترددات المحطة مع بعضها البعض. وقد يحدث التشوش أيضاً عندما تتداخل بعض الأشياء مثل العواصف وخطوط الطاقة مع استقبال الراديو. وعند حدوث ذلك، حاول أن تخفض الصوت عالي الطبقة في الراديو.

البث الصوتي الرقمي (DAB)

في حال توافره، فإن DAB (البث الصوتي الرقمي) عبارة عن نظام بث عالمي يشير إلى المحطات حسب اسم برنامج الراديو على شاشة المعلومات والترفيه. تنتج إشارة DAB (البث الصوتي الرقمي) مستوى صوت ثابتاً ولا تتأثر بالتداخل من الترددات القريبة. تتحسن جودة استقبال DAB (البث الصوتي الرقمي) إذا كانت الإشارة تنعكس من خلال

العوائق الطبيعية أو المباني. إذا كانت إشارة DAB (البث الصوتي الرقمي) غير واضحة، فإن الاستقبال ينقطع تماماً.

استخدام الهاتف المحمول

استخدام الهاتف المحمول لإجراء مكالمات هاتفية أو استقبالها أو الشحن أو مجرد تشغيل الهاتف قد يؤثر في حدوث تداخل وتشويش على الراديو. افصل الهاتف أو اوقف تشغيله عند حدوث هذا التشويش.

الهوائي متعدد النطاقات

يعتبر هوائي السقف مخصصاً من أجل AM و FM و DAB (في حال توافره) OnStar (في حال توافره) و GPS (نظام تحديد المواقع العالمي)، في حال توافره. احتفظ بالهوائي بعيداً عن العوائق من أجل الحصول على استقبال واضح. إذا كانت السيارة مزودة بفتحة سقف وكانت مفتوحة فقد تتأثر عملية الاستقبال.

مشغلات الصوت

تجنب أجهزة الوسائط غير المؤثقة

يجب مراعاة المصدر عند استخدام أجهزة الوسائط مثل بطاقات SD وأجهزة USB وأجهزة المحمول. حيث إن أجهزة الوسائط

غير المؤثقة قد تحتوي على ملفات تؤثر على تشغيل النظام أو أدائه. لذا تجنب استخدامها إذا كان يتعدر الوثوق بالمحتوى أو الأصل.

منفذ USB

يمكن سماع الملفات الصوتية المحفوظة في جهاز USB.

قد يتم تجهيز السيارة بمنفذ USB في الكونسول الأوسط أسفل مسند الذراع. هذان المنفذان للبيانات والشحن. قد يكون هناك منفذ USB للشحن فقط في الجانب الخلفي من الكونسول المركزي.

تنبيه

لتجنب حدوث تلف بالسيارة، انزع كل الملحقات وافصل أي كابلات ملقحة عن السيارة في حالة عدم استخدامها. كابلات الملحقات المتروكة متصلة بالسيارة مع عدم توصيلها من الطرف الآخر بجهاز، قد تتعرض للتلف أو تؤدي إلى حدوث قصر في الدائرة الكهربائية في حالة ملامسة الطرف الحر مع أي سواكل أو مصدر طاقة أخرى مثل مقبس تشغيل الملحقات.

التشغيل من جهاز USB

يمكن توصيل جهاز تخزين USB كبير السعة بمنفذ USB.

١٤١ نظام المعلومات والترفيه

قائمة صوت USB

راجع "قائمة صوت نظام المعلومات والترفيه" في راديو AM-FM ١٣٧.

قائمة تصفح USB

عند ظهور قائمة بالملفات الصوتية أو الألبومات أو المؤدين أو أي نوع آخر من الوسائط، يظهر السهم لأعلى ولأسفل والترتيب من الألف إلى الياء في الجهة اليسرى. اختر الرمز A-Z (أ-ي) لعرض شاشة بجميع الأحرف الأبجدية واختر الحرف الذي تريد الانتقال إليه.

المس السهم لأعلى ولأسفل لتحريك القائمة لأعلى ولأسفل.

المس استعراض وقد يظهر ما يلي:

قوائم التشغيل:

١. المس لعرض قوائم التشغيل المخزنة على USB.

٢. المس قائمة التشغيل لعرض قائمة بجميع الملفات الصوتية في قائمة التشغيل تلك.

٣. قم بلمس أغنية من القائمة لبدء التشغيل.

امتدادات قائمة التشغيل المدعومة هي m3u وpls.

لتشغيل جهاز USB:

١. توصيل USB.
٢. المس الصوت على الصفحة الرئيسية.
٣. المس خيار More (المزيد) ثم المس جهاز USB.

استخدم ما يلي عند تشغيل مصدر USB نشط:

▷: المس لتشغيل مصدر الوسائط الحالي.

||: المس لإيقاف تشغيل مصدر الوسائط الحالي مؤقتًا.



• المس للبحث عن بداية المسار الحالي أو السابق.

• المس باستمرار للترجيع السريع للتشغيل. حرر للعودة إلى سرعة التشغيل. يتم عرض الوقت المنصرم.



• المس للبحث عن المسار التالي.

• المس باستمرار للتقديم السريع للتشغيل. حرر للعودة إلى سرعة التشغيل. يتم عرض الوقت المنصرم.

Shuffle (التشغيل العشوائي): المس رمز التبديل لتشغيل الملفات الصوتية بترتيب عشوائي.

امتدادات الصوت المدعومة من USB قد تشمل:

- MP3
- AAC
- OGG
- 3GP

شركة جريس نوت

عند إدراج جهاز USB، تعمل خدمة Gracenote على إنشاء علامات صوتية للموسيقى. تتيح العلامات الصوتية للفنانين والألبومات التي تحتوي على أسماء يصعب التلغظ بها ولالألقاب أن يتم استخدامها لتشغيل الموسيقى بواسطة ميزة التعرف على الصوت، في حالة توافرها.

قد تتوافر ميزات المعلومات والترفيه أثناء الفهرسة.

مكتبة وسائلي

لا تتوفر My Media (وسائلي) إلا عند توصيل أكثر من جهاز مفهرس. ويتيح ذلك الدخول إلى أي محتوى من جميع مصادر الوسائط المفهرسة. ستظهر MyMedia كمصدر متاح في صفحة Source (المصدر).

مشغل USB MP3 وأجهزة USB

يجب أن تتوافق مشغلات USB MP3 وأجهزة USB الموصلة مع مواصفات فئة تخزين USB كبيرة السعة (USB MSC).

١٤٢ نظام المعلومات والترفيه

الفنانون:

١. المس لعرض قائمة بالفنانين الذين تم تخزينهم على USB.
٢. قم بلمس اسم فنان لعرض قائمة بجميع ألبوماته.
٣. لتحديد أغنية، المس كافة الأغاني أو المس أي ألبوم ثم المس أغنية من القائمة.

الأغاني:

١. المس لعرض قائمة بكل الأغاني الموجودة على USB.
٢. المس أغنية من القائمة لبدء تشغيلها.

الألبومات:

١. المس لعرض الألبومات على USB.
٢. المس الألبوم لعرض قائمة بجميع أغاني الألبوم.
٣. قم بلمس أغنية من القائمة لبدء التشغيل.

الأنواع:

١. المس لعرض الأنواع على USB.
٢. المس نوعًا لعرض قائمة فنانين.
٣. المس أحد الفنانين لعرض ألبوماته.
٤. المس أحد الألبومات لعرض الأغاني الموجودة فيه.
٥. المس أغنية لبدء التشغيل.

الملحون:

١. المس لعرض المؤلفين على USB.
٢. المس Composer (المؤلف) لعرض قائمة بالألبومات حسب المؤلف.
٣. المس ألبومًا أو كل الملفات الصوتية لعرض قائمة بالملفات الصوتية.
٤. قم بلمس أغنية من القائمة لبدء التشغيل.

المجلدات:

١. المس لعرض الدلائل على USB.
٢. المس مجلدًا لعرض قائمة بجميع الملفات.
٣. قم بلمس ملف من القائمة لبدء التشغيل.

المدونات الصوتية (بودكاست) : المس لعرض المدونات الصوتية (بودكاست) الموجودة على جهاز أبل المتصل واحصل على قائمة بحلقات المدونات الصوتية (البودكاست).

الكتب المسموعة:

١. المس لعرض الكتب الصوتية المخزنة على جهاز Apple.
٢. المس كتابًا صوتيًا للحصول على قائمة بالفصول.
٣. المس الفصل من القائمة لبدء التشغيل.

نظام الملفات والتسمية

أنظمة الملفات المدعومة بواسطة USB قد تتضمن:

- FAT32
- NTFS
- HFS+

يتم الحصول على أسماء الأغاني والفنانين والألبومات والأنواع من معلومات الأغنية بالملف، ولا يتم عرضها إلا إذا كانت متوفرة. يعرض الراديو اسم الملف على شكل اسم المسار وذلك في حالة عدم توفر معلومات الأغنية.

أجهزة Apple المدعومة

لعرض الأجهزة المدعومة، راجع my.cadillac.com/learn

تخزين مفضلات الوسائط واسترجاعها

لتخزين مفضلات الوسائط، المس لعرض قائمة بأنواع الوسائط.

المس أحد خيارات Browse (تصفح) التالية للحفاظ كمفضلة:

قوائم التشغيل : المس ☆ بجوار أي قائمة تشغيل لحفظها في المفضلة. المس أحد العناصر المفضلة المحفوظة لاستدعاء قائمة تشغيل مفضلة. يتم تشغيل أول أغنية في قائمة التشغيل.

١٤٣ نظام المعلومات والترفيه

١. قم بتشغيل طاقة الجهاز، ثم قم بعملية الإقران لتوصيله.

٢. بعد الاقتران، المس Audio (الصوت) من الصفحة الرئيسية ثم المس بلوتوث من قائمة المصادر الأخيرة يسار الشاشة.

قائمة صوت بلوتوث

راجع "قائمة صوت نظام المعلومات والترفيه" في راديو AM-FM ١٣٧.

إدارة أجهزة بلوتوث

من الصفحة الرئيسية:

١. المس الصوت.
٢. المس المزيد.
٣. المس بلوتوث.
٤. المس الأجهزة لإضافة أو حذف أجهزة.

في حالة استخدام مصدر صوت بلوتوث، فقد لا يستطيع الراديو تشغيل تطبيقات معينة بالجهاز. استخدم الجهاز لبدء تشغيل الصوت عندما يكون ذلك أمناً.

يتم تشغيل الصوت بصورة مختلفة في معظم الأجهزة. عند تحديد صوت بلوتوث على أنه المصدر، قد يعرض الراديو رسالة توقف مؤقتة على الشاشة. اضغط تشغيل على الجهاز أو المس ▶ لبدء التشغيل.

ستتوفر وظيفة التصفح إذا كانت مدعومة من جهاز بلوتوث. لن يكون محتوى الوسائط هذا جزءاً من وضع مصدر MyMedia.

تشغيل الوسائط وكنم الصوت

سيتم إيقاف تشغيل USB مؤقتاً في حالة كنم صوت النظام. في حالة الضغط على عنصر تشغيل كنم الصوت بعجلة القيادة مرة أخرى، سيتم استئناف التشغيل.

في حالة تعيّر المصدر أثناء كنم الصوت، يستأنف التشغيل وسيتم إلغاء كنم الصوت.

صوت بلوتوث

يمكن تشغيل الموسيقى من جهاز بلوتوث مقترن، وذلك إذا كان متوفراً. راجع تقنية بلوتوث (نظرة عامة) ١٦١ أو تقنية بلوتوث (الإقران واستخدام الهاتف) ١٦٢ للحصول على مساعدة لإقران الأجهزة.

يمكن التحكم في مستوى الصوت واختيار الملف الصوتي باستخدام عناصر تحكم نظام المعلومات والترفيه أو من خلال الجهاز المحمول مباشرة. في حالة تحديد بلوتوث مع عدم توفر مستوى صوتي، تحقق من إعداد المستوى الصوتي في نظام المعلومات والترفيه.

يمكن تشغيل الملفات الصوتية عن طريق لمس بلوتوث من قائمة المصادر الأخيرة بالجهة اليسرى من الشاشة أو عن طريق لمس خيار More (المزيد) ثم لمس جهاز بلوتوث.

لتشغيل الموسيقى عبر بلوتوث:

الفنانون : المس ☆ بجوار أي مؤدي لحفظه في المفضلة. المس أحد العناصر المفضلة المحفوظة لاستدعاء فنان مفضل. يتم تشغيل أول أغنية في قائمة الفنان.

الأغاني : المس ☆ بجوار أي ملف صوتي لحفظه في المفضلة. المس أحد العناصر المفضلة المحفوظة لاستدعاء أغنية مفضلة.

الألبومات : المس ☆ بجوار أي ألبوم لحفظه في المفضلة. المس أحد العناصر المفضلة المحفوظة لاستدعاء ألبوم مفضل. يتم تشغيل أول أغنية في الألبوم.

الأنواع : المس ☆ بجوار أي نوع لحفظه في المفضلة. المس أحد العناصر المفضلة المحفوظة لاستدعاء نوع مفضل. يتم تشغيل أول أغنية من هذا النوع.

المدونات الصوتية (بودكاست) : المس ☆ بجوار أي مدونة صوتية لحفظها في المفضلة. المس أحد العناصر المفضلة المحفوظة لاستدعاء مدونة صوتية مفضلة. يتم بدء تشغيل المدونة الصوتية.

الكتب المسموعة : المس ☆ بجوار أي كتاب صوتي لحفظه في المفضلات. المس أحد العناصر المفضلة المحفوظة لاستدعاء كتاب صوتي مفضل. يتم تشغيل الجزء الأول في السجل الصوتي.

١٤٤ نظام المعلومات والترفيه

عرض خريطة الملاحة



بعد فتح تطبيق الملاحة للمرة الأولى، سيتم فتح تطبيق الملاحة دائمًا في عرض الخريطة الكاملة وعرض الموقع الحالي للسيارة. عند توقف السيارة، سيظهر شريط البحث أعلى عرض خريطة الملاحة. أثناء تحرك السيارة، سيحل محل شريط البحث لتكبير حجم عرض الخريطة الكاملة.

Destination Card Preferences (تفضيلات بطاقة الوجهة)

من تطبيق Nav (الملاحة)، قم بإعداد عناوين المنزل والعمل لتمكين الملاحة بلمسة واحدة. لإعداد عناوين المنزل والعمل، المس **...** وحدد Settings (الإعدادات)، ثم Map and Navigation Settings (إعدادات الخريطة والملاحة)، ثم اختر Destination Card Preferences (تفضيلات بطاقة الوجهة)؛ يجب أن يكون الخيار

الملاحة التنبؤية (إذا كانت متوفرة)

ستقوم ميزة الملاحة التنبؤية، في حالة توافرها وتمكينها، بالتعرف على التفضيلات من خلال حفظ الأماكن التي تواجدها بها السيارة من قبل. ويتم استخدام المواقع وسجل الملاحة لتخصيص المسارات والنتائج.

قد تعرض ميزة Predictive Navigation (الملاحة التنبؤية) عناصر مثل:

• المسارات المخصصة بناءً على الشوارع المفضلة.

• نتائج البحث التي توفر أفضل مطابقة تظهر أعلى القائمة.

• تحديث محتوى الخريطة المحلية.

يمكن كذلك تمكين الملاحة التنبؤية أو تعطيلها في وقت لاحق عن طريق لمس **...** (خيارات). أثناء التواجد في الخيارات، المس الإعدادات لعرض الخيارات، ثم انتقل إلى إعدادات الخريطة والملاحة، ثم المس الملاحة التنبؤية. راجع الإعدادات ١٦٨.

بعض الهواتف الذكية تدعم ميزة إرسال معلومات صوت بلوتوث لعرضها على الراديو. عندما تصل هذه المعلومات إلى الراديو، فإنه يتحقق منها لمعرفة هل تتوفر معلومات قابله للعرض ومن ثم يعرضها. لمزيد من المعلومات عن ميزات بلوتوث المدعومة، راجع الوكيل.

الملاحة

استخدام نظام الملاحة

إذا كانت السيارة مجهزة بالميزة، فقم بتشغيل تطبيق الملاحة عن طريق لمس رمز Nav (الملاحة) في Home Page (الصفحة الرئيسية) أو في مجموعة رموز الاختصار الموجودة بالقرب من الجزء السفلي من شاشة نظام المعلومات والترفيه.

عند تشغيل تطبيق Nav (الملاحة) لأول مرة ستتوفر جولة في المنتج. يتطلب استخدام الميزة التحقق من البنود والشروط وبيان الخصوصية. وفي حالة تسجيل الدخول إلى أحد ملفات التعريف، فينصح كذلك بتمكين Predictive Navigation (الملاحة التنبؤية) وتأكيدها.

نظام المعلومات والترفيه ١٤٥

ألوان الخريطة

- Auto (تلقائي) - المس لتغيير الأوضاع تلقائيًا بناءً على ظروف الإضاءة.
- نهار (إضاءة)
- ليل (ظلام)

علامات حدود ثلاثة الأبعاد (الإعداد

الافتراضي على وضع التشغيل) : المس التشغيل أو إيقاف التشغيل. عند التشغيل، يعرض النظام جميع علامات الحدود ثلاثية الأبعاد على الخريطة على حسب مستوى التكبير.

مبان ثلاثية الأبعاد (الإعداد الافتراضي على وضع إيقاف التشغيل) : المس التشغيل أو إيقاف التشغيل. عند التشغيل، يعرض النظام جميع أشكال المباني ثلاثية الأبعاد على الخريطة على حسب مستوى التكبير.

عرض التضاريس في وضع ثلاثي الأبعاد (لا تعمل بشكل افتراضي) : المس التشغيل أو إيقاف التشغيل. عند التشغيل، يعرض النظام معلومات الأراضي على الخريطة في عرض ثلاثي الأبعاد.

تكبير تلقائي (الإعداد الافتراضي على وضع التشغيل) : المس التشغيل أو إيقاف التشغيل. عند التشغيل، يعمل النظام أوتوماتيكيًا على ضبط مستوى التكبير عند اقتراب السيارة من أحد المنعطفات. وبعد انتهاء الانعطاف، يعيد النظام مستوى التكبير مرة أخرى على مستوى الضبط الأصلي. إذا

- Destination Card Preferences (تفضيلات بطاقة الوجهة). راجع Destination Card Preferences (تفضيلات بطاقة الوجهة) فيما سبق بهذا القسم.
- مراجع الخرائط
- تفضيلات المسار
- التحكم الصوتي في الملاحة
- تفضيلات المرور
- تفضيلات درجة الوقود
- تفضيلات التنبيه
- إدارة السجل
- الملاحة التنبؤية: راجع "الملاحة التنبؤية" المذكورة سابقًا في هذا القسم.
- تحديثات الخريطة
- حول

للخروج من أي قائمة، المس X في الجزء الأيمن العلوي للرجوع إلى عرض الخريطة الرئيسي.

تحقق من ضبط التفضيلات قبل إعداد الوجهة وبدء التوجيه النشط.

Map Preferences (تفضيلات الخريطة)

المس للاختيار بين تهيئة ميزة الخريطة الأساسية:

Show My Places on Map (إظهار أماكني على الخريطة) مفعلاً بشكل افتراضي. حدد عنوان المنزل/أو العمل ثم اكتبه واحفظه. لإيقاف تشغيل فقاعة "أماكني"، أوقف تشغيل الخيار Show My Places on Map (عرض أماكني على الخريطة).

إذا لم يتم تسجيل الدخول في نظام السيارة بواسطة أحد الملفات المخصصة، فسيستخدم رمز الموقع الحالي صورةً عامةً. بعد تسجيل الدخول إلى أحد الملفات المخصصة، سيظهر رمز الموقع الحالي مع الرمز المخصص. راجع رموز الملاحة ١٤٧.

إعدادات الخريطة والملاحة

المس  في عرض الخريطة لعرض الخيارات. وقد يتم عرض ما يلي:

- ثلاثي الأبعاد مع الاتجاه إلى أعلى وثلاثي الأبعاد مع الاتجاه إلى أعلى وثلاثي الأبعاد مع الاتجاه إلى الشمال
- Show on Map (عرض على الخريطة)
- الأحداث المرورية (تتوفر مع الملاحة المتصلة بالإنترنت)
- الإعدادات
- تعديل الوجهة (في حال تحديد المسار)
- تجنب في المسار (في حال تحديد المسار)
- المس Settings (الإعدادات) لعرض إعدادات الخريطة والملاحة. وقد يتم عرض ما يلي:

١٤٦ نظام المعلومات والترفيه

كانت السيارة تقترب من منعطف مع وجود منعطف آخر قريب، فسيظل مستوى التكبير التلقائي يعمل حتى يتم تجاوز المنعطفين.

Route Preferences (تفضيلات المسار)

المس للوصول إلى تفضيلات المسار. الخيارات هي:

- Preferred Route (المسار المفضل) - اختر من بين خيارين مختلفين للمسارات: الأسرع أو صديق البيئة.
- الخيار الأسرع سيكون المسار بوقت القيادة الأقل.
- صديق البيئة سيكون المسار الأكثر توفيرًا للوقود.
- Avoid on Current Route (تجنب في المسار الحالي) - اختر أيًا من ميزات الطريق لتجنبها أثناء السير على هذا المسار:
 - الطرق السريعة
 - الطرق غير الممهدة
 - العبّارات
 - حارات النقل الجماعي
 - الطرق ذات الرسوم المرورية
 - الأنفاق
 - حدود الدول

التحكم الصوتي في الملاحة

المس للوصول إلى شاشة إعداد التحكم الصوتي.

- Navigation Volume - (مستوى صوت الملاحة) - لضبط مستوى الصوت، المس السهمين "لأعلى ولأسفل". عند سماع صوت أوامر التوجيه الصوتي، يمكنك ضبط مستوى الصوت باستخدام البكرة على الوحدة الوسطى أو مفتاح التحكم في مستوى الصوت بعجلة القيادة.
- مستوى التوجيه الصوتي للملاحة أثناء إجراء مكالمة. الخيارات المتاحة هي:
 - توجيه كامل (محدد بشكل افتراضي)
 - صوت فقط
 - لا يوجد

Traffic Events (الأحداث المرورية)

توفر هذه الميزة قائمة بالأحداث الموجودة على المسار أو بالقرب من الطريق. المس  ثم حدد Traffic Events (الأحداث المرورية). يلزم توفر خدمة ملاحة متصلة بالإنترنت.

تفضيلات المرور (إذا توفرت):

أثناء التواجد في Map View (عرض الخريطة)، المس  ثم Settings (الإعدادات) ثم Map and Navigation Settings

- (إعدادات الخريطة والملاحة) للوصول إلى Traffic Preferences (تفضيلات المرور). توفر ميزة Show Traffic on Map (عرض الحالة المرورية على الخريطة) عند تشغيلها لمحة عامة عن تدفق حركة المرور باستخدام ألوان مختلفة الشفيرة. تتوفر الخيارات التالية أثناء إعادة حساب المسار:
 - حساب المسار تلقائيًا إلى مسار أفضل - يعيد النظام تلقائيًا حساب المسار في حال اكتشاف وجود مشكلة مرورية أمامك.
 - سؤال قبل إعادة حساب المسار (الافتراضي) - إذا اكتشف النظام وجود مشكلة مرورية أمامك، فستظهر رسالة منبثقة بتفاصيل هذه المشكلة. اختر إعادة حساب المسار أو إلغاء التنبيه.
 - Never Search for Better Route (لا تبحث أبدًا عن مسار أفضل) - لن يقوم النظام بالبحث عن مسار أفضل إلى أن يتم تحديد أحد الخيارات المذكورة أعلاه.

تفضيلات التنبيه

- قم بتشغيل أو إيقاف تشغيل مجموعات التنبيه أثناء عمليات عرض التوجيه النشطة وغير النشطة على حد سواء. قد تتوافر التنبيهات التالية:
 - Road Safety Alerts (تنبيهات أمان الطريق) - المس لعرض منطقة المدارس الواردة.
 - تنبيهات الكاميرا المرورية

نظام المعلومات والترفيه ١٤٧



هذا رمز الموقع الحالي للسيارة أثناء وضع التوجيه غير النشط. بعد إنشاء ملف تعريف للمستخدم، يمكن تخصيص رمز الموقع الحالي.

يشير هذا الرمز إلى الموقع الحالي للسيارة والاتجاه على الخريطة.



يحدد دبوس الوجهة موقع الوجهة النهائية. المس الدبوس لعرض عنوان الوجهة أو لإضافته أو إزالته من قائمة المفضلات. يمكنك إخفاء المعلومات عن طريق لمس الدبوس مرة أخرى. كذلك سيختفي بعد انقضاء مهلته في حالة عدم اتخاذ أي إجراء من طرفك.

- تهيئة بطاقة SD لأول مرة: "بعد التهيئة، يمكن فقط استخدام هذه البطاقة للملاحة في هذه السيارة."
- بطاقة SD لا تعمل بصورة صحيحة: "بطاقة SD لا تعمل بصورة صحيحة. (رمز الخطأ)."
- بطاقة SD هذه غير مقترنة مع النظام الحالي: "بطاقة SD هذه لا تصلح للملاحة في هذه السيارة. راجع دليل المالك لمزيد من التفاصيل أو تفضل بزيارة الوكيل. (رمز الخطأ)."
- تم إزالة بطاقة SD من المنفذ: "تم إزالة بطاقة SD. (رمز الخطأ)."

المس Continue (متابعة) للمواصلة بعد رسالة خطأ التهيئة. للرسائل الأخرى، المس OK (موافق) للرجوع إلى الصفحة الرئيسية.

رموز الملاحة

فيما يلي الرموز الأكثر شيوعًا التي تظهر في تطبيق الملاحة.



يشير هذا إلى الموقع الحالي للسيارة والاتجاه على الخريطة.

إدارة السجل

المس Manage History (إدارة السجل) للوصول إلى خيارات السجل:

- مسح الوجهات الأخيرة - المس لمسح الوجهات الأخيرة.
- مسح سجل البحث - المس لمسح سجل البحث.

حول

المس لعرض معلومات البرنامج، مثل:

- Telenav
- إصدار الملاحة

الخرائط

يتطلب تطبيق الملاحة توفر قاعدة بيانات الخريطة كي يعمل. وهي محفوظة على بطاقة SD متصلة بنظام المعلومات والترفيه. إذا لم تتوفر قاعدة بيانات الخريطة، فستظهر رسالة خطأ للإشارة إلى عدم وجود بطاقة SD.

رسائل بطاقة SD

تعمل بطاقة SD مع سيارة واحدة مميزة. يلزم أن تسمح بطاقة SD بتمرير التحقق من الأصلة قبل استخدامها لسيارة معينة. سيناريو هات خطأ والرسائل المحتملة تشمل ما يلي:

- اختر نتائج البحث على طول المسار أو بالجوار أو بالقرب من الوجهة.
- اختر النقطة المرجعية المطلوبة ثم المس Add to Trip (إضافة إلى الرحلة) أو استخدمها بدلا من الوجهة الحالية عن طريق لمس New Destination (وجهة جديدة).

لا تتوفر خيارات المسار للنقاط المرجعية.

الوصول إلى نقطة مرجعية

عند الوصول إلى نقطة وسيطة، يمكن لمس رسالة "القيادة إلى" للمتابعة إلى الوجهة القادمة.

إذا تجاوزت السيارة النقطة المرجعية أو خرجت عن المسار الحالي، فسيعيدك النظام تلقائياً إلى النقطة المرجعية الحالية. في الوقت نفسه، سيعرض النظام رمز Drive to (قيادة إلى) مع عنوان النقطة المرجعية التالية بحيث يمكن تجاوز النقطة المرجعية الحالية ومواصلة التوجيه إلى النقطة المرجعية أو الوجهة التالية.

تعديل نقطة مرجعية

عند إضافة نقاط مرجعية أثناء التوجيه النشط، سيبيح النظام إمكانية حذف إحدى التوقفات أو تغيير الترتيب. لتعديل نقطة مرجعية:

١. المس

Current Location (الموقع الحالي)

أثناء ركن السيارة وعدم تفعيل جلسة ملاحه، يتم وضع رمز المستخدم في منتصف عرض الخريطة، مع إبراز الموقع الحالي.

الوجهة

استقبال توجيهات الوجهة من مصادر مختلفة

يمكن استقبال الوجهات أو نقلها من مصادر مختلفة إلى تطبيق الملاحه لتوجيه المسار.

بعض هذه المصادر هي:

- الملاحه من نتائج البحث.
- عنوان من قائمة جهات الاتصال.
- تطبيق على الهاتف الذكي مثل myCadillac (يلزم توفر أشتراك) يمكنه إرسال وجهات إلى السيارة.
- تطبيق تم تنزيهه على نظام السيارة يمكنه إرسال وجهات إلى نظام الملاحه.

الإحداثيات

أضف خمسة نقاط مرجعية بحد أقصى، مما يعتبر وجهات إضافية على طول المسار. لإضافة مكان توقف جديد أو نقطة مرجعية:

- من التوجيه النشط، المس
- ابحث عن الوجهة باستخدام One-Box أو البحث الصوتي أو رموز Quick Category (الفئة السريعة).

\$2.99



أماكن الاهتمام الذكية (POI) عبارة عن أماكن تستحوذ على اهتمامك خاصة بالركن ومحطات الوقود.



50 ft
2:40pm

يوفر شريط الحالة المرورية لمحة عامة عن مستوى التقدم على المسار وأي حركة مرورية وحوادث على طول الطريق. على مدار المسار، يتحرك رمز السيارة أعلى الشريط.

المس الرمز لتكبير نطاق الخريطة وعرض المسار بالكامل. المس مرة أخرى للرجوع إلى العرض السابق.

يمكن عرض توقيت القيادة عن طريق لمس الوقت المقدر للوصول (ETA).

١٤٩ نظام المعلومات والترفيه

- تغيير شكل الخريطة.
 - استخدم إصبعين للإمالة والتغيير من العرض ثنائي الأبعاد إلى ثلاثي الأبعاد. أمل لأعلى لإعادة إلى الوضع ثنائي الأبعاد.
 - تدوير الخريطة.
- راجع استخدام النظام ١٣٥.

كتم الصوت

أثناء التوجيه النشط، يمكن كتم صوت الأوامر الصوتية أثناء استخدام تطبيق الملاحة. المس رمز مكبر الصوت الموجود على الجانب الأيمن من الشريط العلوي. ستظهر علامة مائلة على مكبر الصوت للإشارة إلى كتم صوت التوجيه.

عرض التوجيه النشط

عند اختيار وجهة ما وتكون جلسة الملاحة نشطة، يبدأ نظام الملاحة عرض التوجيه النشط (AGV).

توجيه الخريطة

المس رمز Options (الخيارات) على الخريطة للوصول إلى إعدادات توجيه الخريطة. توجيه الخريطة مضبوط بشكل افتراضي على وضع ثلاثي الأبعاد مع الاتجاه لأعلى.

الإعدادات المتاحة هي:

المطاعم والمطارات والبنوك والمستشفيات وأقسام الشرطة ومحطات البنزين وأماكن جذب السياح والآثار التاريخية. إذا لم تتوفر خطة خدمة نشطة، فقد لا تحتوي قاعدة بيانات الخريطة على بيانات للمناطق حديثة الإنشاء أو على التصحيحات التي اكتملت بعد الإنتاج. يعمل نظام الملاحة على توفير إرشاد المسار الكامل في مناطق الخريطة التفصيلية.

التحكم في مستوى التكبير والتصغير

تظهر شاشة التحكم في مستوى التكبير والتصغير في عرض الخريطة. الطرق القليلة للتكبير أو التصغير هي:

- المس + أو - للتكبير أو التصغير على الخريطة.
 - اضغط ضغطة مزدوجة بأحد أصابعك للتكبير أو ضغطة واحدة بإصبعين للتصغير على الخريطة.
 - استخدم إصبع السبابة والإبهام للتصغير من خلال تقريبهما إلى بعضهما البعض ثم يمكنك التكبير عن طريق إبعاد الإصبعين عن بعضهما البعض على الخريطة.
- ### إيماءات الخريطة ومقياس الخريطة
- استخدم الإيماءات التالية على شاشة نظام المعلومات والترفيه لضبط مقياس الخريطة وخيارات العرض.
- حرك أصابعك لتكبير العرض أو تصغيره.

١. المس Edit Destination (تعديل الوجهة).

- قم بتعديل ترتيب الوجهة عن طريق لمس السهم مع الاستمرار إلى أن يتم تمييزها. اسحب لنقل النقطة المرجعية لأعلى أو أسفل القائمة.

- يمكن حذف النقطة المرجعية عن طريق لمس ⌫ . تظهر رسالة منبثقة لتأكيد عملية إزالة النقطة المرجعية. بعد تأكيد الطلب، سيزيل النظام

العنوان من قائمة الوجهات. المس X من الركن العلوي الأيمن بحيث يمكن النظام من إعادة حساب المسار.

إذا لم يكن هناك سوى عنوان واحد في قائمة الوجهات، فسيعطل النظام وظيفتي النقل والحذف. ولن يتيح النظام إمكانية حذف الوجهة النهائية.

معلومات الخريطة

تشتمل قاعدة بيانات الخريطة على خصائص شبكة الطرق من أجل معلومات الخريطة. تشتمل تلك الخصائص على معلومات مثل أسماء الشوارع، وعناوين الشوارع، وقيود الانعطاف وغيرها. تشتمل المنطقة التفصيلية على جميع الطرق السريعة الكبرى، وطرق الخدمة والطرق السكنية. تشتمل المناطق التفصيلية على نقاط الاهتمام (POI) مثل:

١٥٠ نظام المعلومات والترفيه

- ثلاثي الأبعاد مع الاتجاه للأعلى (افتراضي): خريطة ثلاثية الأبعاد مع توجه السيارة لأعلى. في هذا الوضع، سيظل رمز الموقع يشير دومًا للأعلى وستدور الخريطة حول الرمز.
- ثنائي الأبعاد مع الاتجاه للأعلى: خريطة ثنائية الأبعاد مع توجه السيارة لأعلى. في هذا الوضع، سيظل رمز الموقع يشير دومًا للأعلى وستدور الخريطة حول الرمز.
- ثنائي الأبعاد مع اتجاه الشمال لأعلى: خريطة ثنائية الأبعاد مع توفير اتجاه الشمال بالأعلى. في هذا الوضع، سيحول رمز الموقع الحالي على حسب انعطاف السيارة يمينًا أو يسارًا.

المس الرمز لتغيير نوعية الخريطة. يتم تحديث الرمز والعلامة وفقًا لذلك.

على حسب مستوى تكبير عرض الخريطة ثنائية أو ثلاثية الأبعاد مع الاتجاه لأعلى، قد يقوم النظام أوتوماتيكيًا بالتبديل إلى العرض ثنائي الأبعاد مع اتجاه الشمال لأعلى.

أثناء التواجد في عرض التوجيه النشط، يمكن عرض المسار بأكمله في منظر 2D North Up (ثنائي الأبعاد باتجاه الشمال) عن طريق لمس شريط حركة المرور. يتم تصغير الخريطة وإعادة الضبط لعرض المسار بالكامل. عند عرض المسار في منظر ثنائي الأبعاد باتجاه الشمال، سيظهر رمز Recenter (إعادة التمركز) في منتصف الشاشة. المس إما رمز Recenter (إعادة

التمركز) أو شريط حركة المرور للعودة إلى وضع العرض السابق، 2D (ثنائي الأبعاد) أو 3D (ثلاثي الأبعاد).

توجيه الحارة

ستعرض الخريطة معلومات الحارة للمناورة التالية إذا كانت متاحة.

عرض التقاطع

إذا كانت السيارة في الطريق السريع وتقترب من أحد المخارج، فستظهر صورة تعرض الحارة التي يجب أن تلتزم بها السيارة لإتمام المناورة التالية.

عرض الانعطاف السريع

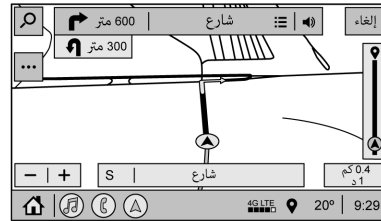

عندما تقترب السيارة من منعطف ما يليه على الفور منعطف آخر، يتم عرض قائمة المنعطف السريع أسفل مؤشر المنعطف الأساسي. ستسمع مطالبة صوتية للإعلان عن المنعطف السريع.

التكبير التلقائي

عند الاقتراب من إحدى المناورات، سيتم أوتوماتيكيًا تكبير الخريطة لعرض رمز السيارة والمناورة التالية لتوفير رؤية أوضح للمناورة. وبعد انتهاء المناورة، سيعود النظام إلى الوضع السابق على مستوى التكبير نفسه.

المس  على الخريطة للدخول إلى Settings (الإعدادات) ثم المس

Map Configuration (تهيئة الخريطة) للدخول إلى Auto-Zoom (التكبير التلقائي). يمكن تمكين هذه الميزة أو تعطيلها.

قائمة المسارات

المس خيار القائمة بجوار اسم شارع المنعطف التالي لعرض قائمة المسارات.

تعرض قائمة المسارات المنعطفات والتوجيهات من الموقع الحالي إلى الوجهة النهائية.

تعديل قائمة المسارات

يمكن تحرير قائمة المسارات عن طريق اختيار EDIT (تحرير)، مما يؤدي إلى توسعة القائمة لملء الشاشة والدخول إلى وضع Edit (تحرير). أثناء التواجد في وضع التعديل، يمكن إزالة أي جزء غير مرغوب فيه من المسار عن طريق لمس  بجوار هذا الجزء. تظهر رسالة منبثقة لتأكيد إزالة هذا الجزء.

1٥١ نظام المعلومات والترفيه

يشير هذا الرمز إلى مناورة التوجيه التالية.
المسه لتكرار آخر تعليمات توجيه منطوقة.

تنبيه الوقائع (إذا توفر)

أثناء التوجيه النشط إذا اكتشف النظام وجود حادث مروري أمامك مع عدم وجود أي مسار أفضل من ذلك، فسيشغل النظام نغمة ويعرض Quick Notice (الإشعار السريع). وسيظهر هذا الأمر مرة واحدة لكل حادث مروري.

تقارير الحوادث المرورية



رموز تقارير الحوادث المرورية مع بيانات تدفق المرور تظهر على الخريطة أثناء كل من التوجيه النشط وغير النشط.

قائمة Next Maneuver (المناورة القادمة)

عندما يكون وضع Active Guidance (التوجيه النشط) قيد التشغيل، يتم عرض Next Maneuver Turn Arrow (سهم مناورة الانعطاف التالية) و Street Name (اسم الشارع) و Maneuver Distance (المسافة حتى المناورة التالية) في الشاشة المتراكبة على الخريطة. يتم عرض ETA (الوقت المقدر للوصول) و Distance to Destination (المسافة المتبقية إلى الوجهة) و Traffic Indicator (مؤشر الحركة المرورية) في لوحة على يمين الشاشة.

تنبيه مناورة الانعطاف التالية بالملاحة

إذا كان تطبيق الملاحة غير مفتوح عند إعطاء توجيه بشأن مناورة قريبة، سيظهر ذلك كتنبيه. المس التنبيه للانتقال إلى عرض الملاحة الأساسي أو المس X لاستبعاد التنبيه.

كرر التوجيه الصوتي



عند إزالة جزء من المسار، يحل مؤشر النشاط محل جميع الأجزاء الأخرى أثناء إعادة حساب المسار الجديد. وبعد الانتهاء من إعادة الحساب، يتم وضع الأجزاء الجديدة للمسار بدلاً من مؤشر النشاط.

قوائم مخارج الطريق السريع

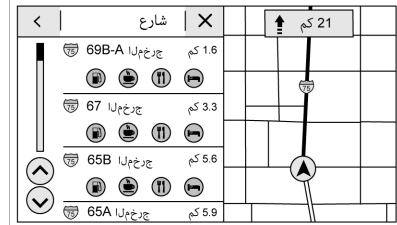

المس رمز مخرج الطريق السريع لفتح Exit List (قائمة المخارج). يظهر هذا الرمز بجوار اسم الشارع الحالي بالقرب من أسفل الشاشة. لا يظهر الرمز إلا في الطريق السريع ذي المخارج المحددة.

أثناء السفر على الطرق ذات المخارج المخصصة، قد تتوفر Exit List (قائمة المخارج). تعرض قائمة المخارج رقم المخرج والمسافة المتبقية إلى المخرج من موضع السيارة الحالي ومناطق التوقف للراحة التي قد تكون متاحة، مثل محطات الوقود والمقاهي والمطاعم وأماكن المبيت.

إنهاء المسار

المس (إلغاء) أعلى الجزء الأيمن لإنهاء التوجيه النشط والرجوع إلى التوجيه غير النشط. عند إلغاء التوجيه النشط قبل الوصول إلى الوجهة، سيظهر خيار منبثق لمواصلة الرحلة.

مواصلة الرحلة

يمكن مواصلة الرحلة في حالة إلغائها عن طريق لمس الخيار المنبثق "مواصلة الرحلة". وإذا تبين للنظام أنك وصلت إلى الوجهة، إما عند ظهور عرض الوصول أو عند تجاوز الوجهة، فلن يظهر خيار "مواصلة الرحلة".

المفضلة

يمكن أن تشمل تفضيلات الملاحة جهات الاتصال أو العناوين أو أماكن الاهتمام التي تم حفظها من خلال رمز المفضلة على العرض التفصيلي للخريطة.

الوصول إلى المفضلات

إدارة المفضلات، المس رمز Search (البحث) في Home Page (الصفحة الرئيسية). المس Favorites (المفضلات) للوصول إلى خيار Favorites (المفضلات).

من تطبيق الملاحة، اعرض قائمة المفضلات عن طريق لمس ☆ من شريط البحث من أعلى عرض الخريطة للملاحة. إذا كان شريط البحث مغلقًا، فالمس Ⓜ ثم حدد ☆.

حفظ المفضلات

يمكن إضافة المفضلات من عدة تطبيقات للنظام. المس رمز المفضلات لحفظ المحتوى في المفضلات.

إعادة تسمية مفضلات الملاحة

1. المس رمز Settings (الإعدادات) من الصفحة الرئيسية ثم المس علامة التبويب System (النظام).
2. المس المفضلات للدخول إلى خيار إدارة المفضلات.
3. المس مفضلة ملاحظة محفوظة للوصول إلى رمز التعديل. المس رمز التعديل لإعادة تسمية المفضلات.
4. المس Save (حفظ) لحفظ المفضلة بعد إعادة تسميتها.

الأخيرة

المس Ⓜ للدخول إلى قائمة الوجهات الأخيرة.

رمز إعادة تمركز الموقع

المس سهم إعادة تمركز الموقع في منتصف عرض الخريطة لإعادة ضبط الخريطة على الموقع الحالي.

موقع آخر ركن

موقع آخر ركن يعبر عن آخر موقع تم إيقاف تشغيل محرك السيارة فيه. يظهر هذا الموقع في الصف الأول من قائمة "الأخيرة". يؤدي لمس موقع آخر ركن إلى عرض تفاصيل العنوان إما لحفظ العنوان أو لقيادة السيارة إليه. يمكن حذف موقع آخر ركن عن طريق الدخول إلى شاشة التعديل. وبعد حذف موقع آخر ركن، لن يظهر بعد ذلك في قائمة "الأخيرة" ما لم يتم إيقاف السيارة مرة أخرى في هذا المكان.

عرض رموز POI

لمشاهدة فئات أماكن الاهتمام هذه، المس Options (الخيارات)، ثم المس Show on Map (عرض على الخريطة). يمكن تحديد ثمانية فئات من الرموز بعد أقصى.

رموز الذكية على الخريطة

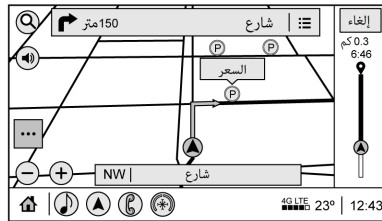

نظام المعلومات والترفيه ١٥٣

الإعدادات

المس رمز الإعدادات من Home Page (الصفحة الرئيسية) لضبط الميزات والتفضيلات، مثل الوقت والتاريخ أو وضع القيادة أو اللغة (Language) أو وضع خدمة الركن أو راديو. لمعرفة خيارات الإعدادات، راجع الإعدادات ١٦٨.

عدد قليل من خيارات الإعدادات يغير طريقة عرض نظام الملاحة أو يتفاعل مع المستخدم أثناء الاستخدام.

١. المس الرمز الإعدادات بالصفحة الرئيسية.

٢. اضغط على شريط التمرير حتى يعرض الخيار المطلوب. حدد الإعدادات المطلوبة المراد تغييرها.

وضع القيادة

المس رمز Driving Mode (وضع القيادة) من الصفحة الرئيسية للوصول إلى شاشة مرئيات وضع القيادة، وذلك إذا توفرت هذه الميزة. من شاشة المرئيات، يعرض Driving Mode (وضع القيادة) تهيئة القيادة الحالية. راجع العنوان "Driving Mode" (وضع القيادة) في دليل المالك.

البحث

المس Search (بحث) في شاشة نظام المعلومات والترفيه لفتح شاشة البحث. يوجد مربع إدخال في حقل البحث واختصارات رموز للفئات السريعة ورمز لعمليات البحث الأخيرة ورمز للمفضلات ولوحة مفاتيح.

الإكمال التلقائي

أدخل جزءًا من اسم المكان في مربع حقل الإدخال على شاشة البحث. ستحاول ميزة الإكمال التلقائي إتمام الوجهة وذلك استنادًا إلى ما تم كتابته. المس العنصر المقترح لإجراء البحث.

البحث أثناء التحرك مع عدم تواجد راكب في المقعد الأمامي

شاشة البحث هذه لن تسمح بإجراء تغييرات أو إدخال نصوص باستخدام لوحة المفاتيح في حالة تحرك السيارة. ونتيجة لذلك، تعرض الشاشة ثلاثة صفوف للفئات الأكثر شيوعًا. يؤدي لمس مربع البحث إلى تنشيط ميزة التعرف على الكلام.

البحث أثناء التحرك مع تواجد راكب في المقعد الأمامي

إذا اكتشف النظام تواجد راكب في المقعد الأمامي مع ربط حزام كل من مقعد السائق ومقعد الراكب الأماميين فإن لمس رمز البحث سيعرض رسالة تنبيه تنبئ للراكب البحث عن وجهة وكان السيارة متوقفة.

تظهر رموز أماكن الاهتمام الذكية مثل محطات الوقود وإمكاني الركن، تظهر حسب الوقت والموقع وأنماط البحث للسائق وظروف القيادة وحالة السيارة.

المس أحد رموز أماكن الاهتمام الذكية لفتح التفاصيل الخاصة بها:

- الجهة اليسرى: اسم النقطة المهمة POI وعنوانها.
- الجانب الأيمن: ETE + (الوقت المقدر للتوجيه).

رموز محطات الوقود الذكية

يتم عرض أسعار الوقود بمحطات الوقود القريبة عند انخفاض مستوى الوقود بالسيارة.

رموز الركن الذكي

عند الوصول إلى وجهة مكتظة بالسكان واكتشاف النظام صعوبة عملية الركن، سيعاود النظام عرض أقرب محطات للركن مع معلومات عن الأجرة إذا توفرت.

الإبلاغ عن مشكلة باستخدام تفاصيل POI

من صفحة تفاصيل POI، يمكن الإبلاغ عن أي مشكلة في حالة عدم دقة البيانات أو صحة العنوان. المس الإبلاغ عن مشكلة بالقرب من أسفل الشاشة للدخول إلى صفحة تحديد نوعية المشكلة. المس أحد تصنيفات المشاكل المحددة مسبقًا من صفحة التحديد ثم المس Send (إرسال). سيرسل النظام المعلومات لتحليلها.

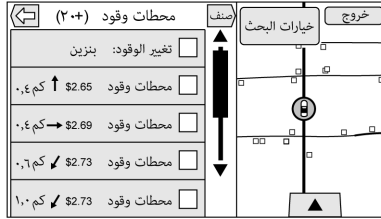

إذا كانت مسافة القيادة المتبقية متوفرة من النظام، فستظهر في التنبيه.

نظام تحديد المواقع العالمي (GPS)

يتم تحديد موقع المركبة باستخدام إشارات الأقمار الصناعية وإشارات المركبة المختلفة وبيانات الخريطة.

في بعض الأحيان، قد تحدث تداخلات أخرى مع قدرة نظام الملاحية على تحديد الموقع الدقيق للسيارة، مثل حالة الأقمار الصناعية وتكوين الطريق وحالة السيارة و/أو ظروف أخرى.

لتحديد المواقع، يبين النظام العالمي لتحديد المواقع الوضع الحالي للسيارة باستخدام الإشارات المرسلّة من الأقمار الصناعية للنظام العالمي لتحديد المواقع. وعند عدم

REAR CAMERA الكاميرا الخلفية

المس للوصول إلى خيارات الكاميرا الخلفية:

- خطوط التوجيه - المس لتشغيل خيار خطوط التوجيه أو إيقاف تشغيله.
- رموز مساعد الركن الخلفي - المس لتشغيل خيار رموز مساعد الركن الخلفي أو إيقاف تشغيله.

• العودة إلى إعدادات المصنع - المس للوصول إلى خيارات مثل:

- استعادة المركبة
- Clear All Private Data (مسح كل البيانات الشخصية)
- Restore Radio Settings (استعادة إعدادات الراديو)

راجع دليل المالك.

تنبيه انخفاض الوقود

في حالة انخفاض مستوى الوقود في السيارة، سيعرض النظام تنبيهًا بشأن انخفاض مستوى الوقود. المس خيار Info (المعلومات) المزيد لعرض أقرب محطات الوقود ولبدء عملية التوجيه عند الرغبة.

صوت

تتيح ميزة التعرف على الصوت التشغيل الحر بدون استخدام اليدين أثناء التعامل مع تطبيق الملاحية والصوت والهاتف والطقس. راجع التعرف على الصوت ١٥٦.

المس رمز الصوت في شاشة نظام المعلومات والترفيه لعرض قائمة صوت.

حد الثقة : المس الزر لتغيير حساسية نظام التعرف على الصوت.

طول الإشارة : المس لتغيير طول الأمر إلى قصير أو طويلة.

سرعة صوت المتحدث : المس لتغيير سرعة التعليقات الصوتية إلى بطيء، أو متوسط، أو سريع.

شاشة العرض

المس للوصول إلى خيارات شاشة العرض:

استشعار الاقتراب : المس لتشغيل الاستشعار أو إيقاف تشغيله، أو تشغيل الاستشعار للخريطة فقط.

تحضير باللمس : المس لعرض شاشة Calibration (المعايرة) في نظام المعلومات والترفيه.

إطفاء شاشة العرض : المس لإيقاف تشغيل خيار الشاشة.

نظام المعلومات والترفيه ١٥٥

المشاكل التي تحدث مع توجيه المسار

- قد يحدث توجيه غير مناسب للمسار في ظل ظرف أو أكثر من الظروف التالية:
- لم يتم الانعطاف على الطريق المذكور.
- عدم توافر توجيه المسار عند استخدام إعادة التوجيه التلقائية للانعطاف التالي جهة اليمين أو اليسار.
- عدم إمكانية تغيير المسار عند استخدام إعادة التوجيه التلقائية للمسار.
- عدم وجود توجيه للمسار عند الانعطاف عند تقاطع.
- ترديد أسماء الجمع الخاصة بالأماكن من حين لآخر.
- إمكانية استغراق وقت طويل لتشغيل إعادة التوجيه التلقائية للمسار أثناء القيادة بسرعة عالية.
- قيام إعادة التوجيه التلقائية للمسار بعرض مسار عائد إلى الإحداثيات المعينة وذلك عند الاتجاه إلى إحدى الوجهات دون المرور عبر إحداثيات معينة.
- منع المسار دخول أي سيارة بسبب أي قانون حسب الوقت أو الموسم أو أي قانون آخر معمول به.
- عدم إمكانية البحث عن بعض المسارات.

- نقل المركبة عن طريق مركبة حاملة أو عبارة.
- ضبط معايرة الموقع الحالي بشكل غير صحيح.
- سير السيارة بسرعة عالية.
- تغير اتجاهات السيارة أكثر من مرة، أو تحركها على طاولة دوارة في ساحة ركن السيارات.
- الدخول و/أو الخروج المتكرر للمركبة من ساحة ركن المركبات، أو من مرآب أو من ساحة لها سقف.
- عدم استقبال إشارة نظام تحديد المواقع العالمي (GPS).
- تركيب حامل على سقف المركبة.
- تركيب سلاسل الإطارات.
- استبدال الإطارات أو تعرضها للبلل.
- ضغط الهواء في الإطارات غير مناسب.
- استخدام الملاحة لأول مرة بعد تحديث بيانات الخريطة.
- فصل البطارية التي تعمل بطاقة ١٢ فولت لعدة أيام.
- قيادة السيارة على طرق مزدحمة، حيث تتم القيادة بسرعات بطيئة وإيقاف السيارة وبدء تشغيلها بشكل متكرر.

- استقبال سيارتك للإشارات المرسله من الأقمار الصناعية، سوف يظهر رمز على شاشة الخريطة. راجع رموز الملاحة ١٤٧.
- قد لا يتوافر هذا النظام أو قد تحدث تداخلات إذا كان أي مما يلي صحيحًا:
- إعاقة المباني الطويلة أو الأشجار أو الشاحنات الكبيرة أو الأنفاق للإشارات.
- إجراء أعمال إصلاح أو تحسين للأقمار الصناعية.

وللحصول على مزيد من المعلومات في حالة عدم عمل نظام الملاحة (GPS) بشكل ملائم، انظر المشاكل التي تحدث مع توجيه المسار ١٥٥ و إذا كان النظام في حاجة للخدمة ١٥٦.

تحديد موقع السيارة

- في بعض الأحيان، قد يكون موقع السيارة على الخريطة غير دقيق بسبب واحد أو أكثر من الأسباب التالية:
- تغير الطريق.
- تحرك السيارة على طرق ذات أسطح زلقة كالرمل أو الحصى أو الجليد.
- تسير المركبة على طرق متعرجة أو طرق مستقيمة ولكنها طويلة.
- اقتراب السيارة من مبنى طويل أو مركبة كبيرة.
- أن تكون الشوارع السطحية موازية لطريق حر.

١٥٦ نظام المعلومات والترفيه

• عدم ظهور المسار إلى الوجهة المحددة إذا كانت هناك طرق جديدة، أو إذا تغيرت الطرق في الآونة الأخيرة، أو إذا لم يتم سرد بعض الطرق في بيانات الخريطة. راجع الخرائط ١٤٧.

لضبط موقع السيارة على الخريطة، أوقف السيارة مع تشغيل المحرك لمدة خمس دقائق، حتى يتم تحديث موقع السيارة. احرص على ركن السيارة في مكان آمن ولا يوجد به عبات بينها وبين السماء وبعيد عن أي إعاقات كبيرة الحجم.

إذا كان النظام في حاجة للخدمة

إذا كان نظام الملاحة يحتاج إلى الخدمة وبعد اتباع الخطوات المذكورة هنا مازال هناك مشاكل، فيرجى الرجوع إلى الوكيل الخاص بك.

تحديثات بيانات الخريطة

تمثل بيانات الخريطة في المركبة أحدث المعلومات المتاحة عندما تم تصنيع المركبة. ويتم تحديث بيانات الخرائط بشكل دوري، بشرط أن تتغير معلومات الخرائط.

إذا كانت لديك أية أسئلة بشأن تشغيل نظام الملاحة أو عملية التحديث، فيرجى الرجوع إلى الوكيل.

توضيحات تغطية قاعدة البيانات

تختلف مجالات التغطية فيما يتعلق بمستوى التفاصيل المتاحة عن خريطة أية منطقة معينة. حيث تتميز بعض المناطق بمستويات أكبر من التفاصيل عن غيرها. وإذا حدث هذا، فإنه لا يعني وجود مشكلة في النظام. وعند تحديث بيانات الخريطة، قد تتاح المزيد من التفاصيل حول المناطق التي سبق وكانت لها تفاصيل محدودة. راجع تحديثات بيانات الخريطة ١٥٦.

التعرف على الصوت

تتيح ميزة التعرف على الصوت التشغيل الحر بدون استخدام اليمين لتطبيقات الملاحة والصوت والجهاز المحمول. يمكن بدء تشغيل هذه الميزة بالضغط على ١ في عجلة القيادة أو لمس ٢ بشاشة نظام المعلومات والترفيه باستخدام تطبيق الملاحة.

ومع ذلك، فليست كل الميزات ضمن هذه المناطق متوفرة بواسطة الأوامر الصوتية. بشكل عام، فقط المهام المعقدة التي تتطلب عدة تفاعلات يدوية لإتمامها هي التي تتوفر بواسطة الأوامر الصوتية.

على سبيل المثال، المهام التي تتطلب أكثر من لمسة أو لمستين مثل تحديد أغنية أو فنان للتشغيل من جهاز وسائط، هي التي

تتوفر بواسطة الأوامر الصوتية. أما المهام الأخرى، مثل ضبط مستوى الصوت أو تغيير موجة الراديو أو الميزات الصوتية التي يسهل القيام بها من خلال لمس خيار أو خيارين، ففي الغالب لا تتوفر من خلال الأوامر الصوتية.

عمومًا، هناك طريقة سهلة للتلفظ بالأوامر من أجل إتمام المهام.

حاول نطق الأمر دفعة واحدة مثل "توجيهات إلى العنوان <رقم> شارع، مدينة، بلد." مثال آخر لأمر إدخال وجهة دفعة واحدة هو "توجيهات إلى مكان اهتمام في <فندق>." إذا لم تفلح هذه الأوامر فحاول قول "خذني إلى مكان اهتمام" أو "البحث عن عنوان" وسيجورك النظام بمزيد من الأسئلة التوضيحية.

استخدام خاصية التعرف على الصوت

تتوفر ميزة التعرف على الصوت فور تهيئة النظام. وهذا يبدأ عند تشغيل الإشعال. قد يستغرق التمهيد عدة لحظات.

١. اضغط على ١ من عناصر تشغيل عجلة القيادة لبدء ميزة التعرف على الصوت.
٢. يتم كتم صوت النظام الصوتي وتشغيل المطالبات الصوتية بواسطة النظام.
٣. قل بوضوح أحد الأوامر الموضحة في هذا القسم.

١٥٧ نظام المعلومات والترفيه

- اضغط على **كح** من عناصر التشغيل بعجلة القيادة لإنهاء جلسة التعرف على الصوت وعرض الشاشة التي تم منها بدء تشغيل ميزة التعرف على الصوت.

أوامر اللغة الطبيعية

لا تدعم معظم اللغات أوامر اللغة الطبيعية في شكل جملة. بالنسب لهذه اللغات، استخدم أوامر مباشرة مثل الأمثلة المعروضة على الشاشة.

تلميحات مفيدة حول طريقة قول الأوامر

يمكن لميزة التعرف على الصوت فهم الأوامر التي صدرت بصورة تلقائية في صيغة الجملة، أو فهم الأوامر المباشرة التي تنطق باسم التطبيق والمهمة.

للحصول على أفضل النتائج:

- استمع إلى المطالبة قبل نطق الأمر أو الرد على الطلب.
- انطق الأمر بصورة طبيعية، ليس بسرعة كبيرة ولا ببطء أكبر من اللازم.
- استخدام الأوامر المباشرة دون أية كلمات إضافية. على سبيل المثال، يمكنك القول "الاتصال" بمحمد عادل، في العمل" أو "تشغيل" متبوعاً باسم الفنان أو الملف الصوتي، أو "ضبط" متبوعاً برقم محطة الراديو.

الأوامر الصوتية وشاشات نظام المعلومات والترفيه

عندما تكون جلسة التعرف على الصوت نشطة، قد تظهر خيارات ملائمة لها على الشاشات. ويمكن إجراء الاختيار يدوياً عن طريق لمس الخيار أو من خلال نطق رقم الخيار المطلوب تحديده. ويسمح بالتفاعل اليدوي في جلسة التعرف على الصوت. كما يمكن إتمام التفاعل خلال جلسة التعرف على الصوت بالكامل باستخدام الأوامر الصوتية بينما يمكن إجراء بعض الأوامر اليدوية لتقصير المهمة. في حالة إجراء أي تحديد باستخدام أحد عناصر التشغيل اليدوية، فسيتم حوار التعرف على الصوت بالطريقة نفسها التي كان سيتم بها من خلال استخدام الأوامر الصوتية. وبمجرد إتمام النظام للمهمة أو بمجرد إنهاء الجلسة، يتوقف مربع حوار التعرف على الصوت.

ومن أمثلة هذه النوعية من التدخل اليدوي، يتم لمس أحد الإدخالات لقائمة أرقام معروضة بدلاً من نطق الرقم مصحوباً بالإدخال المطلوب.

إلغاء خاصية التعرف على الصوت

- المس أو قل "إلغاء" أو "خروج" لإنهاء جلسة التعرف على الصوت ولعرض الشاشة التي تم منها بدء ميزة التعرف على الصوت.

يمكن تفسير أمر نظام التعرف على الصوت أثناء تشغيله بالضغط على **كح** مرة أخرى.

على سبيل المثال، إذا كان الموجه سيستغرق وقتاً طويلاً للغاية للانتهاء، لنطق الأمر دون الانتظار لاستكمال الموجه واضغط على **كح** ثانية.

بمجرد تشغيل ميزة التعرف على الصوت، تعرض كل من شاشة نظام المعلومات والترفيه ومجموعة العدادات التحديدات ومحتوى الحوار البصري. يمكن تشغيل هذه الشاشات أو إيقاف تشغيلها في Tutorial Mode (وضع العرض التوضيحي) ضمن الإعدادات **كح** ١٦٨.

تتوفر ثلاثة أوضاع للموجه الصوتي:

- الموجه اللفظي الإخباري: توفر هذه النوعية من الموجهات مزيداً من المعلومات بخصوص الإجراءات المدعومة.
- موجهات قصيرة: هذه النوعية من الموجهات توفر تعليمات بسيطة بشأن ما يمكنك قوله.
- الموجهات الإخبارية الأوتوماتيكية: هذه النوعية من الموجهات تعمل أثناء أول جلسات الحديث القليلة، ثم تتحول تلقائياً إلى الموجه القصير بعد اكتساب بعض الخبرات خلال استخدام النظام.

في حالة عدم التلطف بأي أمر، يقوم نظام التعرف على الصوت بنطق موجه المساعدة.

١٥٨ نظام المعلومات والترفيه

- يمكن تحديد وجهات الملاحة بأمر واحد باستخدام الكلمات الرئيسية. من الأمثلة القليلة: "أريد الحصول على اتجاهات إلى العنوان" "أريد العثور على Place of Interest (مكان الاهتمام) أو (POI)" أو العثور على جهة الاتصال". سيستجيب النظام ويطلب مزيدًا من التفاصيل. بالنسبة لنقاط الاهتمام الأخرى، انطق اسم الفئة، مثال "Restaurants (المطاعم)" أو "مراكز تسوق" أو "مستشفيات".
 - الملاحة إلى وجهة خارج البلد الحالي تتطلب أكثر من أمر واحد. الأمر الأول هو إخبار النظام بمكان الملاحة مثل العنوان أو التقاطع أو النقطة المهمة أو جهة الاتصال. وعند تحديد العنوان أو التقاطع، يكون الأمر الثاني هو نطق "تغيير البلد"، وبمجرد استجابة النظام انطق البلد قبل ذكر بقية العنوان و/أو التقاطع.
- في حالة السؤال عن النقطة المهمة، قل "تغيير الموقع" ثم قل "تغيير البلد".
- الأوامر المباشرة تكون أكثر وضوحًا ويفهمها النظام. ومثال على الأمر المباشر "Call (اتصال بـ) <number>". وتعرض أمثلة لهذه الأوامر المباشرة في معظم الشاشات عندما تكون جلسة الصوت نشطة. عند نطق "الهاتف" أو "Phone Commands (أوامر الهاتف)", يفهم النظام أنك ترغب في إجراء

مكالمة هاتفية ويعرض عليك بعض الأسئلة لحين الحصول على تفاصيل كافية لإجراء المكالمات.

في حالة حفظ رقم الهاتف المحمول مع اسم ومكان، فيجب أن يتضمن الأمر المباشر كلاً من الاسم والمكان، على سبيل المثال "Call (اتصال بـ) <name> في العمل".

استخدام التعرف على الصوت في خيارات القوائم

عند عرض قائمة، سيطلب منك الموجه الصوتي تأكيد أي خيار أو تحديد أي خيار من هذه القائمة.

عندما تحتوي الشاشة على قائمة، فقد تتوفر خيارات ولكنها تكون غير معروضة. تعمل القائمة في شاشة التعرف على الصوت بصورة مماثلة لأي قائمة في أي شاشة أخرى. ويمكن استخدام التمرير أو تحريك الأصبع للمساعدة في عرض الإدخالات الأخرى من القائمة.

يؤدي التمرير أو التصفح يدويًا للقائمة الموجودة على الشاشة أثناء جلسة التعرف على الصوت إلى تعليق الحدث الحالي للتعرف على الصوت وتشغيل الأمر الصوتي "يرجى التحديد يدويًا أو لمس رمز Back (رجوع) على شاشة نظام المعلومات والترفيه للمحاولة مرة أخرى".

إذا مرت 1٥ دقيقة بدون إجراء تحديد يدوي فستنتهي الجلسة وتظهر رسالة توضح انتهاء المهلة المحددة. يعود العرض مرة أخرى إلى الشاشة التي بدء تشغيل ميزة التعرف على الصوت منها.

الأمر "رجوع"

قل "Back" أو المس رمز الرجوع على شاشة نظام المعلومات والترفيه للانتقال إلى الشاشة السابقة.

في وضع التعرف على الصوت، عند النطق بكلمة "رجوع" حتى شاشة البداية، ثم النطق بكلمة "رجوع" مرة أخرى، فسيتم إلغاء جلسة التعرف على الصوت.

التعليمات

قُل "التعليمات" في أي شاشة للتعرف على الصوت وسيتم تشغيل موجه المساعدة لهذه الشاشة.

سيؤدي لمس  أثناء تشغيل موجه المساعدة إلى إيقاف الموجه. يؤدي القيام بهذا الإجراء إلى إيقاف موجه المساعدة بحيث يمكن استخدام أمر صوتي.

التعرف على الصوت للراديو

عند تصفح مصادر الصوت أثناء لمس الصوت، ستتوفر أوامر التعرف على الصوت لكل من موجات AM و FM و DAB (في حالة توافرها).

نظام المعلومات والترفيه ١٥٩

“**Play Audiobook** (تشغيل كتاب صوتي)”: بدء مربع حوار لإدخال كتاب صوتي محدد.

“**Play Audiobook** (تشغيل كتاب صوتي) >اسم المصنف الصوتي“: بدء تشغيل كتاب صوتي محدد.

“**تشغيل الحلقة**”: بدء مربع حوار لإدخال اسم محدد.

“**Play Episode** (تشغيل حلقة مسلسل) >اسم الحلقة“: بدء تشغيل حدث محدد.

“**Play Podcast** (تشغيل بودكاست)”: بدء مربع حوار لإدخال بودكاست محدد.

“**Play Podcast** (تشغيل بودكاست) >اسم بودكاست“: بدء تشغيل بودكاست محدد.

“**My Media** (وسائلي)”: بدء مربع حوار لإدخال محتوى الوسائط المطلوب.

معالجة كميات أكبر من محتوى الوسائط

من المتوقع إحضار كميات كبيرة من محتوى الوسائط في السيارة. قد يكون من الضروري معالجة كميات كبيرة من محتوى الوسائط بصورة تختلف عن معالجة الكميات الصغيرة من الوسائط. وقد يجد النظام من خيارات التعرف على الصوت من خلال عدم السماح بتحديث الملفات بالأوامر الصوتية في أعلى مستوى إذا تجاوز عدد الملفات الحد الأقصى المسموح به.

“**Play Album** (تشغيل ألبوم) >اسم الألبوم“: بدء تشغيل الألبوم محدد.

“**Play Song** (تشغيل أغنية)”: بدء مربع حوار لإدخال اسم الأغنية.

“**Play Song** (تشغيل أغنية) >اسم الأغنية“: بدء تشغيل ملف صوتي محدد، إذا كان متوفرًا.

“**Play Genre** (تشغيل نوع)”: بدء مربع حوار لإدخال نوع محدد.

“**Play Genre** (تشغيل نوع) >اسم النوع“: بدء تشغيل نوع محدد.

“**Play Playlist** (تشغيل قائمة تشغيل)”: بدء مربع حوار لإدخال اسم قائمة تشغيل محددة.

“**Play Playlist** (تشغيل قائمة تشغيل) >اسم قائمة التشغيل“: بدء تشغيل قائمة تشغيل محددة.

“**تشغيل >اسم الجهاز**“: تشغيل الموسيقى من جهاز محدد معرف بالاسم. اسم الجهاز هو الاسم المعروف عند تحديد الجهاز كمصدر صوتي.

“**Play Chapter** (تشغيل فصل)”: بدء مربع حوار لإدخال اسم محدد.

“**Play Chapter** (تشغيل فصل) >اسم الفصل“: بدء تشغيل فصل محدد.

“**التبديل إلى AM**”: لتبديل الموجة إلى AM وضبط آخر محطة راديو AM.

“**التبديل إلى FM**”: لتبديل الموجة إلى FM وضبط آخر محطة راديو FM.

“**التبديل إلى DAB**”: لتبديل الموجة إلى DAB وضبط آخر محطة راديو DAB.

“**Tune to** (مواصفة ل) <AM frequency> AM”: للمواصفة إلى محطة الراديو الذي تم تحديده ترددها في الأمر (مثل “nine fifty” (تسعة وخمسون)).

“**Tune to** (مواصفة ل) <تردد FM > FM”: للضبط إلى محطة الراديو الذي تم تحديده ترددها في الأمر (مثل 101.9).

“**Tune to** (مواصفة ل) >اسم محطة DAB <DAB>”: ابحث عن اسم محطة الراديو.

التعرف على الصوت من أجل MyMedia

أوامر التعرف على الصوت المتاحة من أجل [تصفح] MyMedia هي:

“**Play Artist** (تشغيل فنان)”: بدء مربع حوار لإدخال اسم مؤد محدد.

“**Play Artist** (تشغيل فنان) >اسم المؤدي“: بدء تشغيل فنان محدد.

“**Play Album** (تشغيل ألبوم)”: بدء مربع حوار لإدخال اسم الألبوم.

١٦٠ نظام المعلومات والترفيه

التغييرات في الأوامر الصوتية بسبب حدود محتوى الوسائط هي:

• الملفات بما في ذلك الملفات الفردية الأخرى لجميع أنواع الوسائط مثل الملفات الصوتية وقصص الكتب الصوتية وحلقات البودكاست والفيديو.

• مجلدات نوعية الألبومات بما في ذلك أنواعًا مثل الألبومات والكتب الصوتية.

لا توجد أية قيود في حالة عدم تجاوز عدد الملفات والألبومات للعدد ١٢٠٠٠. وإذا كان عدد الملفات المتصلة بالنظام يتراوح بين ١٢٠٠٠ و ٢٤٠٠٠، فلا يمكن الوصول إلى المحتوى مباشرةً بأمر واحد مثل "تشغيل <اسم الأغنية>".

ويكمن القيد في أن الأمر "Play Song" (تشغيل أغنية) يجب أن يتم إصداره أولاً؛ ثم بعد ذلك يطب النظام معرفة اسم الأغنية. ويكون الرد هو نطق اسم الأغنية المطلوب تشغيلها.

توجد قيود مشابهة بشأن محتوى الألبوم. في حال وجود أكثر من ١٢٠٠٠ ألبوم، ولكن العدد لا يتجاوز ٢٤٠٠٠ ألبوم، فلا يمكن الوصول إلى المحتوى مباشرةً من خلال أمر واحد مثل "تشغيل <اسم الألبوم>". يجب أولاً نطق الأمر "Play Album" (تشغيل ألبوم) ثم بعد ذلك سيطلب النظام بتحديد اسم الألبوم. ويكون الرد هو نطق اسم الألبوم المطلوب تشغيله.

بمجرد تجاوز عدد الملفات ٢٤٠٠٠ ملف تقريبًا، فلن يكون هناك دعم للوصول إلى الملفات الصوتية مباشرةً خلال الأوامر الصوتية. ولكن سيظل بالإمكان الوصول إلى محتوى الوسائط من خلال استخدام أوامر لقوائم التشغيل والفنانين والأنواع.

ويتم حظر استخدام أوامر الوصول لقوائم التشغيل والفنانين والأنواع بعد تجاوز عدد هذا النوع من الوسائط لعدد ١٢٠٠٠.

سيوفر النظام تعليقات في أول مرة يتم فيها بدء التعرف على الصوت إذا كان من الواضح أن أيًا من هذه القيود قد تم عدم الالتزام بها خلال عملية تهيئة الجهاز.

سيبندر أداء التعرف على الصوت إلى حد ما على حسب العديد من العوامل عند إضافة مقدار كبير من البيانات للتعرف عليها. إذا كان الأمر كذلك، فقد تعمل عملية الوصول إلى الأغاني من خلال قوائم التشغيل أو اسم الفنان بشكل أفضل.

ميزة التعرف على الصوت (إذا توفرت)

“الملاحظة” : بدء مربع حوار لإدخال معلومات وجهة محددة.

“الملاحظة الأوامر” : بدء مربع حوار لإدخال معلومات وجهة محددة.

“العنوان” : بدء مربع حوار لإدخال عنوان لوجهة محددة، مما يشمل العنوان الكامل الذي يتكون من رقم المنزل واسم الشارع والمدينة والدولة.

“Place of Interest (مكان الاهتمام)” :

بدء مربع حوار لإدخال فئة مكان اهتمام للوجهة أو اسم تجاري رئيسي.

يلزم نطق الاسم بوضوح. لن يتم العثور على الألقاب أو الأسماء القصيرة للأنشطة التجارية. بخصوص الأنشطة التجارية غير المشهورة، فإنها يجب تحديدها حسب الفئة، كان تدرج مثلًا تحت فئة مطاعم الوجبات السريعة أو الفنادق أو البنوك.

“Navigate to Contact (انتقال إلى جهة

اتصال)” : بدء مربع حوار لإدخال اسم جهة اتصال كوجهة.

“إلغ الملاحظة” : لإنهاء توجيه الطريق.

“اصطحبني إلى المنزل” : إنشاء مسار إلى موقع محفوظ للمنزل.

التعرف على الصوت للهاتف

“اتصال <اسم جهة الاتصال>” : إجراء مكالمة إلى جهة اتصال محفوظة. قد يحتوي الأمر على الموقع إذا كان تم حفظ الموقع لجهة الاتصال مع الرقم.

١٦١ نظام المعلومات والترفيه

المكرر منها أو الإدخالات التي نادراً ما تستخدم. قم ببرمجة ميزة الطلب السريع أو غيرها من الاختصارات، إذا كان ذلك ممكناً.

- استعرض عناصر التشغيل وعملية تشغيل نظام المعلومات والترفيه.
- أيضاً، اشرع في اقتران إجهاز المحمول مع المركبة. وتشير إلى أنه قد لا يعمل النظام مع جميع الأجهزة المحمولة. راجع قسم "الإقران" فيما بعد في هذا القسم.

تتمكن المركبات المزودة بنظام بلوتوث من استخدام الأجهزة المحمولة المزودة بتقنية بلوتوث مع خاصية التحدث حر اليدين لإجراء مكالمات هاتفية واستقبالها. ويتم استخدام نظام المعلومات والترفيه وميزة التعرف على الصوت للتحكم في النظام. يمكن استخدام النظام عندما يكون الإشعال قيد التشغيل أو في وضع ACC/ACCESSORY (الملحقات). ويمكن أن يصل مدى نظام البلوتوث إلى ٩,١ م (٣٠ قدم). ولا تدعم جميع الأجهزة المحمولة كل الوظائف ولا يتم تشغيل جميع الأجهزة المحمولة مع نظام Bluetooth. تفضل زيارة موقع my.cadillac.com لمزيد من المعلومات عن أجهزة المحمول المتوافقة.

Phone Assistant Voice Recognition (التعرف على صوت مساعد الهاتف)

اضغط مع الاستمرار على **Ⓜ** بعناصر تشغيل عجلة القيادة لتمرير مساعد هاتف Google أو Siri وبدء تشغيله.

بالنسبة للراديو المنخفض، سواء كان متصلاً بتقنية بلوتوث أو إسقاط الهاتف، تكون ميزة التعرف الصوتي الوحيدة المتاحة هي إما Siri (أي فون) أو Google Assistant "مساعد جوجل" (الأندرويد).

الهاتف

تقنية بلوتوث (نظرة عامة)

يمكن للنظام القادر على التعامل مع بلوتوث التفاعل مع العديد من الأجهزة المحمولة، وذلك للسماح بما يلي:

- وضع المكالمات في وضع حر اليدين وتلقيها.
- مشاركة دفتر عناوين الجهاز أو قائمة جهات الاتصال مع المركبة.

للد من تشتت انتباه السائق قبل القيادة وعند ركن السيارة.

- تعرف على ميزات الجهاز المحمول. واعمل على تنظيم دليل الهاتف وقوائم جهات الاتصال بصورة واضحة، وحذف

"اتصال > اسم جهة الاتصال > في المنزل"، أو "في العمل" أو "على الجوال" أو على "أخرى". : بدء مكالمة لجهة اتصال محفوظة ولموقع في المنزل أو في العمل أو على جهاز الجوال أو على هاتف آخر.

"اتصال > رقم الهاتف المحمول > : بدء إجراء مكالمة إلى رقم هاتف خلوي مكون من سبعة أرقام أو ١٠ أرقام أو أرقام الطوارئ المكونة من ثلاثة أرقام.

"اقتران الهاتف" : بدء عملية الإقران باستخدام بلوتوث. اتبع التعليمات التي تظهر على شاشة نظام المعلومات والترفيه.

"إعادة الاتصال" : بدء مكالمة لآخر رقم تم الاتصال به.

"Switch Phone (تبديل هاتف)" : تحديد هاتف محمول آخر متصل للمكالمات الصادرة.

"لوحة المفاتيح الصوتية" : بدء مربع حوار لإدخال أرقام خاصة مثل الأرقام الدولية. يمكن إدخال الأرقام في مجموعات رقمية يتم تكرار نطق كل مجموعة بواسطة النظام للتأكيد. وفي حال عدم صحة أي مجموعة رقمية، يمكن استخدام الأمر "حذف" لحذف آخر مجموعة وإدخالها بصورة صحيحة. وبعد إدخال الأرقام كاملة، استخدم الأمر "اتصال" لبدء الاتصال بالرقم.

١٦٢ نظام المعلومات والترفيه

عناصر التشغيل

استخدم عناصر التشغيل الموجودة على الوحدة الوسطى وعجلة القيادة لتشغيل نظام بلوتوث.

مفاتيح التحكم في عجلة القيادة

Ⓜ: اضغط للرد على مكالمات واردة وبدء ميزة التعرف على الصوت في جهازك المحمول المتصل عبر بلوتوث.

Ⓜ: اضغط لإنهاء مكالمات أو رفضها أو إلغاء عملية ما. اضغط لکنم صوت نظام المعلومات والترفيه أو لإلغاء كتم الصوت عندما تكون لا تتحدث في الهاتف.

عناصر تشغيل نظام المعلومات والترفيه

للحصول على معلومات حول كيفية التنقل بين نظام القائمة باستخدام عناصر تشغيل نظام المعلومات والترفيه، راجع جزئية استخدام النظام Ⓜ ١٣٥.

النظام الصوتي

عند استخدام نظام جهاز محمول مع تقنية بلوتوث، يصدر الصوت عبر مكبرات النظام الصوتي الأمامية بالسيارة ويتجاوز النظام الصوتي. يمكن ضبط مستوى الصوت أثناء إجراء مكالمات بالجهاز المحمول عن طريق الضغط على عناصر التشغيل في عجلة القيادة أو عنصر التحكم في مستوى الصوت على الوحدة الوسطى. يبقى مستوى الصوت

المضبوط في الذاكرة من أجل المكالمات اللاحقة. يتعدى خفض مستوى الصوت أدنى من مستوى معين.

تقنية بلوتوث (الإقران واستخدام الهاتف)

الاقتران

يجب أن يتم اقتران جهاز محمول مزود بخاصية بلوتوث بنظام بلوتوث أولاً، ثم يتم توصيله بالمركبة قبل أن يصبح من الممكن استخدامه. راجع دليل المستخدم الذي أعده مصنع الجهاز المحمول بشأن وظائف Bluetooth قبل إقران الجهاز.

معلومات الاقتران

- في حالة عدم توصيل أجهزة محمولة، ستعرض الصفحة الرئيسية للهاتف في شاشة نظام المعلومات والترفيه خيار Connect Phone (توصيل الهاتف). المس هذا الخيار للتوصيل. طريقة أخرى للتوصيل هي لمس علامة توبيك Phones (الهواتف) في الجزء العلوي الأيمن من الشاشة ثم لمس Add Phone (إضافة هاتف).
- يمكن إقران أي هاتف ذكي مزود بتقنية الصوت بالسيارة كهاتف ذكي ومشغل ملفات صوتية في الوقت نفسه.
- يمكن إقران عشرة أجهزة كحد أقصى بنظام بلوتوث.

- يتم تعطيل عملية الاقتران عند تحرك المركبة.
- لا تتطلب عملية الاقتران إلا تنفيذها لمرة واحدة، ما لم يتم حذف معلومات الاقتران الخاصة بتغييرات الهاتف الخليوي، أو الهاتف الخليوي نفسه، من النظام.
- في حالة وجود أكثر من هاتف محمول مقترن في نطاق استقبال النظام، فسيصل النظام بالهاتف المحمول المضبوط إعداداته على First to Connect (أول المتصلين). وفي حالة عدم ضبط أي هاتف محمول بهذا الإعداد، First to Connect (أول المتصلين) فسيتم الارتباط بأخر هاتف محمول تم استخدامه. للارتباط مع هاتف محمول مقترن آخر، راجع جزئية "الارتباط مع هاتف مختلف" الواردة لاحقاً في هذا القسم.

اتصال قريب المدى (NFC)

يتيح الاتصال قريب المدى (إن وجد) إقران الهواتف الذكية المتوافقة بنظام المعلومات والترفيه كي يتسنى بدء عملية الإقران:

١. ارجع إلى دليل مستخدم الهاتف الذكي للتحقق من توافقه مع الاتصال قريب المدى.
٢. إلغاء قفل الهاتف الذكي

١٦٣ نظام المعلومات والترفيه

- ارجع إلى بداية قوائم الهواتف من شاشة نظام المعلومات والترفيه ثم أعد إجراء عملية الإقران.
 - أعد ضبط الهاتف المحمول ولكن يمكنك اللجوء إلى هذه الخطوة كحل أخير.
٩. إذا طالبك الهاتف المحمول بقبول الاتصال أو السماح بتنزيل دفتر الهاتف، المس خيار "القبول دوماً والسماح". قد لا يتوفر دفتر الهاتف إذا لم تقبل الرسالة.
١٠. كرر الخطوات من ١ إلى ٨ لاقتران المزيد من الهواتف المحمولة.

الهواتف المقترنة من أول المتصلين

إذا كانت توجد هواتف خلوية متعددة مقترنة ضمن نطاق النظام، يتصل النظام بالهاتف الخلوي المقترن الذي تم تعيينه للاتصال به أولاً. لتمكين هاتف محمول مقترن على إعداد هاتف أول المتصلين:

١. تحقق من تشغيل الهاتف المحمول.
٢. المس Settings (الإعدادات)، ثم المس System (النظام).
٣. المس Phones (الهواتف) للدخول إلى كل الهواتف المقترنة وكل الهواتف المحمولة المتصلة بالأجهزة المحمولة.

٣. المس الهواتف أعلى شاشة نظام المعلومات والترفيه. يوجد كذلك خيار Connect Phones (توصيل الهواتف) في منتصف شاشة الهاتف وهي عبارة عن اختصار إلى قائمة الهاتف.
٤. المس إضافة هاتف.
٥. حدد اسم السيارة الذي يظهر على شاشة نظام المعلومات والترفيه من قائمة إعدادات بلوتوث للهاتف المحمول.
٦. اتبع التعليمات الواردة على الهاتف المحمول لتأكيد الرمز المكون من ستة أرقام والذي يظهر على شاشة نظام المعلومات والترفيه ثم المس Pair (إقران). يلزم إقرار الرمز في الهاتف المحمول وشاشة نظام المعلومات والترفيه كي تنجح عملية الإقران.
٧. ابدأ عملية الاقتران باستخدام الهاتف الخليوي الذي سيتم اقتراضه بالسيارة. ارجع إلى دليل المستخدم الصادر من الشركة المصنعة للهاتف الخليوي للحصول على المعلومات بشأن تلك العملية. بمجرد إقران الهاتف المحمول، سيظهر تحت العلامة Connected (متصل).
٨. إذا لم يظهر اسم السيارة على هاتفك الخليوي، فتوجد عدة طرق أخرى لبدء عملية الاقتران:
- أوقف تشغيل الهاتف المحمول ثم شغله مرة أخرى.

٣. تمكين ميزة NFC وبلوتوث في الهاتف الذكي إذا كانا في وضع التعطيل. ينبغي أن يظهر رمز الاتصال قريب المدى بشرط المهام في الهاتف الذكي.
٤. أمسك الهاتف الذكي على مسافة ٢,٥٤ سم (1 in) أو أقل من رمز الاتصال قريب المدى **N** بالمكسد المركزي.
٥. بمجرد أن يبدأ الإقران، تظهر رسالة مبنقة تحتوي على رمز من ستة أرقام بالهاتف الذكي وعلى شاشة نظام معلومات الترفيه.
٦. حدد الخيار "نعم" على الهاتف الذكي لتأكيد عملية الإقران. سيصدر صوت رنة جرس عندما يبدأ الإقران.

يمكن إقران العديد من الهواتف الذكية باستخدام هذه التقنية.

تتفاوت الكفاءة التشغيلية حسب طراز الجهاز والمنطقة. تستلزم الكفاءة التشغيلية الكاملة توافق تقنية Bluetooth وهاتف ذكي، بالإضافة إلى إمكانية اتصال USB لبعض الأجهزة.

اقتران الهاتف

١. تحقق من تمكين بلوتوث في الهاتف المحمول قبل بدء عملية إقران الجهاز.
٢. المس الرمز الهاتف من الصفحة الرئيسية أو رمز الهاتف على درج الاختصارات بالقرب من أسفل الشاشة.

١٦٤ نظام المعلومات والترفيه

٤. المس رمز المعلومات يمين الهاتف المحمول لفتح قائمة إعدادات الهاتف المحمول.
٥. المس الخيار First to Connect (الاتصال به أولاً)، لتمكين الإعداد لهذا الجهاز.

يمكن إضافة الهواتف المحمولة والأجهزة أو إزالتها أو توصيلها أو فصلها. تظهر قائمة فرعية عند إجراء طلب لإضافة أو إدارة الهواتف المحمولة والأجهزة.

هاتف ثانوي

١. يمكن تمكين الهاتف المحمول كهاتف ثانوي عن طريق لمس رمز المعلومات يمين اسم الهاتف المحمول المقترن لفتح قائمة إعدادات الهاتف. في حالة تمكين أحد الهواتف المحمولة كهاتف ثانوي، يمكنه التوصيل في آن واحد مع جهاز محمول آخر متصل عن طريق بلوتوث. وبهذا سيتم وصف الهاتف الثانوي على أنه مصدر المكالمات الواردة. بمعنى أن الجهاز المحمول يمكنه فقط استقبال المكالمات. لن يتوفر دفتر عناوين الهاتف الثانوي كما سيتعذر وضع المكالمات الصادرة في وضع حر اليدين باستخدام هذا الهاتف المحمول.

عند الحاجة، المس الهاتف الثانوي أثناء التواجد في قائمة الهواتف للتبديل بين المكالمات الصادرة والواردة. هذه العملية تسهل إجراء مكالمات صادرة من جهات الاتصال وقائمة الأخيرة.

سرد جميع الهواتف المقترنة والمتصلة

١. المس الرمز الهاتف من الصفحة الرئيسية أو رمز الهاتف على درج الاختصارات بالقرب من أسفل الشاشة.
٢. المس الهواتف.

فصل هاتف متصل

١. المس الرمز الهاتف بالصفحة الرئيسية.
٢. المس الهواتف.
٣. المس رمز المعلومات بجوار الهاتف المحمول المتصل أو الجهاز المحمول لعرض شاشة معلومات الهاتف المحمول أو الجهاز.
٤. المس Disconnect (فصل).

حذف هاتف مقترن

١. المس الرمز الهاتف من الصفحة الرئيسية أو رمز الهاتف على درج الاختصارات بالقرب من أسفل الشاشة.
٢. المس الهواتف.
٣. المس رمز المعلومات بجوار الهاتف المحمول المتصل لعرض شاشة معلومات الهاتف المحمول أو الجهاز.

٤. المس Forget Device (نسيان الجهاز).
الارتباط مع هاتف مختلف
لربط بهاتف محمول مختلف، يجب أن يكون الهاتف الجديد في السيارة ومقترناً بنظام بلوتوث.

١. المس الرمز الهاتف من الصفحة الرئيسية أو رمز الهاتف على درج الاختصارات بالقرب من أسفل الشاشة.
٢. المس الهواتف.
٣. المس الهاتف الغلوي الجديد الفراد الاتصال به من قائمة الهواتف غير المتصلة. راجع "الهواتف المقترنة من أول المتصلين" و"الهاتف الثانوي" سابقاً في هذا القسم.

التحويل إلى وضع سماعه الهاتف أو Handsfree (حر اليدين)

للتبديل بين السماعه ووضع حر اليدين:
• بينما تكون المكالمه الحاليه على وضع حر اليدين، المس الخيار سماعه الهاتف للتحويل إلى وضع سماعه الهاتف.
لن يكون رمز كتم الصوت متاحاً ولا يعمل عندما يكون وضع سماعه الهاتف نشطاً.
• بينما تكون المكالمه الحاليه على وضع السماعه، المس الخيار سماعه الهاتف للتحويل إلى وضع حر اليدين.

نظام المعلومات والترفيه ١٦٥

قبول مكالمة أو رفضها

عند استقبال مكالمة واردة، يتم كتم صوت نظام المعلومات والترفيه ويتم سماع نغمة رنين في المركبة.

قبول مكالمة

هناك طريقتان لقبول مكالمة:

- اضغط على من عناصر تشغيل عجلة القيادة.
- المس إجابة بشاشة المعلومات والترفيه.

رفض مكالمة

هناك طريقتان لرفض مكالمة:

- اضغط على من عناصر تشغيل عجلة القيادة.
- المس تجاهل بشاشة المعلومات والترفيه.

وضع المكالمات قيد الانتظار

يجب أن يتم دعم خدمة وضع المكالمات قيد الانتظار في هاتف Bluetooth وأن يتم تمكينها بواسطة حامل الخدمة اللاسلكي كي يتم تشغيلها.

قبول مكالمة

اضغط على من اللرد، ثم المس Switch (تبديل) من شاشة نظام المعلومات والترفيه.

٢. المس آخر مكالمات.

٣. المس الاسم أو الرقم الذي تنوي الاتصال به.

إجراء مكالمة باستخدام لوحة الأرقام

لإجراء مكالمة من خلال الاتصال بالأرقام:

١. المس الرمز الهاتف بالصفحة الرئيسية.
٢. المس لوحة المفاتيح ثم أدخل رقم الهاتف.

٣. المس من شاشة نظام المعلومات والترفيه لبدء الاتصال بالرقم.

البحث في جهات الاتصال باستخدام لوحة المفاتيح الرقمية

للبحث في جهات الاتصال باستخدام لوحة المفاتيح الرقمية:

١. المس الرمز الهاتف بالصفحة الرئيسية.
 ٢. المس لوحة المفاتيح وأدخل أرقام الهاتف الخليوي الجزئية أو أسماء جهات الاتصال باستخدام الأرقام الموجودة على لوحة المفاتيح للبحث.
- ستظهر النتائج على الجهة اليمنى من الشاشة. المس أحد النتائج لإجراء مكالمة.

إجراء مكالمة عن طريق جهات الاتصال وأحدث المكالمات

يمكن إجراء المكالمات خلال نظام بلوتوث باستخدام معلومات جهات اتصال من الهواتف الجوال الشخصية في جميع الهواتف التي تدعم ميزة دفتر الهاتف. تعرف على إعدادات الهاتف المحمول والتشغيل. تأكد من أن الهاتف الجوال يدعم هذه الميزة.

يمكن لقائمة جهات الاتصال الوصول إلى دليل الهاتف المخزن في الهاتف المحمول.

ويمكن لقائمة آخر مكالمات الوصول إلى قائمة أحدث المكالمات من هاتفك المحمول.

لإجراء مكالمة باستخدام قائمة جهات الاتصال:

١. المس الرمز الهاتف بالصفحة الرئيسية.
٢. المس جهات الاتصال.
٣. يمكن البحث في قائمة جهات الاتصال باستخدام الحرف الأول. المس أي من شاشة نظام المعلومات والترفيه للتمرير خلال قائمة الأسماء.
٤. المس الاسم للاتصال به.
٤. المس رقم جهة الاتصال المرغوب للاتصال به.

لإجراء مكالمة باستخدام قائمة آخر مكالمات:

١. المس الهاتف على الصفحة الرئيسية.

١٦٦ نظام المعلومات والترفيه

رفض مكالمة

اضغط  للرفض، ثم المس Ignore (تجاهل) من شاشة نظام المعلومات والترفيه.

التبديل بين المكالمات (خدمة انتظار المكالمات فقط)

للتبديل بين المكالمات، المس Phone (الهاتف) في Home Page (الصفحة الرئيسية) لعرض "Call View" (عرض المكالمة). عندما تكون في عرض المكالمة، المس معلومات المكالمة للمكالمة قيد الانتظار لتغيير المكالمات.

الاتصال ثلاثي الأطراف

يجب أن يتم دعم خدمة المكالمات ثلاثية الأطراف في هاتف Bluetooth وأن يتم تمكينها بواسطة حامل الخدمة اللاسلكي كي يتم تشغيلها.

لبدء مكالمة ثلاثية الاتجاه أثناء إجراء مكالمة حالية:

١. في "عرض المكالمة"، المس إضافة مكالمة لإضافة مكالمة أخرى.

٢. ابدأ المكالمة الثانية عن طريق الاختيار من آخر مكالمات أو جهات الاتصال أو لوحة المفاتيح.

٣. عندما تكون المكالمة الثانية نشطة، المس رمز الدمج لوضع المكالمات معًا في مكالمة مؤتمرة.

إنهاء مكالمة

• اضغط  من عناصر تشغيل عجلة القيادة.

• المس  من شاشة نظام المعلومات والترفيه، بجوار أي مكالمة لإنهاء هذه المكالمة فقط.

نغمات التردد المتعدد مزدوج (DTMF) النغمات

يمكن لنظام بلوتوث المدمج في السيارة إرسال الأرقام أثناء المكالمة. ويتم استخدام ذلك عند الاتصال بنظام هاتف يتم تشغيله باستخدام القوائم. استخدم لوحة المفاتيح الرقمية لإدخال الرقم.

Apple CarPlay و Android Auto

إذا توفرت هذه الميزة فيمكنك الاستمتاع بإمكانات Android Auto و/أو Apple CarPlay من خلال هاتف ذكي متوافق. في حالة توافرها، سيتحول الرمزان Android Auto و Apple CarPlay من اللون الباهت إلى الألوان في Home Page (الصفحة الرئيسية) لشاشة نظام المعلومات والترفيه.

لاستخدام Android Auto و/أو Apple CarPlay:

بالنسبة لإسقاط الهاتف السلكي

١. قم بتنزيل تطبيق Android Auto إلى هاتفك الذكي من متجر Google Play. لا يوجد أي تطبيق ضروري لاستخدام Apple CarPlay.

٢. قم بتوصيل هاتفك الذي يستخدم نظام التشغيل Android أو هاتف Apple iPhone عن طريق كابل USB الأصلي الوارد مع الهاتف ثم إدخاله في منفذ بيانات USB. للحصول على أفضل أداء، يُنصح باستخدام كابل USB الأصلي للجهاز. وقد لا تعمل الكابلات المصنوعة من جهات خارجية أو التي اشتريتها بعد شراء الجهاز.

٣. عند توصيل الهاتف لأول مرة لتنشيط Apple CarPlay أو Android Auto، اقبل البنود والشروط على كل من نظام المعلومات والترفيه والهاتف.

٤. اتبع التعليمات الواردة في الهاتف.

سيضيء رمز Android Auto أو Apple CarPlay على الصفحة الرئيسية وذلك على حسب الهاتف الذكي الذي تستخدمه. قد يعمل Android Auto و/أو Apple CarPlay تلقائيًا مع اتصال USB. وإذا لم يحدث ذلك،



١٦٧ نظام المعلومات والترفيه

الميزات عرضة للتغيير. لمزيد من المعلومات عن كيفية إعداد Android Auto و Apple CarPlay في الجهاز، يُرجى الرجوع إلى الوكيل.

يتوفر Android Auto بواسطة Google وهو خاضع لبنودها وسياسة الخصوصية الخاصة بها. يتوفر Apple CarPlay بواسطة Apple وهو خاضع لبنودها وسياسة الخصوصية الخاصة بها. تنطبق تعريفات خطط استخدام البيانات للحصول على المساعدة بشأن Android Auto تفضل زيارة الموقع الإلكتروني <https://support.google.com/androidauto>.

وبشأن Apple CarPlay تفضل زيارة الموقع الإلكتروني www.apple.com/ios/carplay/.

قد تغير شركة Apple أو Google أو توافر هذه الخدمات في أي وقت. Android Auto و Android و Google Play وغيرها من العلامات هي علامات تجارية تابعة لشركة Google Inc. وكذلك Apple CarPlay هي علامة تجارية تابعة لشركة Apple Inc.

اضغط  من الرف الأوسط للخروج من Android Auto أو Apple CarPlay. للدخول مرة أخرى إلى Android Auto أو Apple CarPlay، اضغط مع الاستمرار على  من الرف الأوسط.

٣. تأكد من تشغيل ميزة واي فاي على الهاتف حتى يعمل العرض اللاسلكي.
٤. عند توصيل الهاتف لأول مرة لتنشيط Apple CarPlay أو Android Auto، اقبل البنود والشروط على كل من نظام المعلومات والترفيه والهاتف.
٥. اتبع التعليمات الواردة في الهاتف.

سيضيء رمز Android Auto أو Apple CarPlay على الصفحة الرئيسية وذلك على حسب الهاتف الذكي الذي تستخدمه. قد يعمل Android Auto و/أو Apple CarPlay تلقائيًا مع اتصال لاسلكي. وإذا لم يحدث ذلك، فالمس الرمز Android Auto و/أو Apple CarPlay في Home Page (الصفحة الرئيسية) للتنشيط.

لفصل العرض اللاسلكي للهواتف:

١. حدد Settings (الإعدادات) من Home Page (الصفحة الرئيسية).
٢. اختر Phones (الهواتف)
٣. المس  بجانب الهاتف للفصل.
٤. أوقف تشغيل Apple CarPlay أو Android Auto.

اضغط  من الرف المركزي للرجوع إلى الصفحة الرئيسية.

فالمس الرمز Android Auto و/أو Apple CarPlay في Home Page (الصفحة الرئيسية) للتنشيط.

اضغط  من الرف المركزي للرجوع إلى الصفحة الرئيسية.

لعرض الهاتف اللاسلكي (إذا توفر)

تحقق من أن هاتفك متوافق لاسلكيًا من خلال زيارة صفحة دعم Google Android Auto أو Apple CarPlay.

١. قم بتنزيل تطبيق Android Auto إلى هاتفك الذكي من متجر Google Play. لا يوجد أي تطبيق ضروري لاستخدام Apple CarPlay.

٢. للاتصال لأول مرة، هناك طريقتان لإعداد العرض اللاسلكي:

- قم بتوصيل هاتفك الذي يستخدم نظام التشغيل Android أو هاتف Apple iPhone عن طريق كابل USB الأصلي الوارد مع الهاتف ثم إدخاله في منفذ بيانات USB. للحصول على أفضل أداء، يُنصح باستخدام كابل USB الأصلي للجهاز. وقد لا تعمل الكابلات المصنوعة من جهات خارجية أو التي اشتريتها بعد شراء الجهاز.
- توصيل الهاتف عبر البلوتوث. راجع تقنية بلوتوث (نظرة عامة)  ١٦١ أو تقنية بلوتوث (الإقران واستخدام الهاتف)  ١٦٢.

١٦٨ نظام المعلومات والترفيه

يمكن تعطيل Apple CarPlay و Android Auto من نظام المعلومات والترفيه. للقيام بهذا، المس Home (الصفحة الرئيسية) Settings (الإعدادات) ثم المس علامة تبويب Apps (التطبيقات) أعلى الشاشة. استخدم خيار On/Off (تشغيل/ إيقاف التشغيل) لإيقاف تشغيل Apple CarPlay أو Android Auto.

الإعدادات

يمكن إدارة بعض الإعدادات من مواقع Owner Center (مركز المالك) عند إنشاء الحساب، كما يمكن تعديلها في حالة امتلاك مستخدمين آخرين حق الوصول إلى السيارة أو إنشاء حساب. وقد يؤدي هذا إلى تغييرات في أمان نظام المعلومات والترفيه أو في وظيفيته. قد يتم نقل بعض الإعدادات إلى السيارة الجديدة، إذا توفرت.

راجع بنود المستخدم وبيان الخصوصية للحصول على تفاصيل مهمة. للعرض، المس رمز Settings (الإعدادات) من الصفحة الرئيسية لشاشة نظام المعلومات والترفيه.

قد يتم ترتيب قائمة الإعدادات إلى أربع فئات. حدد الفئة المطلوبة عن طريق لمس System (النظام) أو Apps (التطبيقات) أو Vehicle (السيارة) أو Personal (شخصي).

للوصول إلى قوائم التخصيص:

١. المس الإعدادات في الصفحة الرئيسية بشاشة نظام المعلومات والترفيه.
٢. المس الفئة المطلوبة لعرض قائمة بالخيارات المتاحة.
٣. المس لتحديد إعداد الميزة المطلوبة.
٤. المس الخيارات من شاشة نظام المعلومات والترفيه لتعطيل الميزة أو تمكينها.
٥. المس X للانتقال إلى أعلى مستوى للقائمة الإعدادات.

المعلومات والترفيه

وقد تحتوي القائمة على ما يلي:

الوقت / التاريخ

استخدم الميزات التالية لضبط الساعة:

- الوقت والتاريخ التلقائي: المس Off (إيقاف التشغيل) أو On (تشغيل) لتعطيل التحديث التلقائي للوقت والتاريخ أو تمكينه. عند تمكين هذه الميزة، لا يمكن التحكم يدويًا في ضبط الوقت والتاريخ.
- تعيين الوقت: المس للضبط اليدوي للوقت باستخدام عناصر التشغيل الموجودة على شاشة نظام المعلومات والترفيه.
- تعيين التاريخ: المس للضبط اليدوي للتاريخ باستخدام عناصر التشغيل الموجودة على شاشة نظام المعلومات والترفيه.

- المنطقة الزمنية التلقائية: المس Off (إيقاف التشغيل) أو On (تشغيل) لتعطيل التحديث التلقائي للمنطقة الزمنية بناءً على موقع المركبة أو لتشغيله، وذلك إذا توفرت هذه الميزة. عند تمكين هذه الميزة، لا يمكن التحكم يدويًا في ضبط المنطقة الزمنية.
- حدد المنطقة الزمنية: المس للضبط اليدوي للمنطقة الزمنية. المس منطقة زمنية من القائمة.
- استخدم تنسيق 24 ساعة: المس لتحديد تنسيق الساعة الذي يظهر.

المس Off (إيقاف التشغيل) أو On (تشغيل) للتعطيل أو التمكين.

اللغة

سيؤدي هذا إلى ضبط لغة الشاشة المستخدمة على شاشة نظام المعلومات والترفيه. وقد يتم كذلك استخدام اللغة المحددة لميزة التعرف على الصوت والتعليقات الصوتية. المس اللغة (Language) ثم المس اللغة المناسبة.

الهواتف

المس للاتصال بهاتف محمول آخر أو جهاز وسائط مختلف، أو لفصل أو حذف أي منهما.

1٦٩ نظام المعلومات والترفيه

التطبيقات التي طلبت هذا الإذن، وعدد التطبيقات المسموح لها باستخدام هذا الإذن.

- المستخدمة بواسطة التطبيقات: يسرد هذا الإعداد جميع التطبيقات المطلوبة أو التي تستخدم نظام التشغيل Android المحددة كأذونات خطيرة. لا يتم عرض سوى الأذونات المطلوبة والنشطة.

شاشة العرض

المس وقد يظهر ما يلي:

- الوضع: يعمل ذلك على ضبط مظهر نافذة عرض خريطة الملاحة وأي تطبيقات تم تنزيلها لاستخدامها لظروف التشغيل في النهار أو الليل. اضبط على Auto (أوتوماتيكي) لضبط الشاشة أوتوماتيكيًا على حسب ظروف الإضاءة النهارية/الليلية. المس تلقائيًا أو النهار أو المساء لضبط الشاشة.
- معايرة شاشة اللمس: المس لمعايرة شاشة نظام المعلومات والترفيه ثم اتبع الأوامر الصوتية.
- إيقاف العرض: المس لإيقاف تشغيل الشاشة. المس في أي مكان على شاشة نظام المعلومات والترفيه أو اضغط على أي عنصر لتشغيل بالوحدة الوسطى مرة أخرى لتشغيل الشاشة.

الخصوصية

المس وقد يظهر ما يلي:

- خدمات الموقع: يتيح هذا الإعداد إمكانية مشاركة موقع السيارة خارج السيارة أو منع هذه الإمكانية. لن تتأثر خدمات الطوارئ في حال إيقاف تشغيل هذه الميزة.
- خدمات البيانات: يحدد هذا الإعداد، في حالة توافره، إمكانية استخدام مشاركة البيانات بواسطة ميزات مثل واي فاي ونقطة التوصل والتطبيقات. المس Off (إيقاف التشغيل) لتعطيل خدمات البيانات. لن تتأثر خدمات الطوارئ ولا المكالمات الهاتفية في حال إيقاف تشغيل هذه الميزة.
- مشاركة ميزة التعرف على الصوت: يحدد هذا الإعداد إمكانية مشاركة الأوامر الصوتية مع نظام التعرف على الصوت عبر الإنترنت. المس Off (إيقاف التشغيل) لمنع المشاركة والتسجيل المحتمل لأوامر الصوتية مع هذا النظام. قد يحد هذا من قدرة النظام على فهم أوامرك الصوتية وقد يعطل بعض الميزات.
- الأنواع: يسرد هذا الإعداد جميع التطبيقات التي تعمل بنظام التشغيل Android المحددة كأذونات خطيرة والمستخدمة حاليًا بواسطة نظام المعلومات والترفيه، وعدد

شبكات واي فاي

سيعرض هذا شبكات واي فاي المتصلة والمتاحة.

يمكن توصيل نظام المعلومات والترفيه إلى شبكة واي فاي خارجية محمية، مثل شبكة الجهاز المحمول أو نقطة التوصل المنزلية، وذلك للاستفادة من خدمات الإنترنت.

نقطة توصيل واي فاي

المس وقد يظهر ما يلي:

- خدمات Wi-Fi: يتيح هذا للأجهزة استخدام نقطة توصيل السيارة.
- المس عناصر التشغيل من شاشة نظام المعلومات والترفيه للتعطيل أو التمكين.
- اسم شبكة Wi-Fi: المس لتغيير اسم شبكة واي فاي بالسيارة.
- كلمة مرور شبكة Wi-Fi: المس لتغيير كلمة مرور شبكة واي فاي بالسيارة.
- الأجهزة المتصلة: المس لعرض الأجهزة المتصلة.
- مشاركة بيانات نقطة الاتصال: المس On (تشغيل) للسماح للأجهزة باستخدام نقطة توصيل السيارة وبياناتها أو المس Off (إيقاف التشغيل) للسماح للأجهزة باستخدام نقطة توصيل السيارة فقط دون استخدام البيانات.

١٧٠ نظام المعلومات والترفيه

الأصوات

المس وقد يظهر ما يلي:

- الحد الأقصى لمستوى الصوت عند بدء التشغيل: تعمل هذه الميزة على ضبط الحد الأقصى لمستوى صوت نظام المعلومات والترفيه عند بدء تشغيل السيارة. لضبط الحد الأقصى لمستوى صوت بدء التشغيل، المس عناصر التحكم في شاشة نظام المعلومات والترفيه لزيادة المستوى أو تقليله.
- التلميحات السمعية: تحدد هذه الميزة تشغيل الأصوات عند بدء تشغيل نظام المعلومات والترفيه ثم توقف تشغيلها. يمكن تشغيل هذه الخاصية أو إيقاف تشغيلها.
- تعيين مستوى صوت التلميح السمعي: يتحكم هذا الإعداد في مستوى صوت Audio Cues (التلميحات السمعية) التي يتم تشغيلها عند بدء التشغيل وإيقاف التشغيل. المس عناصر التحكم في شاشة نظام المعلومات والترفيه لزيادة أو التقليل.
- الإشارات الصوتية عند اللمس: يحدد هذا الإعداد مسألة تشغيل الأصوات عند لمس شاشة نظام المعلومات والترفيه أو عناصر التحكم في الصوت. يمكن تشغيل هذه الخاصية أو إيقاف تشغيلها.

الصوت

المس وقد يظهر ما يلي:

- قليل/مزيد من التأكيد: يحدد هذا الإعداد عدد مرات تأكيد نظام التعرف على الصوت للأوامر. المس Confirm More (مزيد من التأكيد) لكي يتحقق النظام معك بصورة أكبر قبل الاستجابة للأوامر التي تصدرها له.
- طول التوجيهات: يحدد هذا الإعداد مقدار التفاصيل التي يوفرها نظام التعرف على الصوت عند الاستجابة. المس Auto (أوتوماتيكي) لكي يضبط النظام نفسه أوتوماتيكيًا على أسلوب حديثك. المس تفصيلي أو موجز أو تلقائي.
- سرعة الإعلام الصوتي: المس بطيئة ومتوسط أو سريعة لضبط مدى سرعة حديث نظام التعرف على الصوت.
- توجيهات لطيفة: يضبط هذا الإعداد مدى رسمية المطالبات الصوتية. المس إيقاف تشغيل لتوجيهات ومطالبات أقصر. المس تشغيل لسماع مطالبات بمزيد من الخصوصية. المس تلقائي لمطابقة المطالبات مع أسلوب الأمر الذي استخدمته.
- الوضع التعليمي: المس إيقاف أو تشغيل لتوفير تعليقات تعليمية على الشاشة.
- السماح بمقاطعة المطالبات: يتحكم هذا الإعداد في إمكانية التلطف بالأوامر الصوتية قبل الانتهاء من تشغيل المطالبات

الصوتية. شغل هذه الميزة لإلقاء الأوامر دون سماع المطالبات الصوتية حتى النهاية. يؤدي الحديث أثناء تشغيل المطالبة الصوتية إلى إيقاف تشغيل المطالبة الصوتية والتعرف على أوامرك. قد تتسبب ضوضاء الخلفية في حدوث مقاطعات عارضة. المس إيقاف أو تشغيل.

المفضلة

المس وقد يظهر ما يلي:

- إدارة المفضلات: المس لعرض قائمة الأصوات والهواتف ومفضلات الملاحه. يمكن نقل المفضلات أو إعادة تسميتها أو حذفها.
- لنقل مفضلة ما، المس المفضلة مع الاستمرار، ثم اسحب لأعلى أو لأسفل لإعادة ترتيب موضعها.
- تعيين عدد "مفضلات الصوت": المس لتحديد عدد صفحات المفضلات المعروضة من تطبيق الصوت. يعمل إعداد Auto (أوتوماتيكي) على ضبط هذا الرقم أوتوماتيكيًا على حسب عدد المفضلات المحفوظة. المس تلقائي أو ٥ أو ١٠ أو ١٥ أو ٢٠ أو ٢٥ أو ٣٠ أو ٣٥ أو ٤٠.

التفضيلات

المس عناصر التشغيل من شاشة نظام المعلومات والترفيه لتعطيل أو تمكين تنزيل التحديثات الجديدة في الخلفية.

١٧١ نظام المعلومات والترفيه

- ضبط تلقائي لمستوى الصوت: تعمل هذه الميزة على ضبط مستوى الصوت بناءً على سرعة المركبة.
- المس إيقاف أو منخفض أو متوسط - منخفض أو متوسط أو متوسط - مرتفع أو مرتفع.
- Bose AudioPilot تقنية معادلة الضوضاء: تعمل هذه الميزة على ضبط مستوى الصوت بناءً على مستوى الضوضاء في السيارة وسرعتها.
- المس Off (إيقاف التشغيل) أو On (تشغيل).
- إدارة المفضلات: المس لعرض قائمة بمفضلات Audio (الصوت) و Mobile Devices (الأجهزة المحمولة) و Navigation (الملاحة).
- يمكن نقل المفضلات أو إعادة تسميتها أو حذفها.
- لنقل مفضلة ما، المس المفضلة مع الاستمرار، ثم اسحب لأعلى أو لأسفل لإعادة ترتيب موضعها.
- تعيين عدد "مفضلات الصوت": المس لتحديد عدد صفحات المفضلات المعروضة من تطبيق الصوت. سيقوم الإعداد Auto (تلقائي) بضبط هذا العدد تلقائيًا بناءً على عدد المفضلات المحفوظة. المس تلقائيًا أو ٥ أو ١٠ أو ١٥ أو ٢٠ أو ٢٥ أو ٣٠ أو ٣٥ أو ٤٠.

التطبيقات

وقد تحتوي القائمة على ما يلي:

Android Auto

تتيح لك هذه الميزة إمكانية التفاعل مباشرةً مع جهازك المحمول على شاشة نظام المعلومات والترفيه. راجع Apple CarPlay و Android Auto ↗ ١٦٦.

المس عناصر التشغيل من شاشة نظام المعلومات والترفيه للتعطيل أو التمكين.

Apple CarPlay

تتيح لك هذه الميزة إمكانية التفاعل مباشرةً مع جهازك المحمول على شاشة نظام المعلومات والترفيه. راجع Apple CarPlay و Android Auto ↗ ١٦٦.

المس عناصر التشغيل من شاشة نظام المعلومات والترفيه للتعطيل أو التمكين.

الصوت

على حسب مصدر الصوت الحالي، قد تتوفر خيارات مختلفة.

المس وقد يظهر ما يلي:

- إعدادات النغمات: المس لضبط Equalizer (موازن الصوت) أو Fade/Balance (الخفوت/التوازن) أو Sound Mode (وضع الصوت). راجع "قائمة صوت نظام المعلومات والترفيه" في راديو AM-FM ↗ ١٣٧.

حول

المس لعرض معلومات برامج نظام المعلومات والترفيه.

التطبيقات التي تعمل

المس لمشاهدة قائمة كاملة بالتطبيقات التي تعمل حاليًا في نظام المعلومات والترفيه.

Return to Factory Settings (الرجوع إلى إعدادات المصنع)

المس وقد يظهر ما يلي:

- إعادة تعيين إعدادات السيارة: لإعادة ضبط كل إعدادات السيارة للمستخدم الحالي.
- المس Reset (إعادة ضبط) أو Cancel (إلغاء).
- حذف الإعدادات والبيانات الشخصية: لمسح إعدادات بيانات التطبيقات أو ملفات المستخدمين والبيانات الشخصية مثل بيانات الملاحة والهاتف المحمول.
- المس Erase (محو) أو Cancel (إلغاء).
- مسح التطبيقات الافتراضية: إعادة ضبط التطبيقات المفضلة التي تم ضبطها على الفتح عند تحديد وظيفة. لن تفقد بيانات أية تطبيقات.
- المس Clear (إخفاء) أو Cancel (إلغاء).

١٧٢ نظام المعلومات والترفيه

- RDS: يتيح إمكانية تشغيل أو إيقاف تشغيل نظام بيانات الراديو (RDS).
- المس Off (إيقاف التشغيل) أو On (تشغيل).
- Manage Phones (إدارة الهواتف): حدد للتوصيل بمصدر هاتف مختلف، أو لفصل هاتف متصل أو لحذف هاتف.
- إعادة تعيين فهرس الموسيقى: يتيح إمكانية إعادة ضبط فهرسة الملفات الصوتية في حالة مواجهة صعوبة في الوصول إلى كل محتوى الوسائط على جهازك.
- المس Yes (نعم) أو No (لا).

المناخ

- المس وقد يظهر ما يلي:
- سرعة المروحة التلقائية: يحدد هذا الإعداد مقدار تدفق الهواء عند ضبط إعداد المروحة في نظام التحكم بالمناخ على Auto Fan (مروحة أوتوماتيكية).
- المس منخفضة أو متوسطة أو عالية.
- حساس جودة الهواء: يحول هذا الإعداد النظام إلى Recirculation Mode (وضع إعادة التدوير) بناءً على جودة الهواء الخارجي.
- المس إيقاف تشغيل أو حساسية منخفضة أو حساسية عالية.

التجوال

- المس وقد يظهر ما يلي:
- Destination Card Preferences (تفضيلات بطاقة الوجهة)
- Map Preferences (تفضيلات الخريطة)
- Route Preferences (تفضيلات المسار)
- Navigation Voice Control (الاتقال إلى التحكم في الصوت)
- Traffic Preferences (التفضيلات المرورية)
- Alert Preferences (تفضيلات التنبيهات)
- Fuel Grade Preferences (تفضيلات درجة الوقود)
- Manage History (إدارة السجل)
- Predictive Navigation (الملاحة التنبؤية) (إذا توفرت)
- نبذة
- راجع استخدام نظام الملاحة ١٤٤.

الهاتف

- المس وقد يظهر ما يلي:
- رقمي: لعرض رقم الهاتف المحمول للجهاز المتصل عن طريق بلوتوث.
- طريقة عرض المكالمة النشطة: لعرض شاشة المكالمة النشطة عند الرد على مكالمة.

- المقاعد ذاتية التبريد: يقوم هذا الإعداد أوتوماتيكيًا بتشغيل مقاعد التهوئة وتنظيمها عند ارتفاع درجة الحرارة في المقصورة.
- المس عناصر التشغيل من شاشة نظام المعلومات والترفيه للتعطيل أو التمكين.
- المقاعد ذاتية التدفئة: يقوم هذا الإعداد أوتوماتيكيًا بتشغيل تدفئة مقاعد وتنظيمها عند انخفاض درجة الحرارة في المقصورة. يمكن إيقاف تشغيل ميزة تدفئة المقاعد الأوتوماتيكية باستخدام عناصر تشغيل تدفئة المقاعد بالف الأوسط.
- المس عناصر التشغيل من شاشة نظام المعلومات والترفيه للتعطيل أو التمكين.
- مزبل الضباب التلقائي: يقوم هذا الإعداد أوتوماتيكيًا بتشغيل مزبل الضباب الأمامي عند بدء تشغيل محرك السيارة.
- المس عناصر التشغيل من شاشة نظام المعلومات والترفيه للتعطيل أو التمكين.
- مزبل الضباب الخلفي التلقائي: يقوم هذا الإعداد أوتوماتيكيًا بتشغيل مزبل الضباب الخلفي عند بدء تشغيل محرك السيارة.
- المس عناصر التشغيل من شاشة نظام المعلومات والترفيه للتعطيل أو التمكين.
- Ionizer: يعمل هذا الإعداد على تنقية الهواء داخل السيارة.
- المس عناصر التشغيل من شاشة نظام المعلومات والترفيه للتعطيل أو التمكين.

١٧٣ نظام المعلومات والترفيه

المس مفتاح السيارة ١ و/أو مفتاح
السيارة ٢.

في حالة فقدان أو سرقة مفتاح التحكم عن
بُعد، راجع الوكيل.

Security

المس لتأمين ملف التعريف الخاص بك برقم
تعريف شخصي (PIN).

المس No (لا) أو Yes (نعم).

اسم السيارة

المس لتعديل اسم السيارة.

حساب السيارة

المس لعرض معلومات حساب السيارة
وتغيير كلمة مرور الحساب.

حذف ملف التعريف

المس لإزالة الملف التعريفي من السيارة.

المس Remove (إزالة) أو Cancel (إلغاء).

شخصي

تتيح لك هذه القائمة ضبط الإعدادات
المختلفة لملف تعريف المستخدم، وذلك إذا
توفرت هذه الميزة. راجع "المستخدمون" في
استخدام النظام ١٣٥ لمزيد من المعلومات
عن إعداد ملف المستخدم.

وقد تحتوي القائمة على ما يلي:

الاسم

المس لتعديل اسم المستخدم الذي يظهر
في السيارة.

معلومات حساب السيارة

المس لعرض معلومات حساب السيارة
وتغيير كلمة مرور الحساب.

ستظهر رسالة منبثقة "حساب مستخدم لم
يتم التحقق منه" لحين الانتهاء من عملية
التحقق من معلومات الحساب على الإنترنت.
تحقق من حساب البريد الإلكتروني المسجل
الخاص بك لتفعيل البريد الإلكتروني لإكمال
عملية التحقق.

صورة ملف التعريف

المس لاختيار أو تغيير صورة الملف
التعريفي.

معرفات ملفات التعريف

المس لتتعرف السيارة على المعرف الذي
اخترته.

المس عناصر التشغيل من شاشة نظام
المعلومات والترفيه للتعطيل أو التمكين.

• الخصوصية: لا يعرض سوى تنبيهات
المكالمة في مجموعة العدادات.

المس Off (إيقاف التشغيل) أو On
(تشغيل).

• فرز جهات الاتصال: المس للترتيب حسب
الاسم أو اللقب.

• Re-sync Device Contacts (إعادة مزامنة
جهات الاتصال): يتيح إعادة مزامنة جهات
اتصال الجهاز إذا كنت تواجه صعوبة في
الوصول إلى كافة جهات الاتصال على
هاتفك الخلوي.

• حذف كافة جهات اتصال السيارة: المس
لحذف كل جهات الاتصال المحفوظة في
السيارة.

راجع استخدام النظام ١٣٥.

المركبة

تتيح لك هذه القائمة إمكانية ضبط مختلف
ميزات السيارة. راجع إضفاء الطابع الشخصي
على المركبة ١١٦.

العلامات التجارية واتفاقيات الترخيص

Made for



iPod



iPhone

يُقصد بعبارة "Made for iPod" (صنع لأجهزة iPod) و "Made for iPhone" (صنع لأجهزة iPhone) أنه قد تم تصميم الملحقات الإلكترونية للاتصال خصيصًا بأجهزة iPod أو iPhone على التوالي، وأنه تم اعتمادها من المطور لتلبية معايير الأداء لشركة Apple. شركة Apple غير مسؤولة عن تشغيل هذا الجهاز أو تليته لمعايير السلامة والمعايير التنظيمية. تجدر الإشارة إلى أن استخدام هذه الملحقات مع أجهزة iPod أو iPhone قد تؤثر في الأداء اللاسلكي. iPod و iPhone و iPod classic و iPod nano و iPod shuffle هي علامات تجارية مسجلة لشركة Apple Inc. في الولايات المتحدة الأمريكية والبلدان الأخرى.



immersion.

تكنولوجيا TouchSense ونظام
TouchSense 1000 Series بترخيص من
Immersion Corporation. نظام
TouchSense® 1000 محمي بقانون أو أكثر
من قوانين الولايات المتحدة الأمريكية لبراءة
الاختراع وذلك على العنوان التالي
[www.immersion.com/
patent-marking.html](http://www.immersion.com/patent-marking.html)
بالإضافة إلى براءات الاختراع الأخرى
المعلقة.

Bose

و Bose AudioPilot
Bose Centerpoint Surround هما علامتين
تجارتيتين مسجلتين لصالح شركة
Bose Corporation في الولايات المتحدة
والبلدان الأخرى.

DTS

تم الصنع بترخيص من قانون براءات الاختراع
بالولايات المتحدة الأمريكية بالأرقام التالية:
6,487,535; 5,974,380; 5,956,674 بالإضافة

إلى براءات أخرى في الولايات المتحدة
الأمريكية وعلى مستوى العالم تم إصدارها
بالفعل وأخرى معلقة.

بالنسبة لبراءات اختراع DTS، انظر
<http://patents.dts.com>.

مُصنع بموجب ترخيص من شركة
DTS و Symbol. & DTS. Symbol معًا
علامات تجارية مسجلة و DTS 2.0 Channel
علامة تجارية لصالح DTS, Inc. ©DTS, Inc.
جميع الحقوق محفوظة.

Dolby

يتم تصنيعها بموجب ترخيص من شركة
معامل Dolby Laboratories. Dolby رمز
D المزدوج هما علامتان تجاريتان لشركة
معامل Dolby Laboratories.

BDA

Blu-ray Disc و Blu-ray و Blu-ray 3D
BD-Live و BONUSVIEW و BDXL و
AVCREC والشعارات عبارة عن علامات
تجارية مسجلة لصالح شركة
Blu-ray Disc Association.

AVCHD

AVCHD وشعار AVCHD عبارة عن علامتين
تجارتيتين مسجلتين لشركة
Panasonic Corporation و
Sony Corporation.

نظام المعلومات والترفيه ١٧٥

General Motors للترخيص. وأي علامات تجارية أو أسماء تجارية أخرى تعود إلى مالكيها.

اتفاقية ترخيص المستخدم النهائي

شروط المستخدم النهائي

يتم توفير قاعدة بيانات الخريطة (البيانات) لاستخدامك الشخصي الداخلي فقط وليس لإعادة بيعها. وهي محمية بحقوق النشر والتأليف، وتخضع للشروط ("اتفاقية ترخيص المستخدم النهائي" هذه) والأحكام التالية والتي وافقت عليها، وكذلك شركة (HERE) HERE North America, LLC ومرخصيها (بما في ذلك مرخصيهم ومورديهم) من جهة أخرى.

الشروط والأحكام

للاستخدام الشخصي فقط: إنك توافق على استخدام هذه البيانات لأغراض شخصية وغير تجارية كلية تم الترخيص لك بها، وليس من أجل مكتب تقديم خدمات، أو لأغراض المشاركة الزمنية أو غير ذلك من الأغراض المماثلة. باستثناء ما هو منصوص عليه في هذه الوثيقة، فإنك توافق على عدم استنساخ أي جزء من هذه البيانات، أو نسخه، أو تعديله، أو تفكيكه، أو فكه، أو عكس هندسته. كما لا يجوز لك نقل هذه البيانات أو توزيعها بأي شكل من الأشكال، ولدي غرض، إلا بالقدر الذي تسمح به القوانين الإلزامية. كما يجوز لك نقل البيانات وجميع المواد التابعة

يضم هذا المنتج تقنيات ملكية خاصة بموجب ترخيص من شركة Verance Corporation ومحمية بقانون براءة الاختراع التابع للولايات المتحدة برقم 7.369.677 وكذلك براءات الاختراع الأمريكية والدولية الأخرى التي تم إصدارها والمعلقة بالإضافة إلى حقوق الطبع والنشر وحماية أسرار التجارة لعناصر محددة من هذه التقنية. Cinavia هي علامة تجارية لصالح شركة Verance Corporation. حقوق الطبع والنشر ٢٠٠٤-٢٠١٠ لصالح Verance Corporation. جميع الحقوق محفوظة لصالح Verance Corporation. يحظر استخدام الهندسة العكسية أو التفكيك.

RMVB



تدخل أجزاء من هذا البرنامج ضمن ترخيص RealNetworks, Inc. حقوق الطبع والنشر ١٩٩٥-٢٠١١ لصالح RealNetworks, Inc. جميع الحقوق محفوظة.

تقنية بلوتوث

تمتلك شركة Bluetooth SIG, Inc. علامة كلمة وشعارات Bluetooth ويخضع أي استخدام لمثل هذه العلامات بواسطة شركة

AVCREC

Blu-ray 3D و Blu-ray و Blu-ray Disc BD-Live و BONUSVIEW و BDXL و AVCREC والشعارات عبارة عن علامات تجارية مسجلة لصالح شركة Blu-ray Disc Association.

java

جافا هي علامة تجارية مسجلة لشركة Oracle و/أو الشركاء التابعين.

Cinavia

إشعار Cinavia: هذا المنتج يستخدم تقنية Cinavia للحد من استخدام النسخ غير المصرح بها لبعض الأفلام والفيديوهات المنتجة بغرض الاستخدام التجاري وكذلك استخدام المسارات الصوتية التابعة لها. وعند اكتشاف أي استخدام غير قانوني لنسخة غير مصرح بها، سيتم عرض رسالة أو سيتم مقاطعة عملية النسخ.

لمزيد من المعلومات عن تقنية Cinavia برجاء الرجوع إلى مركز معلومات العملاء على الإنترنت على الموقع التالي: <http://www.cinavia.com>. لطلب مزيد من المعلومات عن Cinavia بالبريد العادي، برجاء إرسال بطاقة بريدية مدون عليها عنوانك البريدي إلى العنوان التالي: Cinavia Consumer Information Center, P.O. Box 86851, San Diego, CA, 92138, USA.

١٧٦ نظام المعلومات والترفيه

لها على أساس دائم شريطة عدم احتفاظك بأي نسخ وبعد موافقة المتلقي على شروط اتفاقية ترخيص المستخدم النهائي التي بين يدك. لا يجوز نقل ملكية المجموعات متعددة الأقراص أو بيعها كمجموعة كاملة على النحو الذي تم توفيره لك وأيضا كمجموعة فرعية.

التقييدات

لا يجوز، إلا إذا كان مرخصًا لك على وجه التحديد من قبل شركة HERE ودون حصر الفقرة السابقة، (أ) استخدام هذه البيانات مع أي منتجات أو نظم أو تطبيقات مثبتة بالمركية أو متصلة بها أو لها علاقة معها، مع قدرة تلك المنتجات أو النظم أو التطبيقات على إجراء الملاححة بالمركية أو تحديد موقعها أو المراسلة منها أو إجراء عمليات توجيه المسار بالوقت الحقيقي أو الاضطلاع بنظام إدارة الأسطول أو ما شابه ذلك من إجراءات، أو (ب) القيام بذلك مع وجود علاقة مع، على سبيل المثال لا الحصر، الهواتف الجوالة وأجهزة الكمبيوتر الصغيرة والمحمولة وأجهزة الاستدعاء والمساعدات الرقمية الشخصية أو كما يُطلق عليها (PDA).

تحذير

قد تحتوي قاعدة بيانات الخريطة على معلومات غير دقيقة أو غير كاملة نظرًا لمرور الوقت أو للظروف المتغيرة أو بسبب طبيعة المصدر المستخدم، وطبيعة جمع البيانات الجغرافية الشاملة، الأمر الذي قد يؤدي إلى نتائج غير صحيحة.

إخلاء المسؤولية عن الضمانات

يتم توفير هذه البيانات "كما هي"، وأنت توافق على استخدامها على مسؤوليتك الخاصة. ولا توفر HERE والشركات المرخصة من قبلها (والشركات المرخصة من قبل تلك الشركات وموردوها) أي ضمانات أو مزاعم من أي نوع، سواء صراحة أو ضمنيًا، تنشأ باستخدام القانون أو خلافه، بما يتضمن على سبيل المثال لا الحصر، المحتوى أو الجودة أو الكمال أو الكفاءة أو الموثوقية أو الملاءمة لغرض معين أو الفائدة أو الاستخدام، أو النتائج الناجمة عن هذه المعلومات، أو عدم توقف البيانات أو الخادم أو خلوهما من الأخطاء.

إخلاء المسؤولية عن الضمانات

يتم توفير قاعدة البيانات "بالتها هذه" و"على أساس يشمل كل العيوب التي قد تتضمنها" وتخلي BOSCH (والشركات المرخصة من قبلها وموردوها) مسؤوليتها صراحة عن كل الضمانات الأخرى، سواء ضمنيًا أو صراحة، ويشمل ذلك على سبيل المثال لا الحصر: الضمانات الضمنية لعدم التعدي، والقابلية للتسويق، والجودة الفرضية، والدقة، والحقوق الشرعية، والملائمة لغرض معين. كما لا تمثل النماذج الشفهية أو المحررة كتابةً أو المعلومات المقدمة من قبل BOSCH (أو أي من الشركات المرخصة من قبلها أو عملاتها أو موظفيها أو الموزعين الخارجيين) ضمانًا، ولست مخولا بالاعتماد

على أي من هذه الإشعارات أو المعلومات. يُعد هذا الإخلاء للمسؤولية عن الضمانات شرطًا أساسيًا في هذه الاتفاقية.

إخلاء المسؤولية

لا تتحمل شركة HERE ومرخصوها (والشركات المرخصة من قبلها وموردوها) المسؤولية تجاهك فيما يتعلق بأي طلب أو مطالبة أو دعوى، بغض النظر عن طبيعة سبب الطلب أو المطالبة أو الدعوى، مما قد يدعي بالحق أية خسائر أو إصابات أو أضرار، مباشرة كانت أو غير مباشرة، والتي قد تنشأ عن استخدام هذه البيانات أو حيازتها؛ أو عن وجود أية خسائر في الأرباح أو الإيرادات أو العقود أو المدخرات أو أية أضرار أخرى، سواء كانت تلك الأضرار مباشرة أو غير مباشرة، عرضية أو خاصة أو تبعية تنشأ عن استخدامك لهذه البيانات أو عدم قدرتك على استخدامها، أو عن أي خلل فيها أو خرق لهذه الأحكام أو الشروط، سواء في أحد الإجراءات المبرمة في العقد أو الواردة بالخط أو القائمة على أساس الضمان، حتى لو تم إخطار شركة HERE أو مرخصيها لاحتمال وقوع مثل هذه الأضرار. ونشير إلى أن بعض الدول والأقاليم والبلدان لا تسمح ببعض الاستثناءات الخاصة بالمسؤولية، مما قد يترتب على ذلك عدم انطباق الاستثناء الوارد أعلاه عليك.

نظام المعلومات والترفيه 1٧٧

425 West Randolph Street, Chicago,
IL 60606

تعتبر هذه البيانات بمثابة بند تجاري على النحو المحدد في الفقرة 2.101 من نظام المشتريات الاتحادي (FAR)، وهي تخضع لاتفاقية ترخيص المستخدم النهائي التي تم بمقتضاها توفير هذه البيانات.

© 2014 HERE North America, LLC
جميع الحقوق محفوظة.

في حالة رفض الموظف المتعاقد، أو الوكالة الحكومية الفيدرالية، أو أي مسؤول فيدرالي لاستخدام العلامة المقدمة هنا، فيجب على أي مما سبق ذكرهم إخطار HERE قبل السعي للحصول على أي حقوق إضافية أو بديلة في هذه البيانات.

Unicode

حقوق الطبع والنشر
© 1991-2010 Unicode, Inc.
جميع الحقوق محفوظة. يتم التوزيع بموجب شروط الاستخدام الواردة في
<http://www.unicode.org/copyright.html>.

Free Type Project

تخضع أجزاء هذا البرنامج لحقوق الطبع والنشر © ٢٠١٠ الخاصة بمشروع FreeType (<http://www.freetype.org>)
جميع الحقوق محفوظة.

المطالب المعهودة من قبل حكومة الولايات المتحدة أو تطبيقها، فستعد هذه البيانات بمثابة "عنصر تجاري" كما جرى تعريف هذا المصطلح في الفقرة 48 C.F.R. (نظام المشتريات الاتحادي ("FAR")) 2.101، كما يتم الترخيص بها وفقاً لاتفاقية ترخيص المستخدم النهائي هذه، ويجب أن توضع علامة على كل نسخة من البيانات المسلمة أو غيرها من البيانات المجهزة، وختمها حسب الاقتضاء، عن طريق "إشعار الاستخدام" التالي، مع التعامل معها وفقاً لهذا الإشعار:

here

Maps for Life

إشعار الاستخدام

المقاول (الشركة المصنعة/المورد)
الاسم:

HERE North America, LLC

المقاول (الشركة المصنعة/المورد)
العنوان:

الرقابة على الصادرات

إنك توافق على عدم تصدير أي جزء - من أي مكان - من البيانات المقدمة إليك أو أي منتج مباشر منها إلا بموجب قوانين التصدير وقواعده ولوائحه، ومع جميع التراخيص والموافقات المطلوبة بموجب ذلك. مجمل الاتفاقية: تشكل هذه الشروط والأحكام مجمل الاتفاقية فيما بين شركة HERE (ويدخل في ذلك مرخصوها، بما في ذلك مرخصوهم وموردوهم) وبينك، فيما يتعلق بالموضوع المذكور محله، وتحل محلها وفي مجملها جميع الاتفاقات المكتوبة أو الشفهية المبرمة مسبقاً فيما بيننا فيما يتعلق بهذا الموضوع.

القانون الساري

تخضع الشروط والأحكام الواردة أعلاه لقوانين ولاية "إلينوي"، دون إنفاذ (أ) لتعارض أحكام القوانين بها، أو (ب) لاتفاقية الأمم المتحدة الخاصة بعقود البيع الدولي للبضائع، والتي يتم استبعادها بشكل صريح. إنك توافق على الخضوع للسلطة القضائية لولاية "إلينوي" عن أي/جميع المطالبات والمنازعات والإجراءات الناشئة عن البيانات المقدمة إليك أو فيما يتعلق بها.

المستخدمون الحكوميون النهائيون

إذا تم الحصول على البيانات من قبل نيابة عن حكومة الولايات المتحدة أو أي جهة أخرى تسعى وراء حقوق مماثلة لتلك

١٧٨ نظام المعلومات والترفيه

برنامج مفتوح المصدر

يتم عرض مزيد من المعلومات بخصوص تراخيص OSS في شاشة نظام المعلومات والترفيه.

QNX

تدخل أجزاء من هذا البرنامج ضمن حقوق الطبع والنشر لشركة © ٢٠٠٨-٢٠١١، QNX Software Systems. جميع الحقوق محفوظة.

الجزء ج - اتفاقية ترخيص المستخدم النهائي

حقوق الطبع والنشر ٢٠١١، Software Systems GmbH & Co. KG. جميع الحقوق محفوظة.

يحتوي المنتج الذي اشتريته ("المنتج") على برنامج (Runtime Configuration No. 505962; "Software")

الذي يتم توزيعه بواسطة أو نيابةً عن مصنع المنتج ("المصنع") بموجب ترخيص من ("QSSC") Software Systems Co. ولا يحق لك سوى استخدام البرنامج ضمن المنتج وبما يتوافق مع بنود الترخيص التالية.

بموجب بنود وشروط هذا الترخيص، تمنحك شركة QSSC ترخيصاً محدوداً غير حصري وغير قابل للنقل لاستخدام هذا البرنامج ضمن المنتج بالغرض المقصود من المصنع.

ما لم ينص القانون أو المصنع على خلاف ذلك، يمكنك الاحتفاظ بنسخة واحدة احتياطية للبرنامج كجزء من البرنامج. تحتفظ شركة QSSC والمرخصون بجميع الحقوق C31+ غير الممنوحة صراحةً في هذه الوثيقة، كما تحتفظ بكل الحقوق والألقاب والاهتمامات بجميع نسخ البرنامج، بما في ذلك حقوق الملكية الفكرية. وما لم ينص القانون على خلاف ذلك، فإنه لا يحق لك إعادة إنتاج أو توزيع أو نقل أو فك تجميع أو هدم أو أي محاولة أخرى لفيك أو عكس هندسة أو تعديل أو إنشاء أعمال اشتقاقية من البرنامج. أنت توافق على (1) عدم إزالة أو تغطية أو تبديل إشعارات الملكية والملصقات أو العلامات الموجودة في البرنامج أو عليه، وكذلك تلتزم بضمان أن جميع النسخ تحمل أي إشعار موجود في النسخة الأصلية؛ و(2) عدم تصدير المنتج أو البرنامج بما يخالف قوانين حماية التصدير السارية.

بما لا يتعارض مع متطلبات القانون الساري، توفر شركة QSSC والمرخصون التابعون لها البرنامج "كما هو" بدون أي ضمانات أو شروط من أي نوع سواءً أكانت صريحة أم ضمنية، بما في ذلك على سبيل المثال لا الحصر، أي ضمانات أو شروط للملكية وعدم الانتهاك أو إمكانية البيع التجاري أو الملاءمة لغرض معين. أي ضمانات أو توريدات مقدمة من المصنع أو أي جهة تابعة له تختلف عن ما ورد في هذه الاتفاقية، يتم تقديمها بصورة

فردية ولا تتبع شركة QSSC، أو أي شركة تابعة لها أو المرخصين. وأنت تتحمل مسؤولية أي مخاطرة مرتبطة باستخدام البرنامج بموجب هذه الاتفاقية.

بما لا يتعارض مع متطلبات القانون الساري (كما هو الحال عند الإهمال المتعمد)، لا تخضع شركة QSSC أو أي شركة تابعة لها أو أي مرخص لأي ادعاء قانوني من جهتك بأي حال من الأحوال، سواء بسبب ضرر يعاقب عليه القانون (بما في ذلك الإهمال) أو أضرار بسبب التعاقد أو خلاف ذلك بسبب أي تلفيات مباشرة أو غير مباشرة، خاصة أو عرضية أو حتى تابعة لأي استخدام ناتج عن هذا الترخيص أو راجع لعدم القدرة على استخدام هذا المنتج (بما في ذلك على سبيل المثال لا الحصر، التلفيات الناتجة عن فقد سمعة الشركة أو أي توقف في العمل أو إخفاق للمنتج أو عطل أو أي تلفيات تجارية أخرى أو أضرار)، حتى لو تم إخطار شركة QSSC أو أي شركة تابعة لها أو مرخصة بخصوص هذه التلفيات.

WMA

هذا المنتج محمي بموجب حقوق معينة للملكية الفكرية تابعة لشركة Microsoft. ويحظر استخدام هذه التقنية أو توزيعها خارج هذا المنتج دون الحصول على ترخيص من Microsoft.

نظام المعلومات والترفيه ١٧٩

إشعار المستخدم

إن العلامات الخاصة بالشركات المذكورة في هذا المنتج لتوضيح مواقع أنشطة تجارية هي علامات مملوكة لمالكي هذه الشركات. ولا يتضمن استخدام هذه العلامات في هذا المنتج أي كفالة أو موافقة أو تصديق من جانب هذه الشركات.

لمزيد من المعلومات عن البرنامج بما في ذلك أي بنود أو شروط ترخيص للبرامج مفتوحة المصدر (ورموز المصادر المتوفرة) بالإضافة إلى سمات حقوق الطبع والنشر السارية على Runtime Configuration المشار إليها أعلاه، برجاء الاتصال بالمصنّع أو الاتصال بشركة QSSC على العنوان
175 Terence Matthews Crescent,
Kanata, Ontario, Canada K2M 1W8
(licensing@qnx.com).

Linotype

Helvetica عبارة عن علامة تجارية تابعة لشركة Linotype Corp. مسجلة في مكتب براءات الاختراع والعلامات التجارية في الولايات المتحدة الأمريكية وقد تكون مسجلة كذلك في مناطق أخرى تحت اسم Linotype Corp أو باسم المرخص Linotype GmbH.

الاستخدام بصورة نصية لكل علامة تجارية مسجلة كالتالي:

متطلبات مواصفات العلامة التجارية في العلامة التجارية المسجلة يمكن معرفتها على الموقع

<http://www.linotype.com/2061-19414/trademarks.html>.

نظم التحكم في المناخ نظام التحكم الأوتوماتيكي الثنائي بالمناخ

يتم استخدام أزرار نظام التحكم بالمناخ على مجموعة التجهيزات الوسطى وعلى شاشة التحكم بالمناخ لضبط التدفئة والتبريد والتهوية.

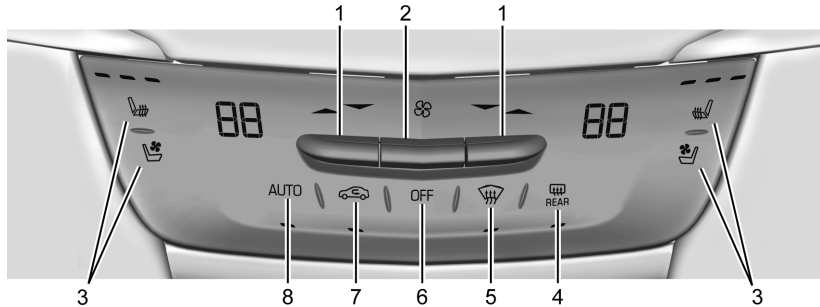

عناصر التحكم بالمناخ على مجموعة التجهيزات الوسطى

٥. إزالة الصقيع
٦. OFF (إيقاف) (المروحة)
٧. إعادة تدوير الهواء
٨. AUTO (التشغيل الأوتوماتيكي)

١. مفاتيح التحكم في درجة الحرارة لدى كل من الراكب والسائق
٢. التحكم في المروحة
٣. تدفئة وتهوية مقعدي السائق والراكب (إذا كانت موجودة)
٤. أداة إزالة الضباب من على الزجاج الخلفي

مفاتيح التحكم في المناخ

نظم التحكم في المناخ

- نظام التحكم الأوتوماتيكي الثنائي بالمناخ ١٨٠
نظام التحكم الخلفي بالمناخ ١٨٥

منافذ الهواء

- منافذ الهواء ١٨٧

الصيانة

- فلتر هواء مقصورة الراكب ١٨٧
الخدمة ١٨٧

١٨١ مفاتيح التحكم في المناخ

التشغيل الأوتوماتيكي

يتحكم النظام أوتوماتيكيًا في سرعة المروحة وتوصيل الهواء وتكييف الهواء وإعادة تدوير الهواء من أجل تدفئة المركبة أو تبريدها للوصول إلى درجة الحرارة التي ترغب فيها:

عند إضاءة الزر AUTO، تعمل جميع الوظائف الأربعة أوتوماتيكيًا. ويمكن أيضًا تعيين كل وظيفة على حدة يدويًا ويتم عرض الإعداد. وسيتم استمرار التحكم أوتوماتيكيًا في الوظائف التي لم يتم تعيينها يدويًا، حتى إذا لم يكن المؤشر AUTO مضيئًا.

للتشغيل الأوتوماتيكي:

١. المس أو اضغط على AUTO من الشاشة أو الرف الأوسط.

٢. تعيين درجة الحرارة. واترك النظام لوقت كاف حتى يستقر. وبعد ذلك، اضبط درجة الحرارة حسب الحاجة للحصول على أفضل ملائمة.

لتحسين كفاءة الوقود ولتبريد المركبة بشكل أسرع، قد يتم تحديد إعادة التدوير أوتوماتيكيًا أثناء الطقس الحار. ولن يضيء مصباح إعادة التدوير. اضغط على  لاختيار إعادة تدوير الهواء، واضغط عليه مرة أخرى لاختيار الهواء الخارجي.

يمكن التحكم في إعدادات المروحة ووضع توصيل الهواء وتكييف الهواء ودرجة الحرارة لدى كل من السائق والراكب و SYNC من خلال لمس CLIMATE في الصفحة الرئيسية لنظام المعلومات والترفيه أو من زر المناخ في صف تطبيق شاشة نظام المعلومات والترفيه. ومن ثم يمكن إجراء الاختيار في صفحة نظام التحكم بالمناخ المعروضة.

شاشة حالة التحكم بالمناخ

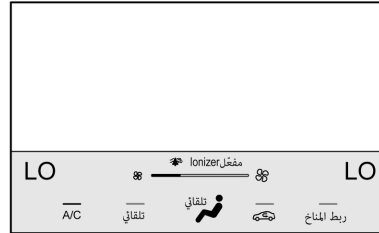

تظهر شاشة الحالة لنظام التحكم بالمناخ لفترة وجيزة عند ضبط أزرار نظام التحكم بالمناخ على الرف الأوسط. يمكن ضبط وضع توصيل الهواء في شاشة الحالة لنظام التحكم بالمناخ.

شاشة التحكم بالمناخ

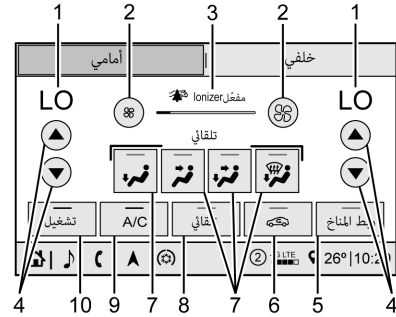

١. شاشة عرض درجة الحرارة لدى كل من الراكب والسائق
٢. التحكم في المروحة
٣. حالة نظام التاين
٤. مفاتيح التحكم في درجة الحرارة لدى كل من الراكب والسائق
٥. Sync (درجة حرارة متزامنة)
٦. إعادة تدوير الهواء
٧. مفاتيح التحكم في وضع Air Delivery (توصيل الهواء) لكلا من الراكب والسائق
٨. Auto (التشغيل الأوتوماتيكي)
٩. A/C (تكييف الهواء)
١٠. تشغيل/إيقاف

١٨٢ مفاتيح التحكم في المناخ

يمكن تغيير وحدات القياس الإنجليزية إلى الوحدات المترية من خلال مجموعة العدادات. راجع "شاشات تطبيقات العدادات" في مجموعة أجهزة القياسات ٩٥.

OFF (إيقاف التشغيل) : اضغط كي يتم تشغيل أو إيقاف المروحة. يتوقف تشغيل شاشتي المناخ الأمامية والخلفية عند إيقاف تشغيل المروحة وسيوقف النظام تدفق الهواء إلى المقصورة. عند تحديد إعداد التشغيل، أو الضغط على أي زر آخر، سيتم تشغيل نظام التحكم بالمناخ ويعمل وفقاً للإعداد الحالي. يظل من الممكن ضبط التحكم في درجة الحرارة ووضع توصيل الهواء.

▽ / △: يمكن ضبط درجة الحرارة على نحو منفصل بالنسبة للسائق والراكب الأمامي. اضغط لرفع أو خفض درجة الحرارة. اضغط مع الاستمرار لزيادة أو تقليل درجة الحرارة بسرعة.

يمكن أيضاً ضبط درجة حرارة الراكب والسائق عن طريق لمس أزرار شاشة التحكم بالمناخ.

SYNC (مزمنة) : المس SYNC على شاشة التحكم بالمناخ لربط كافة إعدادات المناخ بإعدادات السائق. اضغط مفتاح التحكم في درجة الحرارة جهة السائق لتغيير درجة

الحرارة المرتبطة. عند ضبط إعدادات الراكب الأمامي أو الخلفي، ينطق مصباح مؤشر SYNC في حالة عدم ارتباط درجة الحرارة.

الخلف : المس Rear بشاشة نظام التحكم بالمناخ الأمامي لفتح صفحة نظام التحكم بالمناخ الخلفي، وذلك إذا توفرت هذه الميزة. عندئذ يمكن ضبط إعدادات نظام التحكم بالمناخ الخلفي من منطقة الراكب الأماميين. راجع نظام التحكم الخلفي بالمناخ ١٨٥.

التشغيل اليدوي

▼ ⚙ ▲: اضغط عناصر التحكم بالمروحة على الرف الأوسط أو شاشة التحكم بالمناخ. لزيادة أو تخفيض سرعة المروحة. اضغط مع الاستمرار على عناصر التحكم لضبط السرعة على نحو أسرع. تظهر إعدادات سرعة المروحة. الضغط على أي زر يلغي التحكم الأوتوماتيكي في المروحة ومن ثم يمكن التحكم في المروحة يدوياً. اضغط على AUTO للعودة إلى التشغيل الأوتوماتيكي. لإيقاف تشغيل المروحة ونظام التحكم بالمناخ، اضغط مع الاستمرار على زر تخفيض سرعة المروحة على الرف الأوسط أو شاشة نظام التحكم بالمناخ لحين توقفها.

التحكم في وضع توصيل الهواء : عند عرض معلومات المناخ، المس وضع air delivery (توصيل الهواء) المرغوب بشاشة التحكم بالمناخ لتغيير اتجاه تدفق الهواء. يضيء زر وضع توصيل الهواء المختار. لمس أي زر من أزرار توصيل الهواء يلغي التحكم التلقائي في توصيل الهواء ومن ثم يمكن التحكم في اتجاه تدفق الهواء. اضغط على AUTO للعودة إلى التشغيل الأوتوماتيكي.

لتغيير الوضع الحالي، حدد أحد ما يلي:

☀: لتوجيه الهواء نحو مخارج لوحة أجهزة القياسات.

☀: لتقسيم الهواء بين مخارج لوحة أجهزة القياسات ومخارج الأرضية.

☀: يتم توجيه الهواء إلى مخارج الأرضية.

☀: يعمل هذا الوضع على تنظيف النوافذ من الضباب أو الرطوبة. يتم توجيه الهواء إلى الزجاج الأمامي ومخارج الأرضية.

☀: ينطق هذا الوضع الزجاج الأمامي من الضباب أو الصقيع بطريقة أسرع. يتم توجيه الهواء إلى الزجاج الأمامي. اضغط ☀ كي يتم التشغيل/إيقاف التشغيل. تغيير وضع توصيل الهواء يؤدي أيضاً إلى إيقاف إزالة الصقيع.

١٨٣ مفاتيح التحكم في المناخ

أداة إزالة الضباب من على الزجاج الخلفي

اضغط على هذا الزر لتشغيل أو إيقاف تشغيل أداة إزالة الضباب من على الزجاج الخلفي. وعندها يضيء مصباح المؤشر الموجود على الزر لكي يشير إلى تشغيل الوضع الخارجي.

لا تعمل أداة إزالة الضباب سوى عندما يكون الإشعال في وضع التشغيل. يتوقف عمل مزبل الضباب في حالة إيقاف تشغيل الإشعال أو وضعه على ACC/ACCESSORY (الملحقات).

أداة إزالة الضباب من على الزجاج الخلفي يمكن ضبطها على وضع التشغيل الأوتوماتيكي. انظر "المناخ وجودة الهواء" تحت إضفاء الطابع الشخصي على المركبة ١١٦. وعند اختبار وضع إزالة الضباب أوتوماتيكيًا من على الزجاج الخلفي، تعمل أداة إزالة الضباب من على الزجاج الخلفي أوتوماتيكيًا عندما تكون درجة الحرارة داخل المركبة باردة ودرجة الحرارة الخارجية ٤م° (٤٠ف°) أو أقل من ذلك.

Auto Defog (إزالة الضباب الأوتوماتيكي)

: قد يحتوي نظام التحكم في المناخ على مستشعر لاكتشاف الرطوبة العالية داخل المركبة أوتوماتيكيًا. وعند اكتشاف رطوبة عالية، ربما يقوم نظام التحكم في المناخ بالضغط وفقًا لتوفر الهواء الخارجي وتشغيل مكيف الهواء. وفي حالة عدم اكتشاف نظام التحكم في المناخ أي تكوّن محتمل للضباب على النوافذ، يعود نظام التحكم في المناخ إلى وضع التشغيل العادي. وإيقاف/تشغيل Auto Defog (إزالة الضباب الأوتوماتيكي)، انظر "المناخ وجودة الهواء" تحت إضفاء الطابع الشخصي على المركبة ١١٦.

نظام التآين : إذا كانت المركبة مجهزة بنظام تآين، تساعد هذه الميزة على تنظيف الهواء الموجود داخل المركبة وإزالة الملوثات مثل غبار اللقاح والروائح والأتربة. إذا كان نظام التحكم بالمناخ قيد التشغيل ونظام التآين مُمكن، سيضيء مؤشر حالة نظام التآين على شاشة التحكم بالمناخ. لتشغيل نظام التآين أو إيقاف تشغيله، راجع الجزئية "المناخ وجودة الهواء" أسفل إضفاء الطابع الشخصي على المركبة ١١٦.

تكييف الهواء : المس A/C Mode (وضع

مكيف الهواء) في شاشة نظام التحكم بالمناخ لتشغيل ميزة تكييف الهواء تلقائيًا أو إيقاف تشغيلها. وفي حالة إيقاف تشغيل المروحة أو انخفاض درجة الحرارة الخارجية إلى ما دون درجة التجمد، فلن يعمل مكيف الهواء.

اضغط على AUTO (أوتوماتيكي) للعودة إلى التشغيل الأوتوماتيكي وتشغيل مكيف الهواء حسب الحاجة.

⚡ : اضغط للتبديل بين إعادة تدوير الهواء داخل المركبة أو سحب هواء من الخارج. يضيء مصباح المؤشر بالزر عند تفعيل وضع إعادة تدوير الهواء. وهذا يساعد على تبريد الهواء بسرعة داخل المركبة أو تقليل الهواء الخارجي والروائح الخارجية التي قد تدخل.

الضغط على عنصر التشغيل هذا يلغي إعادة تدوير الهواء الأوتوماتيكية. اضغط AUTO (أوتوماتيكي) للعودة إلى التشغيل الأوتوماتيكي، ويتم تشغيل إعادة تدوير الهواء أوتوماتيكيًا حسب الحاجة.

ولا يتوفر وضع إعادة تدوير الهواء يدويًا في وضع إزالة الصقيع أو إزالة الضباب.



١٨٤ مفاتيح التحكم في المناخ



الأسلاك الشبكية العلوية بالنافذة الخلفية عبارة عن خطوط هوائي ولا يُفترض أن تقوم بالندفئة عندما يتم تفعيل أداة إزالة الضباب.

تعمل خاصية تدفئة المرايا الخارجية عند تشغيل أداة إزالة الضباب من على الزجاج الخلفي وهي تساعد على إزالة الضباب أو الصقيع من على سطح المرايا.

تنبيه



لا تحاول إزالة الصقيع أو أية مادة أخرى من على الأسطح الداخلية للزجاج الأمامي والزرع الخلفي باستخدام شفرة حلاقة أو أية أداة حادة أخرى. فقد يضر ذلك بشبكة مزبل الضباب من على النافذة الخلفية، ويؤثر في قدرة الراديو على التقاط المحطات الإذاعية بوضوح. ولن يغطي ضمان السيارة تكاليف التصليح.

تدفئة وتهوية مقعدي السائق والراكب (إذا كانت موجودة) : اضغط  أو  لتدفئة مقعد السائق أو الراكب.

اضغط  أو  لتهوية مقعد السائق أو الراكب. راجع تدفئة المقاعد الأمامية وتهويتها .٤٠

تدفئة المقاعد وتهويتها أوتوماتيكيًا : عند تشغيل السيارة، تعمل هذه الميزة أوتوماتيكيًا على تنشيط تدفئة المقاعد أو تهويتها وصولاً للمستوى المطلوب بواسطة درجة الحرارة الداخلية للسيارة. سيتم الإشارة إلى مستوى تدفئة المقعد وهي "مرتفع" أو "متوسط" أو "منخفض" أو "لا يعمل" أو "تهوية" وذلك بواسطة أزرار تدفئة المقعد اليدوية والتهوية على الرف الأوسط. استخدم أزرار تدفئة المقاعد أو تهويتها اليدوية على الرف الأوسط لإيقاف تشغيل تدفئة المقاعد وتهويتها أوتوماتيكيًا. في حالة فراغ مقعد الراكب، لن يتم تنشيط هذا المقعد بواسطة التهوية أو التدفئة الأوتوماتيكية للمقعد. يمكن برمجة تدفئة المقاعد وتهويتها أوتوماتيكيًا بحيث تكون نشطة دومًا أثناء تشغيل السيارة. إذا توفرت ميزة تدفئة عجلة القيادة، فسيتم تنشيط هذه الميزة أوتوماتيكيًا تبعًا لتنشيط الأوتوماتيكي لتدفئة المقعد وسيتم مؤشر تدفئة عجلة القيادة حالة تدفئة عجلة القيادة. راجع تدفئة المقاعد الأمامية وتهويتها  ٤٠ وإضاءة الطابع الشخصي على المركبة  ١١٦.

تشغيل نظام التحكم في المناخ عن بعد : في حالة التجهيز بخاصية التشغيل عن بُعد، قد يعمل نظام التحكم في المناخ عندما يتم تشغيل المركبة عن بُعد. ويستخدم النظام الإعدادات السابقة للسائق لتدفئة أو تبريد المركبة من الداخل. قد يعمل مزبل الضباب للنافذة الخلفية أثناء بدء التشغيل عن بُعد وفقًا لبرودة الطقس الخارجي. لا يضيء مصباح مؤشر إزالة الضباب للنافذة الخلفية أثناء بدء التشغيل عن بُعد.

إذا كانت المركبة مجهزة به، سيعمل نظام تدفئة المقاعد إذا كان الجو باردًا في الخارج أو سيعمل نظام تهوية المقاعد إذا كان الجو حارًا في الخارج. قد لا تضيء المصابيح المؤشرة على تدفئة أو تهوية المقاعد أثناء بدء التشغيل عن بُعد. إذا كانت المركبة مجهزة به، سيعمل نظام تدفئة عجلة القيادة أثناء بدء التشغيل عن بُعد إذا كان الجو باردًا في الخارج. قد لا يضيء المصباح المؤشر على تدفئة عجلة القيادة. راجع بدء تشغيل المركبة عن بعد  ١١ وتدفئة المقاعد الأمامية وتهويتها  ٤٠.

١٨٥ مفاتيح التحكم في المناخ

نظام التحكم الخلفي بالمناخ

إذا كانت المركبة مجهزة بذلك، سيكون نظام التحكم بالمناخ الخلفي موجودًا على الجزء الخلفي من الكونسول المركزي. يمكن ضبط الإعدادات بواسطة أزرار التحكم بالمناخ الخلفي في خلفية الكونسول الأوسط من شاشة نظام التحكم بالمناخ.

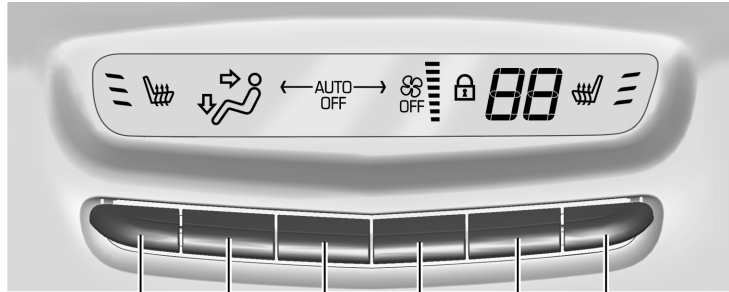

عناصر تشغيل التحكم في المناخ بالخلف

٤. التحكم في المروحة
٥. عناصر تشغيل درجة حرارة مقعد الراكب الخلفي

١. عناصر تشغيل تدفئة مقعد الراكب للمقعد الخلفي
٢. التحكم في وضع توصيل الهواء
٣. AUTO (التشغيل الأوتوماتيكي)

المستشعر

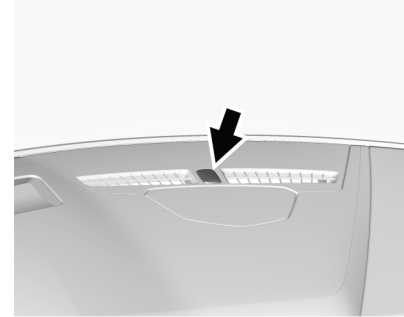

يعمل المستشعر الشمسي أعلى لوحة أجهزة القياسات، بالقرب من الزجاج الأمامي، على رصد حرارة الشمس.

يستخدم نظام التحكم في المناخ معلومات المستشعر لضبط درجة الحرارة وسرعة المروحة وإعادة التدوير ووضع توزيع الهواء للحصول على أفضل راحة ممكنة.

وقد لا يعمل نظام التحكم التلقائي في المناخ بشكل ملائم إذا تمت تغطية المستشعر.

ضبط تدفق هواء المناخ الخلفي من خلال لمس ٧ أو ٨ من شاشة مناخ الجزء الخلفي.

عناصر تشغيل درجة الحرارة : اضغط لأعلى أو لأسفل لضبط درجة حرارة الراكب الخلفي. يمكن أيضًا ضبط درجات الحرارة للركاب الخلفيين من خلال لمس ▲ للهواء الدافئ أو ▼ للهواء البارد على شاشة مناخ الجزء الخلفي.

التحكم في وضع توصيل الهواء : اضغط لأعلى أو لأسفل لتحديد وضع توصيل الهواء المطلوب. يمكن أيضًا تغيير وضع تدفق الهواء من خلال لمس **نهر** أو **نهر** أو **نهر** من شاشة مناخ الجزء الخلفي. يؤدي هذا إلى تغيير اتجاه تدفق الهواء في أماكن الجلوس الخلفية.

في حالة تحديد وضع توصيل الهواء إلى الأرضية الخلفية، فسيتغير مؤشر سرعة المروحة الخلفية عند الضبط ولكن لن تتغير كمية الهواء المتدفق الموجهة إلى الأرضية. هذا هو التشغيل الطبيعي للنظام.

لتنشيط وضع توصيل الهواء إلى الأرضية الخلفية، المس **نهر** من شاشة مناخ الجزء الخلفي.

الخلف : المس **REAR** بشاشة التحكم بالمناخ الخلفي لتشغيل التحكم بالمناخ الخلفي أو إيقاف تشغيله.

SYNC (مزامنة) : المس SYNC بشاشة المناخ الخلفي لربط درجة حرارة نظام التحكم بالمناخ الخلفي مع درجة حرارة السائق بنظام التحكم بمناخ الجزء الأمامي. سيضيء الزر SYNC.

منع التحكم من الخلف : المس لتعطيل أو إتاحة التحكم في نظام التحكم بمناخ الجزء الخلفي من قبل ركاب المقاعد الخلفية. عند تعطيل التحكم في المناخ من الخلف، فإنه يمكن ضبطه من المقعد الأمامي فقط.

التشغيل الأوتوماتيكي

AUTO (أوتوماتيكي) : اضغط كي يتم التشغيل/إيقاف التشغيل. يتم التحكم في توصيل الهواء تلقائيًا. يظهر المؤشر AUTO (تلقائي) بشاشة العرض. في حالة ضبط وضع توصيل الهواء أو سرعة المروحة يدويًا، سيؤدي ذلك إلى إلغاء عملية التشغيل الأوتوماتيكي الكامل.

التشغيل اليدوي

⊞ : اضغط عنصر تشغيل المروحة الخلفية لأعلى أو لأسفل لزيادة أو خفض تدفق الهواء من مخارج اللوحة الخلفية. يمكن أيضًا

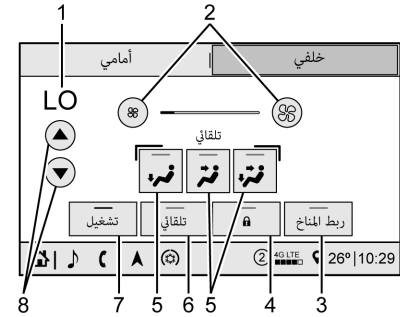

شاشة المناخ الخلفية

١. وحدة عرض درجة الحرارة الخلفية
٢. التحكم في المروحة
٣. مزامنة (مزامنة درجات الحرارة)
٤. منع التحكم من الخلف
٥. التحكم في وضع توصيل الهواء
٦. Auto (التشغيل الأوتوماتيكي الخلفي)
٧. تشغيل/إيقاف
٨. التحكم في درجة حرارة نظام المناخ الخلفي

الخلف : المس **Rear** بشاشة نظام التحكم بالمناخ الأمامي لفتح صفحة نظام التحكم بالمناخ الخلفي. عندئذ يمكن ضبط إعدادات نظام التحكم بالمناخ الخلفي من منطقة الركاب الأماميين.

١٨٧ مفاتيح التحكم في المناخ

الخدمة

جميع المركبات مزودة بملصق أسفل غطاء المحرك لتحديد نوعية مبرد الحرارة المستخدم في هذه المركبة. يجب عدم صيانة نظام المبرد إلا على يد فنيين مدربين ومعتمدين. لا يجب مطلقاً إصلاح أو استبدال مُبخر تكييف الهواء بأخر من مركبة قديمة. ويجب عدم استبداله إلا بمبخر جديد لضمان التشغيل الملائم والامن.

وأثناء الصيانة، يجب إصلاح جميع المبردات باستخدام المعدات المناسبة. إن تهوية المبردات بالتعرض المباشر للغلاف الجوي يُعد ضاراً على البيئة وقد يتسبب أيضاً في حالات سيئة نتيجة للاستنشاق أو الاحتراق أو الإصابة بلسعة الصقيع أو غيرها من العلل الصحية.

يحتاج نظام تكييف الهواء إلى صيانة دورية. راجع جدول الصيانة ٣٣١.

- قم بإزالة الثلج عن غطاء المحرك لتحسين الرؤية والمساعدة في إنقاص الرطوبة الداخلة إلى المركبة.
- تأكد من خلو مسار الهواء أسفل المقاعد الأمامية من المعوقات للمساعدة في تدوير الهواء داخل المركبة بطريقة أكثر فعالية.
- استخدام حارفات هواء غير معتمدة من شركة جنرال موتورز على غطاء المحرك يمكن أن يؤثر سلباً على أداء النظام. راجع أقرب وكيل قبل إضافة أية معدات للهيكل الخارجي للمركبة.
- لا تدخل أية أجهزة بمرافق فتحات التهوية. فقد يعوق هذا تدفق الهواء وقد يتسبب في حدوث تلف لفتحات التهوية.

الصيانة

فلتر هواء مقصورة الركاب

يقلل الفلتر من الأتربة وغباء الطلع والمهيجات الأخرى التي يحملها الهواء من الهواء الخارجي المسحوب إلى داخل المركبة. وينبغي استبدال الفلتر كجزء من الصيانة المجدولة الروتينية. راجع جدول الصيانة ٣٣١.

يرجى الرجوع إلى الوكيل بخصوص استبدال الفلتر.

ممرات الهواء

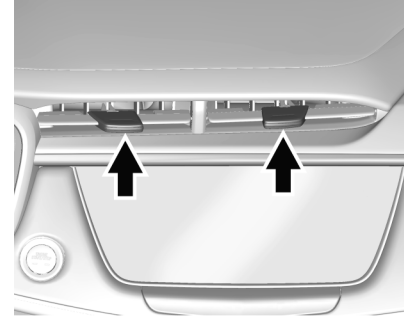

فتحات التهوية القابلة للضغط توجد في المنتصف وعلى جانبي لوحة العدادات وكذلك في خلفية منطقة التخزين في الكونسول المركزي.

حرك مقبضي المزلق لتغيير اتجاه تدفق الهواء أو غلقه.

نصائح عملية

- نظف أي جليد أو ثلج أو أوراق شجر في مداخل الهواء عند قاعدة الزجاج الأمامي، فهذه الأشياء قد تعيق تدفق الهواء داخل المركبة.

القيادة والتشغيل

٢٣١	أنظمة مساعدة السائق	٢٠٧	إدارة الوقود الفعالة	١٨٩	القيادة بأسلوب اقتصادي أفضل في استهلاك الوقود
٢٣٢	أنظمة مساعدة للركن أو الرجوع للخلف	٢٠٨	الركن الممتد	١٨٩	تشتت الانتباه أثناء القيادة
٢٣٩	تنبيه وجود مشاة في الخلف	٢٠٨	انبعاثات المحرك	١٩٠	القيادة الوقائية
٢٤٠	أنظمة المساعدة للقيادة	٢٠٨	تشغيل المركبة أثناء إيقافها	١٩٠	التحكم في المركبة
٢٤٠	نظام إنذار التصادم الأمامي	٢٠٩	ناقل الحركة الأوتوماتيكي	١٩٠	الفرامل
٢٤٢	فرامل الطوارئ	٢١٣	ناقل الحركة الأوتوماتيكي	١٩٠	التوجيه
٢٤٤	التلقائية (AEB)	٢١٤	الوضع اليدوي	١٩١	الاسترداد خارج الطريق
٢٤٤	نظام فرملة المشاة	٢١٤	أنظمة القيادة	١٩٢	فقد السيطرة
٢٤٤	بالأمام (FPB)	٢١٤	نظام الدفع بجميع العجلات	١٩٢	القيادة خارج الطرق
٢٤٦	نظام الرؤية الليلية	٢١٤	تعزيز الفرامل الكهربية	١٩٦	القيادة على طرق مبللة
٢٤٦	تحذير المنطقة العمياء	٢١٤	نظام الفرامل المانع للانغلاق (ABS)	١٩٧	الطرق الجبلية والتلالية
٢٤٨	الجانبية (SBZA)	٢١٤	فرامل الركن الكهربائي	١٩٧	القيادة في الشتاء
٢٤٨	تنبيه تغيير حارة السير (LCA)	٢١٥	مساعد الفرامل	١٩٨	إذا علقت المركبة
٢٤٨	Lane Keep Assist (مساعدة البقاء على المسار)	٢١٦	نظام المساعدة عند القيادة على المرتفعات (HSA)	١٩٩	حدود حمولة المركبة
٢٥٠	الوقود	٢١٧	أنظمة التحكم في القيادة	٢٠٢	ترويض السيارة الجديدة
٢٥١	وقود الفئة العليا	٢١٧	التحكم في الجر/ نظام التحكم الإلكتروني في التبات	٢٠٣	أوضاع الإشعال
٢٥٢	الوقود الموصى به (محرك L4 سعة ٢ لتر)	٢١٧	التحكم بوضع القيادة	٢٠٤	بدء تشغيل المحرك
٢٥٢	الوقود الموصى به (محرك V6 3.6L)	٢١٩	مثبت السرعة	٢٠٥	بدء إيقاف النظام
٢٥٢	الوقود الممنوع استخدامه	٢٢٠	مثبت السرعة	٢٠٦	طاقة الملحقات
٢٥٣	إضافات الوقود	٢٢٠	ميزة التحكم في السرعة التلاؤمية (متقدم)	٢٠٦	المختزنة (RAP)
٢٥٣	ملء الخزان	٢٢٢	معلومات عامة عن السحب	٢٠٦	الانتقال إلى وضع الركن
٢٥٤	ملء حاوية الوقود المتبقلة	٢٢٢	معلومات عامة عن السحب	٢٠٧	نقل الغيار من وضع الركن
٢٥٥	سحب مقطورة	٢٢٢	معلومات عامة عن السحب	٢٠٧	الركن على سطوح قابلة للاشتعال

١٨٩ القيادة والتشغيل

- حافظ على ضغط الهواء المناسب في إطارات السيارة.
- اجمع بين عدة رحلات في رحلة واحدة.
- استبدل إطارات السيارة واستخدم رقم المواصفات المعيارية لأداء الإطار (TPC Spec) نفسه المسبوك على جدار الإطارات بالقرب من الحجم.
- اتبع الصيانة المجدولة المقررة.

تشتت الانتباه أثناء القيادة

- هناك العديد من صور تشتت الانتباه والتي قد تصرف تركيزك عن القيادة. التزم بالحكم الصائب على الأمور، ولا تدع المهام الأخرى تصرف انتباهك عن الطريق. وقد سببت العديد من الحكومات المحلية القوانين بشأن تشتت الانتباه أثناء القيادة. لذا عليك التعرف على القوانين المحلية في منطقتك.
- لتجنب التشتت أثناء القيادة، ابق عينيك على الطريق وابق يديك على عجلة القيادة وركز انتباهك على القيادة.
- لا تستخدم الهاتف في مواقف القيادة التي تتطلب التركيز. استخدم سماعه الأذن لإجراء المكالمات الضرورية والرد عليها.
 - انتبه إلى الطريق. لا تقرا أو تسجل الملاحظات أو تبحث عن المعلومات على الهاتف أو غيره من الأجهزة الإلكترونية.
 - اطلب من الراكب الأمامي التعامل مع المصادر المحتملة لتشتت الانتباه.

معلومات القيادة

القيادة بأسلوب اقتصادي أفضل في استهلاك الوقود

يمكن أن تؤثر عادات القيادة في استهلاك الوقود. وإليك بعض النصائح للحصول على أفضل اقتصاد ممكن في الوقود عند القيادة.

- تضبط أنظمة التحكم بالمناخ إلى درجة الحرارة المطلوبة بعد بدء تشغيل المحرك أو أوقف تشغيلهم عندما لا تكون هناك حاجة إليهم.
- في سيارات الدفع بجميع العجلات AWD، استخدم Tour Mode (وضع السفر) عندما تسمح الشروط.
- تجنب عمليات بدء التشغيل السريع وقم بالتسارع على نحو هادئ.
- اضغط على الفرامل تدريجيًا، وتجنب حالات التوقف المفاجئ.
- تجنب تشغيل المحرك على سرعة التباطؤ لفترات طويلة.
- عندما تكون أحوال الطريق وظروف الطقس ملائمة، استخدم نظام التحكم في ثبات السرعة.
- عليك دائمًا بمراعاة حدود السرعة المحددة أو قيادة السيارة ببطء أكثر عندما تقتضي الظروف.

طرق القيادة وإرشادات	
القطر	٢٥٥
سحب مقطورة	٢٥٨
تجهيز سحب المقطورة	٢٦٠
التحكم في ترنج المقطورة (TSC)	٢٦٣

التحويلات والمكونات الإضافية

المعدات الكهربائية الإضافية	٢٦٤
-----------------------------	-----

القيادة الوقائية

يُقصد بالقيادة الوقائية "توقع دائماً ما هو لپس متوقعًا." والخطوة الأولى في القيادة بأسلوب وقائي هي ارتداء حزام الأمان. انظر أحزمة الأمان ٤٤٤.

- افترض أن مستخدمي الطريق الآخرين (المشاة وراكبو الدراجات والسائقون الآخرون) سيتصرفون بإهمال ويرتكبون الأخطاء. توقع ما يمكن فعله وكن مستعداً له.
- اترك مسافة كافية بين مركبتك والمركبة التي تسير أمامك.
- ركز على مهمة القيادة.

التحكم في المركبة

الفرملة والتوجيه والتسارع هي عوامل مهمة للمساعدة في السيطرة على المركبة أثناء القيادة.

الفرامل

يشتمل عمل الفرامل على وقت الإدراك ووقت الاستجابة. علماً بأن قرار الضغط على دواسة الفرامل هو وقت الإدراك. في حين أن الإجراء الفعلي لذلك هو وقت الاستجابة.

ومتوسط وقت استجابة السائق هو ثلاثة أرباع الثانية تقريبًا. في هذه المدة، تتحرك مركبة سرعتها ١٠٠ كم/ساعة (٦٠ ميلاً/ساعة) مسافة ٢٠ مترًا (٦٦ قدمًا)، وهي مسافة قد تكون كبيرة في حالات الطوارئ.

نصائح مفيدة ينبغي وضعها في الاعتبار بشأن الفرملة:

- حافظ على مسافة كافية بين مركبتك والمركبة التي تسير أمامك.
- تجنب الفرملة الشديدة غير الضرورية.
- اضبط إيقاع حركة المركبة وفق حركة المرور.

وإذا توقف المحرك أثناء قيادة المركبة، فقم بالفرملة بشكل طبيعي بدون الضغط المتواصل على الفرامل. فقد يؤدي ذلك إلى زيادة القوة المطلوبة للضغط على الدواسة لأسفل. كما أنه إذا توقف المحرك، فستكون هناك مساعدة فرامل كهربائية؛ لكن لن تُستخدم إلا عند استخدام الفرامل. وبمجرد استخدام المساعد الكهربائي فقد يستغرق الأمر وقتاً أطول للتوقف وسوف يكون من الصعب بشكل أكبر أن تضغط على الدواسة.

- تعزّف على ميزات المركبة قبل القيادة، مثل برمجة محطات الراديو المفضلة وضبط نظام التحكم بالمناخ وإعدادات المقاعد. وعليك برمجة جميع معلومات الرحلة في جهاز الملاحة قبل القيادة.
- لا تلتقط أي شيء سقط على الأرضية قبل التوقف بالمركبة.
- أوقف المركبة أو اركنها للاعتناء بالأطفال.
- احتفظ بالحيوانات الأليفة في حامل أو وسيلة تثبيت مناسبة.
- تجنب المجازفات المرهقة أثناء القيادة، سواءً مع أحد الركاب أو عبر الهاتف المحمول.

تحذير

قد يتسبب صرف عينيكَ عن الطريق لفترة طويلة أو بصفة متكررة في وقوع حادث يؤدي إلى الإصابة أو الوفاة. لذا عليك التركيز في القيادة.

انظر قسم نظام المعلومات والترفيه لمزيد من المعلومات حول استخدام هذا النظام ونظام التنقل، إذا كانت المركبة مجهزة بذلك، بما في ذلك كيفية إقران هاتف محمول واستخدامه.

١٩١ القيادة والتشغيل

- يتيح الإمساك بجانبى عجلة القيادة الدوران بزواوية ١٨٠ درجة دون رفع أحد اليدين.
- يتيح نظام الفرامل المانع للانغلاق توجيه المركبة أثناء الفرملة.

الاسترداد خارج الطريق

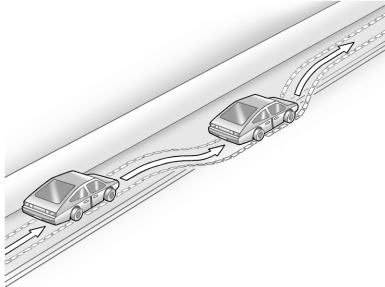

يمكن أن تسقط العجلات اليمنى للمركبة من على حافة الطريق نزولاً إلى جانب الطريق أثناء القيادة. اتبع هذه النصائح:

١. ارفع قدمك ببطء من على دواسة الوقود وإذا كان الطريق خالياً، فوجّه المركبة بحيث تترك مسافة بينها وبين حافة الرصيف.

في حالة فقد مساعدة التوجيه الكهربائي نتيجة عطل بالنظام، يمكن توجيه المركبة ولكن قد يتطلب ذلك المزيد من الجهد.

قد تتخفف مساعدة الطاقة، في حالة استخدام مساعد التوجيه لمدة إضافية من الوقت أثناء عدم تحرك السيارة.

في حالة تدوير عجلة القيادة لحين الوصول إلى نهاية دورتها وإيقافها في هذا الوضع لمدة زمنية طويلة، فربما يتم تقليل مساعدة التوجيه الكهربائي.

يفترض العودة للاستخدام العادي لمساعدة التوجيه الكهربائي بعد أن يبرد النظام.

راجع الوكيل إذا كانت هناك مشكلة.

نصائح القيادة على المنحنيات

- قُد بالسرعة المناسبة عند المنحنيات.
- اخفض السرعة قبل دخول المنحنى.
- حافظ على سرعة ثابتة ومعقولة طوال المنحنى.
- انتظر حتى تخرج المركبة من المنحنى، ثم زد السرعة بالتدرج على الطريق المستقيم.

التوجيه في الطوارئ

- في بعض المواقف، قد يكون من الأفضل الالتفاف حول العائق بدلا من الفرملة.

التوجيه

التحكم الكهربائي بالمقود

تنبيه

لتجنب إتلاف نظام التوجيه، تجنب القيادة فوق الأرصفة أو حواجز صف المركبات أو الأشياء المماثلة بسرعات أكثر من ٣ كم / ساعة (١ ميل في الساعة). توخ الحذر عند القيادة فوق أشياء أخرى مثل فواصل الحارات ومطبات السرعة. التلف الناتج عن سوء استخدام المركبة لا يكون مشمولاً بضمان المركبة.

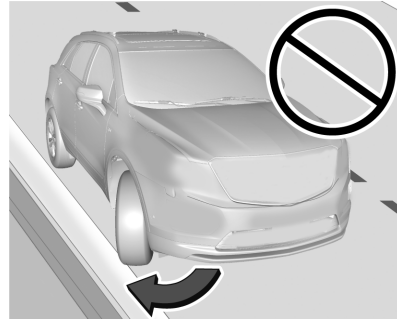

تحتوي المركبة على نظام التوجيه الكهربائي. لكنها لا تحتوي على سائل التوجيه الكهربائي. لا حاجة إلى الصيانة الدورية.

١٩٢ القيادة والتشغيل

٢. أدر عجلة القيادة بمقدار ثمن دورة تقريبًا، حتى يلامس الإطار الأيمن الأمامي حافة الرصيف.
٣. أدر عجلة القيادة للسير بشكل مستقيم على الطريق.

فقد السيطرة

الانزلاق

هناك ثلاثة أنواع من الانزلاقات تناظر أنظمة التحكم الثلاثة في المركبة:

- انزلاق الفرملة - العجلات لا تدور.
- انزلاق التوجيه أو الانعطاف - تتسبب السرعة الزائدة أو التوجيه العنيف على المنحنيات في انزلاق الإطارات وفقد قوة الانعطاف.
- انزلاق التسارع - يتسبب الضغط الزائد على دواسة الوقود في دوران عجلات الدفع حول محورها.

يقوم السائقون الذي يقودون بأسلوب وقائي بتجنب معظم الانزلاقات عن طريق اتخاذ العناية المعقولة وفقًا للظروف الحالية، وعن طريق عدم القيادة لمسافات طويلة في هذه الظروف. لكن دائمًا ما يمكن أن تحدث انزلاقات.

إذا بدأت المركبة في الانزلاق، فاتبع الاقتراحات التالية:

(AT) أو بإطارات نظام القيادة خارج الطرق وعليها (OOR) على الطرق الوعرة، بل على سطح مستو وتمتاسك. للاتصال بالشركة المصنعة للإطارات للحصول على مزيد من المعلومات حول إطارات المعدات الأصلية، راجع "الضمان المحدود" وكذلك "دليل المالك للمعلومات المساعدة".

إن التحكم في المركبة هو مفتاح القيادة الناجحة في الطرق الوعرة. وأفضل الطرق للتحكم في المركبة هو التحكم في السرعة.

تحذير

أثناء القيادة خارج الطرق، قد يؤدي الانتفاض والتغيرات السريعة في اتجاه القيادة إلى اندفاعك بسهولة من موضعك. ويمكن أن يؤدي هذا إلى فقد التحكم وحدوث تصادم. ولذا، ينبغي عليك وكذلك على الركاب ربط أحزمة الأمان دائمًا.

قبل القيادة خارج الطرق

- احرص على إجراء جميع أعمال الصيانة والخدمة اللازمة.
- يجب تعبئة المركبة بالوقود، وملء مستويات السوائل، وفحص ضغط النفخ في جميع الإطارات، بما في ذلك الإطار الاحتياطي، إن وُجد.

- ارفع قدمك بالتدرج عن دواسة الوقود، ووجه المركبة في الاتجاه المطلوب. قد تتحرك المركبة في خط مستقيم، ولكن كن مستعدًا لإمكانية الانزلاق مرة أخرى.
- اخفض السرعة واضبط القيادة تبعًا لظروف الطقس. قد تزيد المسافة المطلوبة للتوقف وتأثر السيطرة على المركبة عند انخفاض قوة الجر بفعل الماء أو الثلج أو الجليد أو الحصى، أو غيرها من المواد على الطريق. تعلم الانتباه إلى العلامات التحذيرية، مثل وجود كمية كافية من الماء أو الثلج أو الجليد المتراكم على الطريق بما يكفي لجعل السطح لامعًا، وقم بإبطاء السرعة إذا كانت لديك أي شكوك.
- حاول تجنب التوجيه أو التسارع أو الفرملة بصورة مفاجئة، بما في ذلك خفض سرعة المركبة من خلال نقل الغيار إلى الترس الأدنى. يمكن أن تتسبب أي تغييرات مفاجئة في انزلاق الإطارات.

تذكر: تساعد الفرامل المانعة للانغلاق في تجنب الانزلاق عند الفرملة فقط.

القيادة خارج الطرق

يمكن استخدام جميع مركبات نظام الدفع بجميع العجلات للقيادة خارج الطرق. يجب ألا تتم قيادة المركبات غير المجهزة بنظام الدفع بجميع العجلات والمركبات غير المجهزة بإطارات نظام السير لكل الطرقات

١٩٣ القيادة والتشغيل

- ينبغي ألا تلتحق الضرر بالشجيرات أو الزهور أو الأشجار أو الأعشاب، وأيضاً ألا تعبت بالحياة البرية.
- لا تركز المركبة على سطوح قابل للاشتعال. انظر الركن على سطوح قابلة للاشتعال ٢٠٧.

القيادة على المرتفعات

وتتطلب القيادة بأمان على المرتفعات حكماً سديداً وفهماً لما وما لا تستطيع المركبة القيام به.

⚠ تحذير

إن العديد من المرتفعات هي شديدة الانحدار و لا يمكن أن تتجاوزها أية مركبة. ويمكن للقيادة صعوداً على المرتفعات أن تتسبب في تعطل المركبة. أما القيادة نزولاً من على المرتفعات فقد تسبب فقدان السيطرة. وكذلك، يمكن أن تتسبب القيادة عبر المرتفعات في انقلاب المركبة. وقد تتعرض لإصابة بالغة أو للوفاة. ومن ثم، لا تقد المركبة على المرتفعات.

قبل القيادة على أحد المرتفعات، يجب تقييم شدة الانحدار والجر والعوائق التي قد تواجهها. إذا تعذرت رؤية الطريق من أمامك، فأخرج من المركبة وترجل على المرتفع قبل متابعة القيادة.

عند القيادة على المرتفعات:

تحذير (ينبع)

تصبك الأشياء المتطايرة أو تصبب الركاب. فأحرص على تثبيت الحمولة بإحكام.

• احتفظ بالحمولة في منطقة الحمولة على أن تكون في الأمام ومنخفضة قدر الإمكان. ينبغي أن تكون أثقل الأشياء على الأرضية، أمام المحور الخلفي.

• يعمل وضع الأحمال الثقيلة على السقف على رفع مركز ثقل المركبة، مما يجعلها أكثر عرضة للانقلاب. وقد تتعرض لإصابة خطيرة أو مميتة إذا انقلبت المركبة. ضع الأحمال الثقيلة في منطقة الحمولة، وليس على السقف.

للحصول على مزيد من المعلومات حول تحميل المركبة، راجع حدود حمولة المركبة ١٩٩.

مخاوف التأثير في البيئة

- احرص دائماً على استخدام الدروب والطرق المتماسكة، والمناطق المخصصة للقيادة الترفيهية العامة خارج الطرق، وكذلك اتباع جميع القواعد التنظيمية المعلنة.

- احرص على قراءة جميع المعلومات المتعلقة بمركبات نظام الدفع بجميع العجلات الواردة في هذا الدليل.
- تأكد من أن جميع واقبات الهيكل السفلي، إن وجدت، متصلة بشكل صحيح.
- ينبغي التعرف على القوانين المحلية التي تنطبق على القيادة خارج الطرق.
- للحصول على المزيد من الغلوص الأرضي إذا لزم الأمر، قد يكون من الضروري إزالة مصدّ الهواء السفلي للواجهة الأمامية. ولكن، القيادة بدون اسبويلر أمامي تقلل اقتصادية الوقود.

تنبيه

قد يؤدي تشغيل المركبة لفترات طويلة بدون تركيب مصدّ الهواء السفلي للواجهة الأمامية إلى تدفق الهواء إلى المحرك بشكل غير مناسب. لذلك قم بإعادة توصيل مصدّ الهواء السفلي للواجهة الأمامية بعد القيادة خارج الطرق.

تحميل المركبة عند القيادة خارج الطرق

⚠ تحذير

- فالحمولة غير المثبتة على أرضية التحميل قد تتطاير في أرجاء المركبة عند القيادة على أرض وعرة. وقد

(شع)

١٩٤ القيادة والتشغيل

- قد على سرعة منخفضة وأمسك بعجلة القيادة جيدًا.
- حافظ على القيادة بسرعة بطيئة.
- قد المركبة صعودًا لأعلى المرتفع أو نزولًا لأسفل بصورة مستقيمة، إن أمكن.
- أبطن من السرعة عند الاقتراب من قمة المرتفع.
- استخدم المصابيح الرئيسية حتى أثناء النهار لجعل المركبة أكثر وضوحًا للمركبات الأخرى.

⚠ تحذير

قد تتسبب القيادة نحو قمة المرتفع بسرعة عالية في وقوع تصادم. فقد تكون هناك هاوية أو حافة أو جرف أو حتى مركبة أخرى. وقد تتعرض لإصابة بالغة أو الوفاة. مع الاقتراب من قمة مرتفع، خفف السرعة وأبق متيقظًا.

- إياك أن تسير إلى الأمام أو إلى الخلف عند النزول إلى أسفل المرتفع وصندوق التروس في الوضع N (المحايد). حيث يمكن أن ترتفع درجة حرارة الفرامل بصورة مفرطة مما يترتب عليه فقد السيطرة.
- عند القيادة نزولًا من على مرتفع، فحافظ على توجه المركبة بصورة مستقيمة نحو الأسفل. ومن ثم، يجب القيادة على سرعة

منخفضة لأن المحرك سيعمل مع الفرامل لإبطاء حركة المركبة وسيساعد على إبقاء المركبة ضمن نطاق السيطرة.

⚠ تحذير

قد يتسبب الضغط بعنف على الفرامل أثناء هبوط مرتفع في زيادة سخونة الفرامل وتلاشي تأثيرها. ويمكن أن يسبب ذلك فقد السيطرة، مع تعريضك أنت أو غيرك للإصابات أو للوفاة. اضغط على الفرامل برفق أثناء هبوط مرتفع، واستخدم سرعة منخفضة للتحكم في سرعة المركبة.

في حال تعطلت المركبة على مرتفع:

١. قم بالضغط على الفرامل لإيقاف المركبة، ثم تعشيق فرامل الركن بعد ذلك.

٢. تحول إلى الوضع P (الركن) ثم أعد تشغيل المحرك.

- إذا كنت تقود صعودًا على أحد المرتفعات ثم تعطلت المركبة، فتحول إلى الوضع R (الرجوع)، وقم بتحريك فرامل الركن، وعد إدراجك بصورة مستقيمة نزولًا إلى أسفل.

- إياك أن تحاول الاستدارة بالمركبة. إذا كان المرتفع منحدرًا بصورة كافية لإيقاف محرك المركبة، فذلك يعني أنه منحدر بصورة كافية للتسبب في انقلاب المركبة.

- إذا تعذر الوصول إلى قمة المرتفع، فتراجع نحو أسفل المرتفع مباشرة.
- إياك أن تنزل إلى أسفل المرتفع عند تعشيق الوضع N (المحايد) مستخدمًا الفرامل فحسب.
- يمكن أن تتدرج المركبة إلى الخلف بسرعة مما يترتب عليه فقد السيطرة.
- إذا كنت تقود نزولًا من على أحد المرتفعات ثم تعطلت المركبة، فتحول إلى سرعة أقل، وقم بتحريك فرامل الركن، وقُد بصورة مستقيمة نزولًا إلى أسفل.

٣. إذا تعذرت إعادة تشغيل المركبة بعد تعطلها، فقم بالضغط على فرامل الركن، والتحول إلى الوضع P (الركن)، وإيقاف تشغيل المركبة.

- ٣.١. غادر المركبة واطلب المساعدة.
- ٣.٢. ابتعد عن الطريق الذي تسير فيه المركبة في حال تدرجت لأسفل.

- تجنب المنعطفات التي تؤدي بالمركبة إلى التدرج من على المرتفع. فقد تتمكن من القيادة على مرتفع صعودًا، وهبوطًا، ولكنه منحدر بصورة تعيق القيادة عليه بصورة

1٩٥ القيادة والتشغيل

تحذير (يتبع)

المركبة خلال الجليد؛ مما يعرضك أنت والركاب لخطر الغرق. قُد المركبة على الأسطح الآمنة فقط.

القيادة في المياه

تحذير ⚠

يمكن أن تكون القيادة خلال المياه المندفعة أمرًا خطيرًا. فقد تجرف المياه العميقة المركبة لتسقط في المياه، وقد تغرق أنت والركاب. وإذا كانت المياه ضحلة فحسب، فيمكن أن تغلغل الأرض من تحت إطارات مركبتك. وهنا، يمكن فقد الجر، وتندرج المركبة. لا تقُد خلال المياه المندفعة.

تنبيه

لا تقُد المركبة عبر المياه الراكدة إذا كانت عميقة بما فيه الكفاية لتغطية جزوع العجلات أو محاورها أو أنبوب العادم. قد تُلف المياه العميقة المحور وأجزاء المركبة الأخرى.

إذا لم تكن المياه الراكدة بالغة العمق، فيمكنك القيادة خلالها ببطء. عند السرعات الأعلى، تتأثر المياه على نظام الإشعال، وقد

تحذير (يتبع)

احرص على الخروج دائمًا من الجانب المواجه لأعلى المرتفع من المركبة، وتجنب مسار المركبة في حال تدرجها.

القيادة في الطين أو الرمال أو الجليد أو الثلج

استخدم سرعة منخفضة عند القيادة في الطين - فكلما كان الطين أعمق، توجب خفض السرعة. يجب الحفاظ على المركبة متحركة لتجنب غرزها.

يتغير الجر عند السير على الرمال. في الرمال الرخوة، كما هو الحال على الشواطئ أو الكثبان الرملية، تكون الإطارات عرضة للغرز في الرمال. ويؤثر هذا على التوجيه والتسارع والفرامل. قُد بسرعة منخفضة وتجنب الانعطافات الحادة والمناورات المفاجئة.

يتم تقليل الجر على الثلوج والجليد الكثيف؛ حيث إنه من السهل فقد السيطرة. ولذا، قم بخفض سرعة المركبة عند القيادة على الثلوج والجليد الكثيف.

تحذير ⚠

قد تكون القيادة خطيرة على البحيرات والبرك والأنهار المتجمدة. تتباين أحوال الجليد بصورة كبيرة، ويمكن أن تقع (شع)

مستعرضة. تلقي القيادة عبر منحدر يزيد من الوزن على العجلات المواجهة لأسفل المرتفع، مما قد يتسبب في انزلاق المركبة نحو أسفل المرتفع أو انقلابها.

- قد تمثل ظروف السطح مشكلة. قد يتسبب الحصى المفتت أو البقايا الطينية أو حتى العشب المتبل في انزلاقي الإطارات باتجاه الجوانب، ومن ثم نحو أسفل المرتفع. إذا انزلقت المركبة باتجاه الجوانب، فقد تصطدم بشيء يؤدي إلى تعثرها - صخرة أو أخدود، إلخ - وانقلابها.
- قد تزيد العوائق غير الظاهرة من خطورة ميل المنحدر. عند الوطاء فوق صخرة عند صعود المرتفع، أو إذا سقطت عجلات المركبة في أخدود أو منخفض عند النزول من عليه، فقد تميل المركبة بدرجة أكبر.
- إذا كان من الضروري القيادة على أحد المنحدرات، وبدأت المركبة في الانزلاق، فقم بالنزول. يفترض أن يساعد ذلك في توجيه المركبة في خط مستقيم ومنع الانزلاق الجانبي.

تحذير ⚠

إن الخروج من المركبة أثناء النزول من على المرتفع وعند توقفها على أحد المنحدرات يعد أمرًا خطيرًا. فإذا انقلبت المركبة، فقد تسحقك أو تقتلك. ومن ثم، (شع)

١٩٦ القيادة والتشغيل

يتوقف محرك المركبة. وقد تعطل المركبة أيضاً عندما تعمر المياه أنبوب العادم. وإذا كان أنبوب العادم مغموراً بالمياه، فلن تتمكن من تشغيل المحرك مطلقاً. عند القيادة خلال المياه، تذكر أنه عند ابتلال الفرامل، قد تزداد مسافة الفرملة. انظر القيادة على طرق ممبللة ١٩٦.

بعد القيادة في الطرق الوعرة

انزع أية أجمة أو حطام يكون قد علق بهيكل المركبة السفلي أو الشاسيه أو أسفل غطاء المحرك. فقد تتحول هذه التراكمت إلى خطر باندلاع حريق.

بعد التشغيل في الطين أو الرمال، اطلب تنظيف بطانات الفرامل وفحصها. فقد تتسبب هذه المواد في اكتساء الفرامل بطبقة مصقولة أو عملها بشكل غير منتظم. افحص بنية الهيكل والتوجيه والتعليق والعجلات والإطارات ونظام العادم للتأكد من عدم وجود تلفيات، وافحص خطوط الوقود ونظام التبريد للتأكد من عدم وجود أي تسرب.

القيادة على طرق ممبللة

يمكن أن تتسبب الأمطار والطرق المبللة في التقليل من قوة السحب للمركبة وبالتالي التأثير على قدرتها على التوقف والتسارع. احرص دائماً على القيادة بسرعة أبطأ في

هذه الأنواع من ظروف القيادة وتجنب القيادة عبر البرك الموحلة الكبيرة أو المياه العميقة الثابتة أو المتدفقة.

⚠ تحذير

يمكن أن يتسبب بلل الفرامل في وقوع التصدمات. وقد لا تعمل بالشكل الملائم عند التوقفات السريعة مما يمكن أن يتسبب في السحب على جانب واحد. كما يمكن أن تفقد السيطرة على المركبة. وبعد القيادة عبر برك مياه موحلة كبيرة أو بعد غسل السيارة/المركبة، اضغط بخفة على دواسة الفرامل حتى تعمل بالشكل الطبيعي.

يؤدي الماء المتدفق أو المندفق إلى قوى شديدة. يمكن أن تتسبب القيادة عبر الماء المتدفق في التأثير على المركبة. وفي حال حدوث ذلك، يمكن أن يغمرك الماء أنت والركاب الآخرين. لا تجاهل تحذيرات الشرطة وكن حذراً جداً عند القيادة عبر الماء المتدفق.

الانزلاق فوق الماء

يُعتبر الانزلاق فوق الماء أمراً خطيراً. ويمكن أن يتراكم الماء تحت إطارات المركبة بحيث تسير فوق الماء بالفعل. وهو ما يمكن أن يحدث إذا كان الطريق ممبلاً بالقدر الكافي

وكنت تسير بالسرعة الكافية. إذا كانت المركبة تنزلق فوق الماء فعندئذ يكون تلامس عجلات المركبة مع الطريق قليلاً أو غير موجوداً.

لا توجد قواعد ثابتة بخصوص الانزلاق فوق الماء. وأفضل نصيحة في هذا الخصوص هي أن تببط السرعة إذا كان الطريق ممبلاً.

نصائح أخرى بخصوص الطقس الممطر

بالإضافة إلى إبطاء السرعة، تشمل النصائح الأخرى فيما يتعلق بالقيادة في طقس رطب ما يلي:

- اسمح بوجود مسافة اتباع إضافية.
- قم بالمرور بحرص.
- احرص على بقاء أجهزة مسح الزجاج الأمامي في حالة جيدة.
- احرص على ملء خزان سائل مغسلة الزجاج الأمامي.
- احرص على استخدام إطارات جيدة ذات عمق مناسب للإطار الخارجي. انظر إطارات ٢٩٧.
- أوقف تشغيل مثبت السرعة.
- قم بتنشيط وضع نظام الدفع بجمع العجلات (AWD). انظر التحكم بوضع القيادة ٢١٩.

١٩٧ القيادة والتشغيل

القيادة في الشتاء

القيادة على الجليد أو الثلج

الجليد أو الثلج المتراكم بين الإطارات والطريق يؤدي إلى تقليل قوة التماسك أو الالتصاق بالأرض، وبالتالي كن على حذر أثناء القيادة. يمكن أن يتكون الجليد المبتل عند درجة برودة ٠ مئوية (٣٢ فهرنهايت) عندما يبدأ المطر الجليدي في الهطول. تجنب القيادة على الجليد المبتل أو عند هطول الأمطار الجليدية حتى تتم معالجة الطرق.

للقيادة على الطرق المنزلة:

- لا تضغط بقوة على دواسة التسارع. فالضغط بقوة على دواسة التسارع يؤدي إلى دوران العجلات حول محورها، وبالتالي تتقد العجلات تماسكها بالأرض.
- قم بتشغيل نظام التحكم في الجر. انظر التحكم في الجر/ نظام التحكم الإلكتروني في الثبات ٢١٧.
- يعمل نظام الفرامل المانع للانغلاق (ABS) على تحسين ثبات السيارة في التوقفات القوية، ولكن يجب الضغط على الفرامل بصورة أسرع مما هو عليه الحال على الطرق الجافة. انظر نظام الفرامل المانع للانغلاق (ABS) ٢١٤.
- أترك مسافة أكبر بينك وبين السيارة التي أمامك، وانتبه للمناطق المنزلة من الطريق. يمكن أن تتكون البقع الثلجية حتى على الطرق الخالية في المناطق

تحذير (يتبع)

وفقدان المساعدة في التوجيه. احرص دائماً على تشغيل المحرك وتشعيق المركبة على أحد التروس المناسبة.

- القيادة بسرعات لا تؤدي إلى انحراف السيارة عن الحارة التي تتواجد بها. عدم الانحراف بالعرض وعدم عبور الخط الأوسط.
- انتبه أثناء القيادة على قمم المرتفعات؛ فقد يوجد عائق في الحارة التي تسير بها (على سبيل المثال، سيارة متعطله أو حادث تحطم).
- انتبه إلى لافتات الطريق الخاصة (منطقة صخور متساقطة، أو طرق منعطفة، أو منحدرات طويلة، أو مناطق المرور أو ممنوع المرور) وقم باتخاذ الإجراءات المناسبة.
- حدد وضع نظام الدفع بجميع العجلات (AWD). راجع التحكم بوضع القيادة ٢١٩ و نظام الدفع بجميع العجلات ٢١٤.

الطرق الجبلية والتلالية

تختلف القيادة على التلال شديدة الانحدار أو عبر الجبال عن القيادة على تضاريس مسطحة أو متموجة. تشمل النصائح:

- احرص على الصيانة المنتظمة للمركبة وبقاتها في حالة جيدة.
- افحص كل مستويات السائل والفرامل والإطارات ونظام التبريد وناقل الحركة.
- انقل إلى غيار أدنى عند القيادة هبوطاً على المرتفعات المنحدرة أو الطويلة.

تحذير ⚠

يمكن أن يؤدي استخدام الفرامل لإبطاء المركبة على منحدر طويل إلى تسخين الفرامل وإنقاص أداء الفرامل وقد يتم فقدان الفرملة. قم بنقل صندوق التروس إلى ترس أقل لتسمح للمحرك بمساعدة الفرامل على طريق نازل وشديد الانحدار.

تحذير ⚠

ومن الخطورة بـمكان نزول منحدر التل على الوضع N (محايد) أو مع ضبط مفتاح الإشعال على وضع إيقاف التشغيل. يمكن أن يؤدي هذا إلى تسخين الفرامل

(يتبع)

١٩٨ القيادة والتشغيل

تشغيل المركبة ولإعطاء الإشارات بالمصابيح الأمامية لطلب المساعدة، قم بإجراء ذلك بأقل قدر ممكن للحفاظ على الوقود.

إذا علقت المركبة

قم بتدوير العجلات حول محورها ببطء وبغذر لتحرير العجلة إذا كانت عالقة في الرمل أو الطين أو الجليد أو الثلج. وإذا كانت عالقة بشكل شديد جداً بحيث لا يمكن لنظام السحب تحرير المركبة، أوقف تشغيل نظام السحب واستخدم طريقة ترحيل العجلات. انظر التحكم في الجر/ نظام التحكم الإلكتروني في الثبات ٢١٧.

⚠ تحذير

إذا كانت إطارات المركبة تدور حول محورها بسرعة عالية، فيمكن أن تنفجر، ويمكن أن تتعرض أنت والأخرون للإصابة. يمكن أن تسخن المركبة، مما يتسبب في اشتعال حجرة المحرك أو في أية أضرار أخرى. إدر العجلات بأقل سرعة ممكنة وتجنب زيادة السرعة عن ٥٦ كم/سا (٣٥ ميلاً/سا).

حدد وضع نظام الدفع بجميع العجلات (AWD). راجع التحكم بوضع القيادة ٢١٩ و نظام الدفع بجميع العجلات ٢١٤.

تحذير (تسبب)

إذا علقت السيارة بالثلوج:

- نظف الجليد الموجود أسفل السيارة، وخاصة الموجود عند أبواب العادم.
- افتح النافذة بمقدار ٥ سم (بوصتين) تقريباً على جانب السيارة غير المواجه للرياح بحيث يمكن أن يدخل الهواء المتجدد إلى داخل السيارة.
- افتح فتحات الهواء الموجودة على لوحة التحكم أو تحتها بشكل كامل.
- اضبط نظام التحكم بالمناخ على إعداد تدوير الهواء داخل السيارة، واضبط سرعة المروحة على أعلى إعداد لها. راجع "أنظمة التحكم بالمناخ".
- لمزيد من المعلومات عن CO، راجع انبعاثات المحرك ٢٠٨.

لتوفير الوقود، قم بتشغيل المحرك لفترات قصيرة لإحماء السيارة ثم أوقف تشغيل المحرك وأغلق النافذة بصورة جزئية. تساعد الحركة أيضاً في الحفاظ على الإحساس بالدفع.

وإذا كانت المساعدة ستستغرق بعض الوقت للوصول، فعند تشغيل المحرك اضغط قليلاً على دواسة الوقود حتى يعمل المحرك بسرعة أكبر من سرعة التباطؤ. يساعد ذلك في الحفاظ على شحن البطارية لإعادة

المظلة. كما يمكن أن يظل سطح المنحنى أو الجسر مغطى بالثلوج حتى عندما تصبح الطرق المحيطة خالية. تجنب مناورات التوجيه المفاجئة والفرملة أثناء السير على الثلوج.

- أوقف تشغيل مثبت السرعة.
- حدد وضع نظام الدفع بجميع العجلات (AWD). راجع التحكم بوضع القيادة ٢١٩ و نظام الدفع بجميع العجلات ٢١٤.

ظروف العواصف الثلجية

- أوقف المركبة في مكان آمن وأصدر إشارة لطلب المساعدة. إبقى في المركبة ما لم تكن هناك مساعدة قريبة. للحصول على المساعدة وتأمين كل فرد في المركبة:
- قم بإضاءة مؤشرات التحذير من الخطر.
- اربط قطعة قماش حمراء على إحدى المرايا الخارجية.

⚠ تحذير

يمكن أن يتسبب الثلج في احتباس عادم المحرك تحت المركبة، وهو ما قد يتسبب في تسرب غازات العادم إلى الداخل. يحتوي عادم المحرك على غاز أول أكسيد الكربون (CO) عديم اللون والرائحة. وقد يسبب فقدان الوعي أو الموت.

(تسبب)

1٩٩ القيادة والتشغيل

ملصق معلومات الإطارات والحمولة

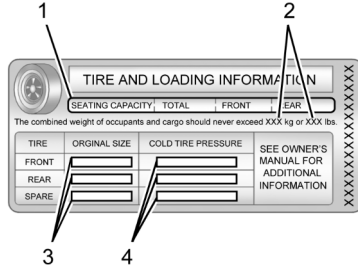

مثال على الملصقات

يوجد ملصق لمعلومات الإطارات والحمولة خاص بالمرحلة مثبت على الدعامة الوسطى (الدعامة ب). يوضح ملصق معلومات الإطارات والحمولة عدد المقاعد المُخصصة للركاب (1) والحد الأقصى لوزن استيعاب المرحلة (2) بالكيلوغرام والرطل.

ويوضح ملصق معلومات الإطارات والحمولة أيضاً مقاس إطارات المعدات الأصلية (3) ومستويات الضغط الموصى بها لنفخ الإطارات على البارد (4). لمزيد

الصحيح، وهما ملصق معلومات الإطارات والحمولة وملصق الاعتماد/الإطار.

تحذير

لا تقم بتحميل المرحلة بأية أحمال أكبر من نسبة الوزن الكلي للمرحلة (GVWR)، أو الحد الأقصى لنسبة الوزن الكلي للمحور (GAWR) الأمامي أو الخلفي. ويمكن أن يتسبب ذلك في تعطل الأنظمة وتغيير أسلوب معالجة المرحلة. مما قد يؤدي إلى فقد السيطرة على المرحلة ووقوع تصادم. قد تؤدي زيادة الحمولة إلى زيادة المسافة اللازمة للتوقف وتلف الإطارات وتقصير عمر السيارة.

ترجيح المرحلة لإخراجها

أدر عجلة القيادة يساراً وبمياً لإخلاء المنطقة المحيطة بالعجلات الأمامية. أوقف تشغيل أي نظام سحب. انتقل ذهاباً وإياباً بين الوضع R (الرجوع للخلف) وأحد تروس الحركة الأمامية المنخفضة، مع تدويم العجلات بأقل قدر ممكن. ولمنع تآكل ناقل الحركة، انتظر حتى تتوقف العجلات عن الدوران حول محورها قبل تبديل السرعات. ارفع قدمك عن دواسة الوقود أثناء التبديل، واضغط قليلاً على دواسة الوقود عند تعشيق ناقل الحركة. عند دوران العجلات ببطء حول محورها في الاتجاهين الأمامي والخلفي يتسبب ذلك في حركة متأرجحة يمكن أن تحرر المرحلة. إذا لم يساعد ذلك على إخراج المرحلة بعد بعض المحاولات فقد تحتاج إلى سحبها. إذا كانت المرحلة تحتاج إلى السحب، فراجع سحب المرحلة ٣١٩.

حدود حمولة المرحلة

من المهم جداً معرفة الحمولة التي يمكن أن تتحملها المرحلة. يُطلق على هذا الوزن وزن استيعاب المرحلة وهو يشمل وزن جميع الركاب والحمولة وجميع الخيارات غير المثبتة في المصنع. يوجد ملصقان على السيارة قد يوضحان الوزن الذي يمكنها حمله بالشكل

٢٠٠ القيادة والتشغيل

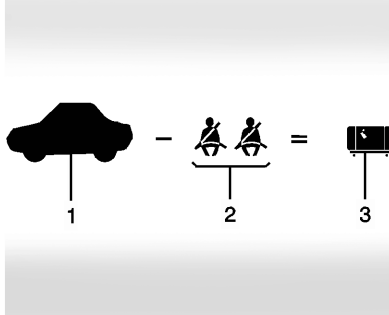

مثال ١

١. وزن سعة المركبة بالنسبة للمثال الأول = ٤٥٣ كغم (١٠٠٠ رطل).
٢. اطرح وزن الركاب @ ٦٨ كغم (١٥٠ رطلا) $\times 2 = ١٣٦$ كغم (٣٠٠ رطل).
٣. وزن الركاب والحمولة المتاحة = ٣١٧ كغم (٧٠٠ رطل).

٤. الرقم الناتج يساوي المقدار المتاح للحمولة وسعة حمل الحقائق. فعلى سبيل المثال، إذا كان المقدار "XXX" يساوي ١٤٠٠ رطل وهناك خمسة ركاب بوزن ١٥٠ رطلا في المركبة، عندئذ يصبح مقدار الحمولة المتاحة وسعة حمل الحقائق ٦٥٠ رطلاً (١٤٠٠ - ٧٥٠ \times ٥) = ٦٥٠ رطلاً).

٥. قم بتحديد الوزن المجمع للحقائب والحمولة الجاري تحميلها على المركبة. وهذا الوزن قد لا يزيد بشكل آمن عن الحمولة وسعة حمل الحقائق المحسوبة في الخطوة ٤.

٦. إذا كانت سيارتك ستستخدم في سحب مقطورة، سوف يتم إضافة الحمل الذي تحمله المقطورة إلى السيارة. ارجع إلى هذا الدليل لتحديد كيف يقلل ذلك من الحمولة وسعة حمل الحقائق المتاحة لمركبتك."

راجع سحب مقطورة \hookrightarrow ٢٥٨ للاطلاع على معلومات مهمة عن سحب المقطورة وقواعد سلامة السحب ونصائح خاصة بسحب المقطورة.

من المعلومات عن الإطارات والنفخ، راجع إطارات \hookrightarrow ٢٩٧ و ضغط الإطارات \hookrightarrow ٢٩٩.

توجد أيضاً معلومات مهمة عن الحمولة في ملصق اعتماد/إطارات المركبة. وقد توضح لك تقدير الوزن الإجمالي للسيارة (GVWR) وتقدير الوزن الإجمالي للمحور (GAWR) بالنسبة للمحور الأمامي والخلفي. راجع "ملصق الاعتماد/الإطارات" لاحقاً في هذا القسم.

"خطوات تحديد حد الحمل الصحيح-

١. ابحث عن عبارة

"The combined weight of occupants and cargo should never exceed XXX kg or XXX lbs"

(الوزن المجمع للركاب والحمولة يجب ألا يزيد عن XXX كغم أو XXX رطل) في ملصق إعلان السيارة.

٢. حدد الوزن المجمع للسائق والركاب الذين سيركبون المركبة.

٣. قم بطرح الوزن المجمع للسائق والركاب من XXX كغم أو XXX رطل.

٢٠١ القيادة والتشغيل

ملصق شهادة الاعتماد/الإطارات

GVWR			GAWR FRT			GAWR RR		
KG			KG			KG		
LB			LB			LB		
TYPE: _____								
TIRE SIZE			RIM			MODEL: _____		
FRT _____			RR _____			SPA _____		

مثال على الملصق

يوجد ملصق للشهادة/الإطارات خاص بالمرحلة مثبت على الدعامة الوسطى (الدعامة ب).

البطاقة قد تعرض حجم إطارات المركبة الأصلية وضغط النفخ المطلوب للحصول على الوزن الإجمالي لحمولة المركبة. يوضح الملصق سعة الوزن الإجمالي لمركبتك. ويطلق على هذا نسبة الوزن الكلي للمركبة (GVWR). يشمل تقدير الوزن الإجمالي للمركبة وزن المركبة وجميع الركاب والوقود والحمولة.

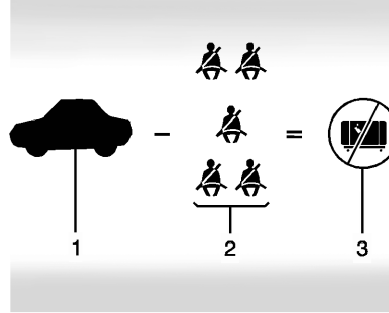

مثال ٣

١. وزن سعة المركبة بالنسبة للمثال الثالث = ٤٥٣ كغم (١٠٠٠ رطل).
٢. اطرح وزن الركاب @ ٩١ كغم (٢٠٠ رطل) $\times ٥ = ٤٥٣ = ١٠٠٠$ كغم (١٠٠٠ رطل).
٣. وزن الحمولة المتاحة = ٠ كغم (٠ رطل).

ارجع إلى ملصق معلومات الإطار والحمولة للمركبة للاطلاع على معلومات محددة عن وزن سعة المركبة وأوضاع المقاعد. لا يجب أن يزيد الوزن المجمع للسائق والركاب والحمولة عن وزن سعة المركبة.

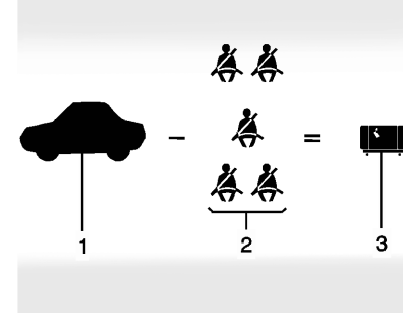

مثال ٢

١. وزن سعة المركبة بالنسبة للمثال الثاني = ٤٥٣ كغم (١٠٠٠ رطل).
٢. اطرح وزن الركاب @ ٦٨ كغم (١٥٠ رطلاً) $\times ٥ = ٣٤٠ = ٧٥٠$ كغم (٧٥٠ رطلاً).
٣. وزن الحمولة المتاحة = ١١٣ كغم (٢٥٠ رطل).

٢٠٢ القيادة والتشغيل

كما قد يوضح ملصق شهادة الاعتماد/ الإطار الأوزان القصوى المسموح بها على المحاور الأمامية والخلفية، والتي يُطلق عليها نسبة الوزن الكلي للمحور (GAWR). لمعرفة الأحمال الحقيقية على المحاور الأمامية والخلفية، يمكنك وزن السيارة في محطة وزن. ويستطيع الوكيل مساعدتك في ذلك. احرص على توزيع الحمل بالتساوي على جانبي خط منتصف المركبة.

تنبيه

قد يتسبب الحمل الزائد في إحداث تلفيات بالمركبة. ولن يغطي ضمان المركبة هذه الإصلاحات. لا تضع حملاً زائداً على المركبة.

تحذير

يمكن للأشياء التي تضعها داخل المركبة أن ترتطم بالأشخاص وتتسبب في إصابتهم عند التوقف أو الانعطاف المفاجئ، أو عند التصادم. (تبع)

تحذير (تبع)

- ضع الأشياء في منطقة الحمولة بالمركبة. وفي منطقة الحمولة، احرص على وضعها إلى الأمام قدر الإمكان. حاول أن توزع الحمل بالتساوي.
- لا تقم بتكديس الأشياء الثقيلة، مثل حقائب السفر، داخل المركبة بحيث تكون بعضها فوق مستوى مسند الرأس بالمقاعد.
- لا تترك أي مقعد أطفال غير مربوط في المركبة.
- يجب تأمين الأشياء غير الثابتة في المركبة.
- لا تترك أي مقعد مطويًا للأسفل ما لم تكن هناك حاجة إلى ذلك.

البداية والتشغيل

ترويض السيارة الجديدة

تنبيه

- لا تحتاج المركبة إلى عملية تليين واسعة. ولكن يكون أدائها أفضل على المدى الطويل عند اتباع هذه الإرشادات:
- لا تقد بسرعة واحدة ثابتة، سواء كانت عالية أو منخفضة، لأول ٨٠٠ كيلومتر (٥٠٠ ميل). تجنب بدء التشغيل مع الفتح الكامل لصمام الخانق. تجنب نقل الحركة إلى الغيار الأدنى لفرملة المركبة أو إبطائها.
- تجنب التوقف المفاجئ لأول ٣٠٠ كم (٢٠٠ ميل) أو نحو ذلك. ففي هذه الأثناء لا يكون تيل الفرامل الجديد قد تم تليينه بعد. وقد تؤدي التوقيفات المفاجئة إلى بلى التيل الجديد قبل الأوان والحاجة إلى استبداله بعد فترة أقل. اتبع إرشاد التليين هذا كلما اشترت تيل فرامل.
- بعد فترة التليين، يمكن زيادة سرعة المحرك والحمل تدريجيًا.

٢٠٣ القيادة والتشغيل

تحذير

قد يسبب إيقاف المركبة أثناء تحركها فقداً للقوة المساعدة في الفرامل وأنظمة التوجيه وتحطيل الوسائد الهوائية. لا ينبغي إيقاف المركبة إلا في حالات الطوارئ، وذلك أثناء قيادتها.

في حالة الاضطرار إلى إيقاف تشغيل المركبة في الطوارئ:

1. استخدم الفرامل بالضغط عليها بقوة وثبات. لا تضغط على الفرامل بشكل متكرر. فقد يستنفذ هذا المساعد الكهربائي، مما يتطلب زيادة قوة الضغط على دواسة الفرامل.
2. انتقل بالمركبة إلى الوضع N (المحايد). يمكن القيام بهذا أثناء تحرك المركبة. بعد الانتقال إلى الوضع N (المحايد)، اضغط بقوة على الفرامل، ووجه المركبة نحو مكان آمن.
3. توقف بشكل تام وانتقل إلى P (ركن).
4. عشق فرامل الركن. انظر فرامل الركن الكهربائي ٢١٥. اضغط على ENGINE START/STOP (بدء/إيقاف) (المحرك) لإيقاف تشغيل السيارة.

إيقاف المحرك/إيقاف التشغيل (لا توجد مصابيح مؤشر) : عند توقف السيارة، اضغط على ENGINE START/STOP مرة واحدة لإيقاف تشغيل المحرك.

إذا كانت المركبة في وضع الركن (P)، سوف يتم إيقاف تشغيل الإشعال وسوف تظل طاقة الملحق المحتجزة (RAP) نشطة. انظر طاقة الملحقات المختزنة (RAP) ٢٠٦.

إذا كانت السيارة في وضع R (رجوع) أو D (قيادة) أو M (الوضع اليدوي)، فستتحول إلى وضع P (ركن) ويتوقف تشغيل الإشعال بينما تظل طاقة الملحقات المحتجزة (RAP) نشطة. انظر طاقة الملحقات المختزنة (RAP) ٢٠٦.

إذا كانت السيارة في وضع N (محايد)، سوف يعود الإشعال إلى الوضع ACC/ACCESSORY (ملحقات) ويتم عرض رسالة SHIFT TO PARK (انتقل إلى وضع الركن) في مركز معلومات السائق (DIC). وعند انتقال المركبة إلى وضع الركن (P)، سوف ينتقل نظام الإشعال إلى وضع إيقاف التشغيل.

أوضاع الإشعال

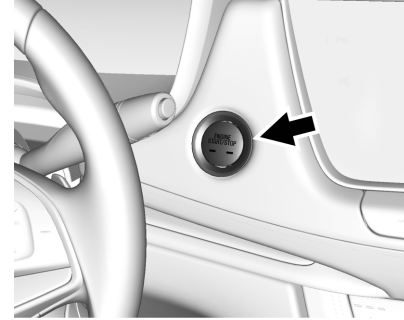

تحتوي المركبة على إشعال إلكتروني بدون مفتاح من خلال البدء بضغطة زر.

إذا كان زر التشغيل الانضغاطي لا يعمل، يمكن أن تكون السيارة قريبة من إشارة هوائي راديو قوي مما يسبب التداخل مع نظام الدخول اللاسلكي بدون مفتاح (RKE). انظر Remote Keyless Entry (RKE) System Operation (عمليات نظام الدخول بدون مفتاح) ٦.

للاتصال من الوضع P (ركن)، يجب تشغيل السيارة، ويجب استخدام دواسة الفرامل.

٢٠٤ القيادة والتشغيل

إذا كان من غير الممكن التنجى بالسيارة جانتًا، ويجب إيقاف تشغيلها أثناء القيادة، فاضغط على الزر ENGINE START/STOP لمدة أطول من ثائتين، أو اضغط مرتين في خلال خمس ثوان.

ACC/ACCESSORY (الملحقات) (مصباح المؤشر البرتقالي) : يسمح لك هذا الوضع باستخدام بعض الملحقات الكهربائية أثناء إيقاف تشغيل المحرك.

ومع ضبط الإشعال على وضع إيقاف التشغيل، اضغط على ENGINE START/STOP (بدء/إيقاف المحرك) مرة واحدة بدون الضغط على دواسة الفرامل وسوف يتم ضبط نظام الإشعال على الوضع ACC/ACCESSORY (الملحقات).

سوف ينتقل الإشعال من الوضع ACC/ACCESSORY (الملحقات) إلى OFF (إيقاف التشغيل) بعد ١٠ دقائق لمنع إضعاف البطارية.

ON/RUN/START (تشغيل/بدء التشغيل) (مصباح المؤشر الأخضر) : هذا الوضع خاص بالقيادة وبدء التشغيل. مع إيقاف تشغيل الإشعال، والضغط على دواسة الفرامل، إذا قمت بالضغط على ENGINE START/STOP (بدء/إيقاف المحرك) لمرة واحدة فسوف يتم ضبط نظام الإشعال على ON/RUN/START (تشغيل/تدوير/بدء). وبمجرد أن يبدأ المحرك في الدوران، قم بتحرير الزر. سوف يستمر

دوران المحرك حتى يبدأ تشغيل المحرك. بعدئذ سيظل الإشعال في وضع التشغيل. انظر بدء تشغيل المحرك ٢٠٤.

وضع الخدمة

يتوفر هذا الوضع للتحقق من التشغيل السليم لمصباح مؤشر الأعطال كما هو مطلوب لأغراض التحقق من الانبعاثات وللخدمة والتشخيص. انظر ناقل الحركة الأوتوماتيكي ٢٠٩.

عند إيقاف تشغيل السيارة، مع عدم تعشيق دواسة الفرامل، يؤدي الضغط مع الاستمرار على ENGINE START/STOP (بدء/إيقاف المحرك) لأكثر من خمس ثوان إلى تحويل السيارة إلى Service Mode (وضع الخدمة). وفيه تعمل أنظمة العدادات والصوت تمامًا كما في وضع ON/RUN (تشغيل)، ولكن لا يمكن قيادة المركبة. فلا يمكن بدء تشغيل المحرك في وضع الخدمة. اضغط على ENGINE START/STOP (بدء/إيقاف المحرك) مرة أخرى لإيقاف تشغيل السيارة.

بدء تشغيل المحرك

ضع صندوق التروس على الترس المناسب، P (ركن) أو N (محايد). لإعادة تشغيل المحرك أثناء تحرك المركبة بالفعل، استخدم الوضع N (محايد).

تنبيه

لا تحاول الانتقال إلى الوضع P (ركن) إذا كانت المركبة تتحرك. وإذا قمت بذلك فيمكن أن يتعرض ناقل الحركة للتلف. لا تنتقل إلى الوضع P (ركن) إلا عند توقف المركبة.

تنبيه

وإذا قمت بإضافة أجزاء أو ملحقات كهربائية، فيمكن أن تغير من طريقة عمل المحرك. لا يشمل ضمان المركبة أي تلف ناتج عن ذلك. انظر المعدات الكهربائية الإضافية ٢٦٤.

لبدء تشغيل المحرك:

١. مع نظام الدخول بدون مفتاح، يجب أن يكون جهاز إرسال نظام RKE داخل المركبة. اضغط على دواسة الفرامل. عند بدء دوران المحرك، حرر الزر. سوف تتخفص سرعة التباطؤ مع تسخين المحرك. لا تقم بزيادة سرعة المحرك بعد بدء التشغيل مباشرة.

إذا كان جهاز إرسال نظام RKE ليس في المركبة، أو كان هناك تشويش، أو في حالة انخفاض مستوى بطارية نظام

٢٠٥ القيادة والتشغيل

التوقف/البدء التلقائي للمحرك

عند الضغط على الفرامل وبعد توقف السيارة عن الحركة تمامًا قد يتم إيقاف تشغيل المحرك. عند التوقف، يعرض مقياس سرعة دوران المحرك AUTO STOP. انظر مقياس سرعة دوران المحرك \rightarrow ٩٨. وعند تحرير دواسة الفرامل أو الضغط على دواسة الوقود، سيتم إعادة تشغيل المحرك.

للحفاظ على أداء السيارة، قد تتسبب الظروف الأخرى في إعادة تشغيل المحرك تلقائيًا قبل تحرير دواسة الفرامل.

قد لا تحدث توقيات تلقائية و/أو يتم إعادة التشغيل تلقائيًا بسبب:

- تتطلب إعدادات التحكم بالناح تشغيل المحرك لتبريد أو تسخين السيارة من الداخل.
- شحن بطارية السيارة منخفض.
- تم فصل بطارية السيارة مؤخرًا.
- لم يتم الوصول إلى الحد الأدنى لسرعة السيارة منذ آخر توقف تلقائي.
- عند الضغط على دواسة الوقود.
- عدم وصول المحرك أو صندوق التروس إلى درجة حرارة التشغيل المطلوبة.
- درجة الحرارة الخارجية ليست في نطاق التشغيل المطلوب.
- يتم نقل ناقل الحركة D (Drive) (قيادة) إلى أي ترس بخلاف P (Park) (الركن).

يساعد ذلك على إزالة البنزين الزائد من المحرك. لا تتم بزيادة سرعة المحرك بعد بدء التشغيل مباشرة. شغل المحرك واضبط ناقل الحركة برفق حتى يسخن الزيت ويتم تزيت جميع الأجزاء المتحركة.

بدء/إيقاف النظام

سيقوم نظام Stop/Start (إيقاف/بدء التشغيل) بإيقاف تشغيل المحرك للمساعدة في الحفاظ على الوقود. فهو مزود بمكونات مصممة خصيصًا لزيادة عدد مرات بدء التشغيل.

تحذير

تتسبب ميزة Stop/Start (إيقاف/بدء تشغيل) المحرك تلقائيًا في إيقاف المحرك أثناء استمرار تشغيل السيارة. تجنب الخروج من السيارة قبل الانتقال إلى الوضع P (الركن). قد يتم إعادة تشغيل السيارة وتحركها بشكل غير متوقع. حرك ناقل الحركة دائمًا إلى الوضع P (ركن) ثم حرك مفتاح الإشعال إلى الوضع الإطفاء قبل الخروج من السيارة.

RKE، فسوف يقوم مركز معلومات السائق (DIC) بعرض رسالة. انظر Remote Keyless Entry (RKE) System Operation (عمليات نظام الدخول بدون مفتاح) \rightarrow ٦.

تنبيه

في حال تدوير المحرك لفترات طويلة، عن طريق الضغط على زر ENGINE START/STOP (بدء/إيقاف تشغيل المحرك) بعد انتهاء الدوران مباشرة، يمكن أن يؤدي إلى السخونة الزائدة لموتور التدوير وتلفه واستنفاد البطارية. انتظر لمدة ١٥ ثانية على الأقل بين كل محاولة حتى يبرد موتور الدوران.

٢. إذا لم يبدأ تشغيل المحرك بعد ٥ إلى ١٠ ثوانٍ، خاصة في الطقس البارد جدًا (أقل من -١٨ درجة مئوية أو • فهرنهايت)، فقد يكون تم غمره بالبنزين بشكل أكثر من اللازم. حاول أن تضغط على دواسة الوقود لأسفل حتى النهاية وتنتها في هذا الوضع ثم تضغط ENGINE START/STOP لمدة ١٥ ثانية كحد أقصى. انتظر لمدة ١٥ ثانية على الأقل بين كل محاولة حتى يبرد موتور الدوران. وعند بدء تشغيل المحرك، قم بتحرير الزر ودواسة الوقود. إذا كان يبدأ تشغيل المركبة لمدة قصيرة ثم تتوقف مرة أخرى، فقم بتكرار نفس الإجراء.

٢٠٦ القيادة والتشغيل

- تم تحديد أوضاع السائق.
- كانت السيارة على تلة أو مرتفع شديد الانحدار.
- تم فتح باب السائق أو فك حزام أمان السائق.
- تم فتح غطاء محرك السيارة.
- تم وصول وظيفة التوقف التلقائي إلى الوقت الأقصى المسموح به.

مفتاح تعطيل التوقف التلقائي

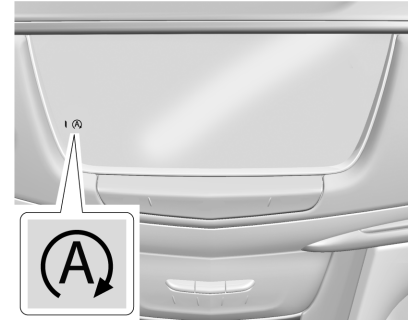

يمكن تعطيل وظيفة الإيقاف/البداية التلقائي للمحرك وتمكينها بلمس الرمز (A) في مجموعة التجهيزات الوسطى. يتم تمكين ميزة Auto Stop (الإيقاف التلقائي) كل مرة يتم فيها تشغيل السيارة.

عند إضاءة المصباح الموجود بجوار (A) ، يتم تمكين النظام.

طاقة الملحقات المختزنة (RAP)

عند تحويل الإشعال من وضع تشغيل إلى إيقاف التشغيل، ستظل الميزات التالية (إذا كانت مجهزة) تعمل لمدة تصل إلى ١٠ دقائق، أو حتى يتم فتح باب السائق. كما ستعمل هذه الميزات عندما يكون مفتاح الإشعال في الوضع RUN (دوران) أو ACC/ACCESSORY (الملحقات):

- نظام المعلومات والترفيه
- النوافذ الآلية (أثناء RAP، ستفقد هذه الوظيفة عند فتح أي باب)
- فتحة السقف (أثناء RAP، ستفقد هذه الوظيفة عند فتح أي باب)
- مقبس تشغيل الملحقات المساعد
- النظام الصوتي
- نظام OnStar

الانتقال إلى وضع الركن

للتغيير إلى وضع P (ركن):

١. استمر في الضغط على دواسة الفرامل مع ضبط فرامل اليد. انظر فرامل الركن الكهربائي ٢١٥.
٢. اضغط الزر أعلى ذراع نقل التروس للانتقال إلى الوضع P (ركن). انظر ناقل الحركة الأوتوماتيكي ٢٠٩.

٣. سيتحول مؤشر P على ذراع نقل التروس إلى اللون الأحمر عندما تكون السيارة في وضع P (ركن).

مغادرة المركبة بينما يكون المحرك قيد التشغيل

⚠ تحذير

قد يكون من الخطورة بمكان ترك المركبة بينما يكون المحرك في وضع التشغيل. يمكن أن ترتفع درجة الحرارة بشكل مفرط مما يعمل على نشوب النيران.

هناك خطورة في الخروج من السيارة قبل ضبط ذراع نقل التروس على وضع P (ركن) بالكامل مع ضبط فرامل الركن. فيمكن أن تسيّر المركبة.

لا تترك المركبة بينما يكون المحرك في وضع التشغيل. وإذا تركت المحرك في وضع التشغيل فيمكن أن يتحرك المركبة فجأة. ويمكن أن تتعرض أنت أو الآخرون للإصابة. ولضمان عدم تحرك السيارة، حتى إذا كانت تقف على أرض مستوية تماماً، احرص دائماً على ضبط فرامل الركن وتحريك ذراع نقل التروس إلى الوضع P (تبع)

٢٠٧ القيادة والتشغيل

الركن على سطوح قابلة للاشتعال



الأشياء القابلة للاحتراق يمكن أن تلامس أجزاء العادم الساخنة الموجودة تحت بدن المركبة وتشتعل. لا تقم بإيقاف المركبة على الأوراق أو ورق الشجر أو العشب الجاف أو الأشياء الأخرى القابلة للاحتراق.

إدارة الوقود الفعالة

قد يتم تجهيز محرك المركبة بميزة إدارة الوقود النشطة، والتي تتيح للمحرك العمل على جميع أسطواناته، أو بوضع تشغيل أسطوانة منخفضة، وذلك حسب ظروف القيادة.

عندما تكون هناك حاجة لطاقة أقل، مثل السير على سرعة ثابتة، سيعمل النظام في وضع تشغيل الأسطوانة المنخفضة، مما يتيح للمركبة تحقيق اقتصاد أفضل في استهلاك الوقود. في حال الحاجة إلى طاقة أكبر، مثل التسارع من الثبات، التجاوز، أو السير على طريق حرجي، سيبقي النظام على عمل جميع الاسطوانات.

٤. حرك ذراع الغيار إلى الوضع المطلوب. للانتقال إلى الوضع N (محايد) ثبت الذراع في هذا الوضع لحين إضاءة مؤشر N (محايد) باللون الأحمر.
٥. سيتحول مؤشر P إلى اللون الأبيض ويتحول مؤشر التروس إلى اللون الأحمر عندما تخرج السيارة من الوضع P (ركن).

بعد تحرير ذراع نقل التروس، سيمركز في المنتصف.

إذا تعذر على السيارة الخروج من وضع P (ركن)، فقد تظهر رسالة في مركز معلومات السائق (DIC). تحقق من تشغيل الإشعال، وأن المحرك يعمل، وأنك تضغط على دواسة الفرامل، وأن زر تحرير قفل ذراع تغيير التروس يتم الضغط عليه عندما تحاول نقل المركبة من وضع P (ركن). إذا كانت كل هذه الأمور مطبقة، لكن المركبة لن تنتقل من وضع P (الركن)، راجع وكيلك من أجل الصيانة.

تحذير (تبع)

(ركن). انظر الانتقال إلى وضع الركن ⇨ ٢٠٦. إذا كنت تستخدم السيارة في سحب مقطورة، فراجع طرق القيادة وإرشادات القطر ⇨ ٢٥٥.

إذا كان من الضروري مغادرة المركبة مع ترك المحرك قيد التشغيل، فاحرص على أن تكون المركبة في وضع P (ركن) مع تعشيق فرامل الركن قبل مغادرة المركبة.

إذا كنت تجر مقطورة واضطرت إلى الركن على مرتفع، فانظر طرق القيادة وإرشادات القطر ⇨ ٢٥٥.

نقل الغيار من وضع الركن

السيارة مزودة بصندوق تروس إلكتروني. زر تحرير قفل ذراع تغيير التروس مصمم لمنع التحويل غير المقصود للخروج من الوضع P (ركن).

للانتقال من الوضع P (الركن):

١. تأكد من عمل المحرك.
٢. اضغط على دواسة الفرامل.
٣. اضغط مع الاستمرار على زر تحرير قفل ذراع تغيير التروس على الذراع.

٢٠٨ القيادة والتشغيل

إذا كانت المركبة تحتوي على مؤشر إدارة الوقود النشطة، فراجع مركز معلومات السائق (DIC) للحصول على مزيد من المعلومات حول استخدام هذه الشاشة.

الركن الممتد

من الأفضل عدم ركن المركبة أثناء تشغيل المحرك. إذا تركت المركبة وهي قيد التشغيل، تأكد من أنها لن تتحرك ومن أن هناك تهوية كافية.

راجع الانتقال إلى وضع الركن ◀ ٢٠٦ و انبعاثات المحرك ◀ ٢٠٨.

في حالة ترك المركبة مركونة وهي قيد التشغيل وجهاز إرسال الدخول عن بُعد بدون مفتاح (RKE) خارجها، ستستمر المركبة في العمل لمدة تصل إلى نصف ساعة.

في حالة ترك المركبة مركونة وهي قيد التشغيل وجهاز إرسال الدخول عن بُعد بدون مفتاح (RKE) داخلها، ستستمر المركبة في العمل لمدة تصل إلى ساعة.

يمكن أن تتوقف هذه السيارة قريبًا إذا تم ركنها على مرتفع، نتيجة لنقص الوقود المتاح.

وسيتيم إعادة ضبط المؤقت في حالة تحريك ذراع نقل التروس من الوضع P (ركن) أثناء تدوير السيارة.

انبعاثات المحرك

تحذير ⚠

يحتوي عادم المحرك على غاز أول أكسيد الكربون (CO) عديم اللون والرائحة. إن التعرض لغاز أول أكسيد الكربون (CO) يمكن أن يسبب فقد الوعي وحتى الوفاة.

يمكن أن يدخل العادم إلى المركبة في حالة:

- تباطؤ المركبة في المناطق ضعيفة التهوية (مرائب الإيقاف أو الأنفاق أو الجليد العميق الذي يمكن أن يعيق تدفق الهواء تحت بدن المركبة أو مواسير العادم).
- وجود روائح أو أصوات غريبة أو مختلفة للعادم.
- تسرب نظام العادم بسبب التآكل أو التلف.
- تم تعديل نظام العادم في السيارة أو تلفه أو إصلاحه بشكل غير ملائم.
- وجود ثقب أو فتحات في هيكل المركبة غير محكمة الغلق بشكل كامل بسبب التلف أو إجراء تعديلات ما بعد البيع.

(نسخ)

تحذير (يتبع)

إذا تم اكتشاف أبخرة غير عادية أو كان هناك شك بتسرب العادم إلى داخل المركبة:

- لا تقم بقيادتها إلا إذا كانت النوافذ مفتوحة بشكل كامل.
- قم بإصلاح المركبة على الفور.

لا تقم بإيقاف المركبة بينما يكون المحرك في وضع التشغيل في منطقة مغلقة مثل المراب أو المباني التي لا توجد فيها تهوية متجدد.

تشغيل المركبة أثناء إيقافها

يُفضل عدم إيقاف المركبة بينما يكون المحرك عاملاً.

إذا تم ترك السيارة والمحرك يعمل، فيتعين اتباع الخطوات المناسبة للتأكد من أن السيارة لن تتحرك. راجع الانتقال إلى وضع الركن ◀ ٢٠٦ و انبعاثات المحرك ◀ ٢٠٨.

في حال التوقف على مرتفع وسحب مقطورة، راجع طرق القيادة وإرشادات القطر ◀ ٢٥٥.

٢٠٩ القيادة والتشغيل

تحذير

من الخطورة بمكان الخروج من السيارة قبل ضبط ذراع نقل التروس على وضع P (ركن) بالكامل مع ربط فرامل الركن بإحكام. فيمكن أن تسير المركبة.

لا تترك المركبة بينما يكون المحرك في وضع التشغيل. إذا ترك المحرك قيد العمل، فقد تتحرك المركبة فجأة. ويمكن أن تتعرض أنت أو الآخرون للإصابة.

ولضمان عدم تحرك السيارة، حتى إذا كانت تقف على أرض مستوية تماماً، احرص دائماً على ضبط فرامل الركن ونقل صندوق التروس إلى الوضع P (ركن).

راجع الانتقال إلى وضع الركن ٢٠٦ و فرامل الركن الكهربائي ٢١٥.

إذا كانت السيارة في وضع ACC/ACCESSORY (الملحقات)، فيمكن تغيير صندوق التروس إلى الوضع P (ركن). وإذا تم إيقاف تشغيل السيارة أثناء سيرها بسرعة مرتفعة نسبياً فسيتحول صندوق التروس أوتوماتيكياً إلى الوضع N (محايد). بمجرد توقف المركبة، يتم تلقائياً تحديد الوضع P (الركن).

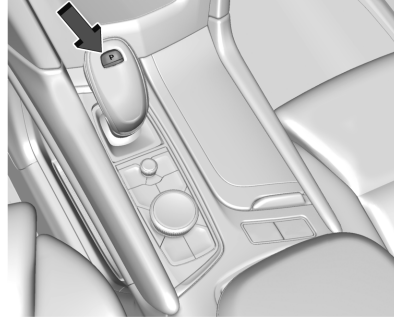

P (ركن): يُستخدم هذا الوضع في قفل العجلات القائدة. استخدم وضع P (الركن) عند بدء تشغيل السيارة لمنعها من التحرك بسهولة.

ناقل الحركة الأوتوماتيكي

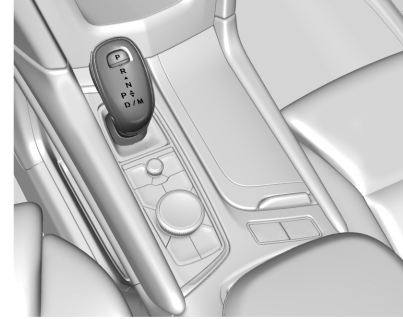

يظهر نمط تغيير التروس أعلى ذراع تغيير التروس. سيضيء وضع الترس المحدد حالياً باللون الأحمر على ذراع نقل التروس بينما تظل كل الأوضاع الأخرى باللون الأبيض. إذا لم تتم عملية التغيير فوراً، كما هو الحال في الطقس البارد جداً، فسيومض المؤشر الموجود في ذراع نقل التروس لحين التعشيق بالكامل.

دائماً ما يبدأ ذراع نقل التروس من المنتصف ويكون ممثلاً بواسطة سهم لأعلى/أسفل في نمط تغيير التروس. بعد تحرير ذراع نقل التروس، سيبتركز في المنتصف.

لا يعمل صندوق التروس أثناء إيقاف تشغيل السيارة.

٢١٠ القيادة والتشغيل

٢. اضغط مع الاستمرار على زر تحرير قفل ذراع تغيير التروس من جانب ذراع تغيير التروس.

٣. من الموضع الأوسط، حرك ذراع تغيير التروس إلى الأمام من خلال الحابس الأول إلى نهاية الشوط. يضيء R باللون الأحمر.

٤. بعد تحرير ذراع نقل التروس، سيبتمركز في المنتصف.

للانتقال من الوضع R (رجوع):

١. أوقف السيارة تمامًا.

٢. قم بالتغيير إلى الترس المطلوب.

٣. بعد تحرير ذراع نقل التروس، سيبتمركز في المنتصف.

وعلى السرعات المنخفضة للمركبة، يمكن استخدام الوضع R (رجوع) لتحرير المركبة للخلف وللأمام للخروج من مناطق الثلوج أو الجليد أو الرمل بدون التسبب في إتلاف ناقل الحركة. انظر إذا علقت المركبة ١٩٨.

N (محايد) : في هذا الوضع لا يكون المحرك مرتبطاً بالعجلات. ولإعادة تشغيل المحرك أثناء تحرك المركبة بالفعل، استخدم الوضع N (محايد) فقط.

للتحول من وإلى الوضع P (ركن)، راجع الانتقال إلى وضع الركن ٢٠٦ ونقل الغيار من وضع الركن ٢٠٧.

رسالة خدمة ذراع تغيير التروس

إذا ظهرت الرسالة SERVICE SHIFTER SEE OWNER'S MANUAL (خدمة ذراع تغيير التروس، راجع دليل المالك) في مركز معلومات السائق (DIC)، فيلزم إجراء الخدمة على ذراع تغيير التروس. قم بإجراء الخدمة على المركبة في أقرب وقت ممكن. إذا كانت السيارة ثقيل أوتوماتيكيًا إلى الوضع P (ركن) ، فتأكد من عدم انحسار زر P (ركن) أعلى ذراع تغيير التروس. لتشغيل السيارة، ثبت ذراع تغيير التروس على الترس المطلوب، R (رجوع) أو D (قيادة) حتى تتجاوز السيارة سرعة ١٥ كم/سا (١٠ ميل في الساعة) ثم حرر ذراع تغيير التروس.

R: استخدم هذا الغيار في الرجوع للخلف.

إذا تم تحويل المركبة من الوضع R (الرجوع للخلف) إلى D (القيادة) أو M (الوضع اليدوي) أو من M (الوضع اليدوي) أو D (القيادة) إلى الوضع R (الرجوع للخلف) عندما تسير المركبة بسرعة مرتفعة، فستتحول المركبة إلى الوضع N (محايد). قلل بسرعة السيارة ثم حاول التغيير مرة أخرى.

للانتقال إلى الوضع R (رجوع):

١. أوقف السيارة تمامًا.

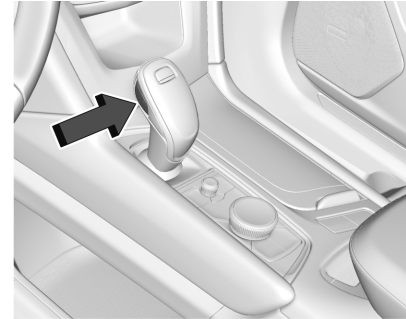

المركبة مزودة بصندوق تروس يتم التحكم به إلكترونيًا. تم تصميم زر إلغاء قفل ذراع صندوق التروس للحماية ضد الخروج غير المقصود من الوضع P (ركن) ما لم يكن الإشعال في وضع التشغيل، وتم الضغط على دواسة الفرامل والضغط كذلك على زر إلغاء القفل في ذراع صندوق التروس.

عند توقف السيارة، اضغط ENGINE START/STOP (بدء/إيقاف المحرك) لإيقاف تشغيل السيارة. سيبتحول صندوق التروس تلقائيًا إلى الوضع P (الركن) ما لم تكن المركبة في الوضع N (محايد)، راجع جزئية "وضع غسل المركبة" الذي سيرد لاحقًا في هذا القسم.

لن تتحول السيارة إلى وضع P (ركن) إذا كانت تسير بسرعة كبيرة. أوقف السيارة وتحول إلى الوضع P (ركن).

٢١١ القيادة والتشغيل

١. قم بالقيادة إلى مدخل غسيل المركبات.
 ٢. اضغط على دواسة الفرامل.
 ٣. التحول إلى الوضع N (المحايد).
 ٤. أوقف تشغيل المحرك وحزّر دواسة الفرامل.
 ٥. يجب أن يستمر المؤشر في إظهار N. إذا لم يحدث ذلك، كرر الخطوات ٢-٤.
 ٦. المركبة جاهزة الآن من أجل غسلها.
- وضع غسيل المركبة (مركب متوقف - السائق خارج المركبة)**
- لوضع المركبة في N (محايد) مع إيقاف تشغيل المحرك والمركبة ليس فيها شخص:
١. قم بالقيادة إلى مدخل غسيل المركبات.
 ٢. اضغط على دواسة الفرامل.
 ٣. افتح الباب.
 ٤. التحول إلى الوضع N (المحايد).
 ٥. أوقف تشغيل المحرك وحزّر دواسة الفرامل.
 ٦. يجب أن يستمر المؤشر في إظهار N. إذا لم يحدث ذلك، كرر الخطوات ٢-٥.
 ٧. اخرج من المركبة وأغلق الباب. المركبة جاهزة الآن من أجل غسلها.
 ٨. قد تتحول المركبة تلقائيًا إلى الوضع P (الركن) عند فتح الباب.

١. حرك ذراع تغيير التروس للأمام إلى الحابس الأول من الموضع الأوسط.
 - إذا كانت السيارة في وضع P (ركن)، فاضغط دواسة الفرامل ثم اضغط زر تحرير قفل ذراع تغيير التروس أثناء تحريك الذراع للأمام.
 - N سيضيء باللون الأحمر.
٢. بعد تحرير ذراع نقل التروس، سيبتمركز في المنتصف.
 - للخروج من الوضع N (محايد):
١. أوقف السيارة تمامًا.
 ٢. قم بالتغيير إلى الترس المطلوب. في حالة التحول من الوضع N (محايد) إلى الوضع R (الرجوع للخلف)، اضغط على زر تحرير قفل ذراع تغيير التروس.
 ٣. بعد تحرير ذراع نقل التروس، سيبتمركز في المنتصف.

وضع غسيل المركبة

تشتمل هذه المركبة على وضع غسيل المركبة الذي يسمح للمركبة بالبقاء في N (محايد) لاستخدامه في غسيل المركبات التلقائي.

وضع غسيل المركبة (مركب متوقف - السائق في المركبة)

لوضع المركبة في N (محايد) مع إيقاف تشغيل المحرك والمركبة فيها شخص:

تحذير

ومن الخطورة بمكان الانتقال إلى غيار قيادة أثناء تشغيل المحرك على سرعة عالية. وإذا لم تضغط بقدمك على دواسة الفرامل بقوة فيمكن أن تتحرك المركبة بسرعة كبيرة جدًا. يمكن أن تفقد السيطرة وتصادم الأشخاص أو الأشياء. لا تنتقل إلى غيار قيادة أثناء تشغيل المحرك على سرعة عالية.

تنبيه

إذا قمت بالتبديل من الوضع P (الركن) أو N (محايد) أثناء تشغيل المحرك على سرعة عالية فقد يتسبب ذلك في تلف ناقل الحركة. ولن يغطي ضمان المركبة هذه الإصلاحات. تأكد من عدم دوران المحرك على سرعة عالية عند تبديل غيار المركبة.

السيارة غير مصممة للبقاء في الوضع N (محايد) لمدة تزيد عن خمس دقائق. وقد تتحول أوتوماتيكيًا إلى الوضع P (ركن).
الوضع N (محايد) غير مصمم للاستخدام أثناء سحب السيارة. إذا كانت السيارة بحاجة إلى السحب، انظر سحب المركبة ٣١٩.
للانتقال إلى الوضع N (محايد):

٢١٢ القيادة والتشغيل

وضع غسيل المركبة (المحرك مشغّل - السائق في المركبة)

- لوضع المركبة في N (محايد) مع تشغيل المحرك والمركبة فيها شخص:
١. قم بالقيادة إلى مدخل غسيل المركبات.
 ٢. اضغط على دواسة الفرامل.
 ٣. التحول إلى الوضع N (المحايد).
 ٤. قم بتحرير دواسة الفرامل. المركبة جاهزة الآن من أجل غسلها.

وضع غسيل المركبة (محرك مشغّل - السائق خارج المركبة)

- لوضع المركبة في N (محايد) مع تشغيل المحرك والمركبة ليس فيها شخص:
١. قم بالقيادة إلى مدخل غسيل المركبات.
 ٢. اضغط على دواسة الفرامل.
 ٣. افتح الباب.
 ٤. قم بالتحويل إلى N (محايد)، ثم حرر دواسة الفرامل.
 ٥. يجب أن يستمر المؤشر في إظهار N. إذا لم يحدث ذلك، كرر الخطوات ٢-٤.
 ٦. اخرج من المركبة وأغلق الباب. المركبة جاهزة الآن من أجل غسلها.
 ٧. قد تتحول المركبة تلقائيًا إلى الوضع P (الركن) عند فتح الباب.

تنبيه

قد يتم عرض رسالة عن سخونة صندوق التروس إذا أصبح سائل صندوق التروس الأوتوماتيكي حارًا جدًا. يمكن أن تؤدي القيادة في هذه الحالة إلى تضرر المركبة. توقف واترك المحرك في وضع التباطؤ لتبريد سائل صندوق التروس الأوتوماتيكي. تتمسح هذه الرسالة عندما يبرد سائل صندوق التروس بشكل كافٍ.

D: هذا الوضع للقيادة العادية. إذا كانت هناك حاجة لمزيد من الطاقة للمرور، اضغط على دواسة الوقود إلى الأسفل. للانتقال إلى الوضع D (قيادة):

١. أوقف السيارة تمامًا.
 ٢. من وضع المنتصف، حرك ذراع نقل التروس إلى الخلف.
 - إذا كانت المركبة في الوضع P (الركن)، اضغط على زر تحرير قفل ذراع تغيير التروس مع سحب ذراع تغيير التروس للخلف.
 - D سيضيء باللون الأحمر.
 - بعد تحرير ذراع نقل التروس، سيتمركز في المنتصف.
- لانتقال من الوضع D (قيادة):
١. أوقف السيارة تمامًا.

تنبيه

قد يتسبب دوران العجلات حول محورها أو تثبيت المركبة في مكان واحد على المرتفع باستخدام دواسة الوقود فقط إلى تلف ناقل الحركة. ولن يغطي ضمان المركبة هذه الإصلاحات. إذا علقت المركبة، لا تقم بتدوير الإطارات في مكانها. وعند التوقف على أحد المرتفعات، استخدم الفرامل لتثبيت المركبة في مكانها.

إذا كانت المركبة مجهزة بمحرك L4 سعة ٢,٠ لتر، يمكن زيادة سرعات المحرك أثناء القيادة على الطرق السريعة بينما لا يزال المحرك يسخن.

٢١٣ القيادة والتشغيل

وضع النقل بالنقر المؤقت

للدخول إلى وضع النقل بالنقر المؤقت:

١. عندما يكون صندوق التروس في الوضع D (قيادة) وليس في Temporary Tap Shift Mode (وضع النقل بالنقر المؤقت)، تعمل عناصر تشغيل النقل بالنقر على تنشيط وضع نقل الغيار اليدوي بالنقر مؤقتًا، مما يتيح نقل الحركة يدويًا.
٢. لإلغاء التنشيط، أمسك عنصر التحكم الأيمن لفترة وجيزة. ويعود نقل الغيار الأوتوماتيكي إلى العمل إذا لم يتم نقل الغيار يدويًا في غضون ٧ إلى ١٠ ثوانٍ.

وأثناء استخدام ميزة النقل بالنقر، سوف يكون أداء التبديل الخاص بالمركبة أكثر سرعة وثباتًا. يمكنك استخدام هذه الميزة للقيادة الرياضية أو عند صعود أحد المنحدرات أو النزول من عليه، وذلك للبقاء في الترس الحالي لفترة أطول أو للتبديل لترس أدنى للمزيد من الطاقة أو الفرملة بالمحرك.

لن يسمح ناقل الحركة إلا بالنقل إلى الغيارات الملائمة لسرعة المركبة وعدد دورات المحرك في الدقيقة (rpm). إذا تم منع النقل لأي سبب، فسبومض وميض M (الوضع اليدوي) أو D (قيادة) في مجموعة العدادات. لا ينتقل ناقل الحركة أوتوماتيكيًا إلى الغيار الأعلى التالي في حالة الارتفاع الكبير لعدد دورات المحرك في الدقيقة.

وضع النقل بالنقر الدائم

للدخول إلى وضع النقل بالنقر الدائم:

١. أثناء وجود السيارة على وضع D (قيادة)، اسحب للخلف لتنشيط M (الوضع اليدوي). سيضيء M باللون الأحمر ويتحول D إلى اللون الأبيض في نمط تغيير التروس.
٢. بعد تحرير ذراع نقل التروس، سيتمركز في المنتصف.
٣. اجذب مفتاح التحكم نحوك لتبديل الغيار. اجذب مفتاح التحكم الأيسر (-) للتبديل إلى غيار أدنى، ومفتاح التحكم الأيمن (+) للتبديل إلى غيار أعلى.

للخروج من وضع النقل بالنقر الدائم:

١. للخروج من الوضع M (الوضع اليدوي) والرجوع إلى D (قيادة)، اسحب ذراع تغيير التروس للخلف. سيضيء D باللون الأحمر ويتحول M إلى اللون الأبيض في نمط تغيير التروس.
٢. بعد تحرير ذراع نقل التروس، سيتمركز في المنتصف.

يمكن الخروج من M (الوضع اليدوي) للرجوع إلى الوضع D (القيادة) في أي سرعة عن طريق سحب الذراع للخلف من موقعه في المنتصف. ولا يلزم إيقاف السيارة أو التحويل إلى الوضع N (معايد) أو P (ركن) قبل الرجوع مرة أخرى إلى الوضع D (قيادة).

الوضع اليدوي النقل الخفيف

تنبيه

قد تؤدي قيادة المركبة، مع ارتفاع عدد دورات المحرك في الدقيقة دون النقل إلى غيار أعلى أثناء استخدام النقل بالنقر إلى تلف المركبة. احرص على عدم التبديل لغير أعلى إلا عند الضرورة أثناء استخدام النقل بالنقر.

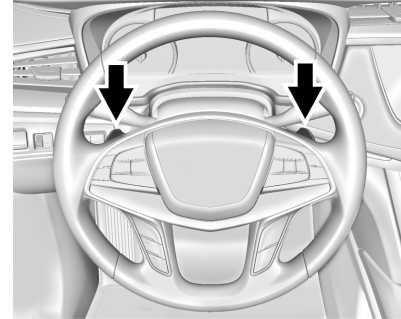

في حال التوفر، المركبات المزودة بميزة Tap Shift "النقل بالنقر" توجد بها عناصر التشغيل في مؤخرة عجلة القيادة بغرض النقل اليدوي لصندوق التروس الأوتوماتيكي.

٢١٤ القيادة والتشغيل

سيتم النقل أوتوماتيكيًا فقط إلى الترس الأدنى التالي إذا كان عدد لفات المحرك في الدقيقة منخفضًا أكثر من اللازم.

أنظمة القيادة

نظام الدفع بجميع العجلات

السيارات المزودة بهذه الميزة يمكنها العمل بوضع نظام الدفع بجميع العجلات (AWD). انظر التحكم بوضع القيادة ٢١٩.

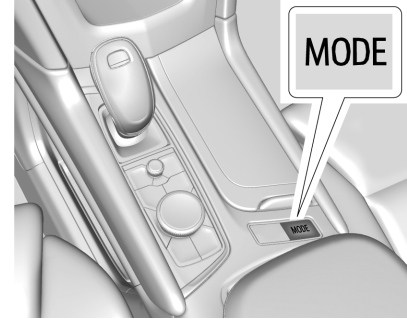

اضغط على MODE لتنشيط وضع AWD. يكون وضع AWD نشطًا في الوضع AWD والرياضي والطرق الوعرة.

يعمل نظام AWD على توفير الطاقة للعجلات الأربع جميعها ويقوم النظام بالضبط عند الحاجة لتحسين الجر.

نظام الفرامل المانع للانغلاق (ABS)

يساعد نظام الفرامل المانع للانغلاق (ABS) على منع انزلاق الفرامل والحفاظ على التوجيه أثناء الفرملة بقوة.

يقوم نظام الفرامل المانع للانغلاق (ABS) بإجراء فحص للنظام عند قيادة المركبة لأول مرة. قد يتم سماع صوت المحرك اللحظي أو ضجيج النقر أثناء إجراء هذا الاختبار، وقد تتحرك دواسة الفرامل قليلًا. وهذا يعد أمرًا طبيعيًا.



وإذا كانت هناك أي مشكلة في نظام الفرامل المانعة للانغلاق، يظل هذا الضوء التحذيري عاملاً. انظر مصباح تحذير نظام الفرامل المانعة للانغلاق (ABS) ١٠٤.

لا يغير نظام الفرامل المانع للانغلاق (ABS) الوقت اللازم لوضع القدم على دواسة الفرامل ولا يقلل دائمًا من مسافة التوقف. إذا اقتربت بشدة من المركبة التي تسير أمامك، فلن يكون هناك الوقت الكافي للضغط على الفرامل إذا أبطأت هذه المركبة

إذا تم وضع السيارة في الوضع الرياضي، راجع التحكم بوضع القيادة ٢١٩.

عند التشغيل في وضع السفر، ستوفر السيارة الطاقة إلى العجلات الأمامية فقط وقد يترتب على ذلك توفير أكثر في استهلاك الوقود.

عند تحديد وضع السفر راجع التحكم بوضع القيادة ٢١٩.

الفرامل

تعزيز الفرامل الكهربائية

تحتوي المركبات المزودة بميزة تعزيز الفرامل الكهربائية على دوائر فرامل هيدروليكية يتم التحكم فيها إلكترونيًا عند تعشيق دواسة الفرامل أثناء التشغيل العادي. يقوم النظام بإجراء اختبارات روتينية وينطفئ في غضون دقائق قليلة بعد إيقاف المركبة. قد تُسمع ضوضاء خلال هذا الوقت. في حالة الضغط على دواسة الفرامل أثناء إجراء الاختبارات أو عند إيقاف تشغيل نظام تعزيز الفرامل الكهربائية، فقد يكون هناك تغيير ملحوظ في قوة الدواسة والسفر. وهذا يعد أمرًا طبيعيًا.

٢١٥ القيادة والتشغيل

صيانة Electric Parking Brake Light (مصباح فرامل الركن الكهربائية) ١٠٤. هناك رسائل أخرى تتعلق بفرامل الركن في مركز معلومات السائق (DIC).

قبل الخروج من المركبة، تحقق من مصباح حالة فرامل الركن الأحمر للتأكد من تعشيق فرامل الركن.

ربط فرامل اليد الكهربائية

لربط فرامل اليد الكهربائية (EPB):

١. تأكد من توقف المركبة بشكل تام.
٢. اضغط على مفتاح فرامل اليد الكهربائية لحظة.

سيومض مصباح حالة فرامل الركن الأحمر ثم يضيء بثبات عند ربط فرامل اليد الكهربائية (EPB) بشكل كامل. وإذا كان لمبة حالة فرامل اليد تومض بلون أحمر بشكل مستمر، تكون فرامل اليد الكهربائية مربوطة جزئياً فقط، أو قد تكون هناك مشكلة في فرامل اليد الكهربائية. وسوف يتم عرض رسالة في مركز معلومات السائق (DIC). حرر فرامل اليد الكهربائية (EPB) وحاول ربطها من جديد. في حالة عدم إضاءة المصباح، أو إذا استمر في الوميض، فعليك القيام بخدمة المركبة. واحذر قيادة المركبة في حالة وميض مصباح وضع فرامل الركن بلون أحمر. راجع الأمر مع الوكيل.

فرامل الركن الكهربائي

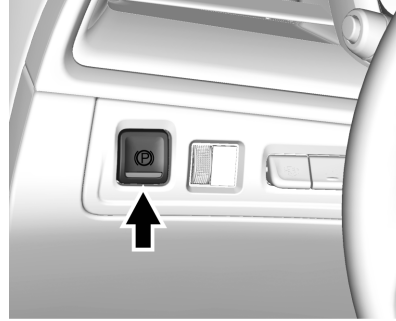

فرامل الركن الكهربائية (EPB) دائماً ما تكون قابلة للربط، حتى مع ضبط المركبة على وضع إيقاف التشغيل. إذا كانت الطاقة الكهربائية غير كافية فلن يمكنك ربط فرامل اليد الكهربائية أو تحريرها. لمنع استنزاف البطارية، تجنب الدورات المتكررة غير الضرورية لفرامل الركن الكهربائية (EPB).

يحتوي النظام على مصباح وضع فرامل الركن بلون أحمر ومصباح تحذيري أصفر خاص بفرامل الركن للخدمة. راجع Electric Parking Brake Light (مصباح فرامل الركن الكهربائي) ١٠٤ و

أو توقفت فجأة. احرص دائماً على ترك مسافة كافية أمامك للتوقف، حتى باستخدام نظام الفرامل المانع للانغلاق.

استخدام نظام الفرامل المانعة للانغلاق (ABS)

لا تقم بضخ الفرملة، ما عليك سوى الضغط على دواسة الفرامل بقوة، إن سماع أو الشعور بعمل نظام الفرامل المانع للانغلاق يُعد أمرًا طبيعيًا.

الفرملة في حالات الطوارئ

يتيح نظام الفرامل المانع للانغلاق (ABS) التوجيه والفرملة في نفس الوقت في العديد من حالات الطوارئ، يمكن أن يساعد التوجيه أكثر من الفرملة.

٢١٦ القيادة والتشغيل

إذا أضاء المصباح التحذيري الخاص بفرامل الركن للخدمة باللون الأصفر فاضغط على مفتاح فرامل الركن الكهربائية (EPB). استمر في إبقاء المفتاح على هذه الحالة حتى يضيء مصباح وضع فرامل الركن بلون أحمر بشكل مستمر. إذا كان المصباح التحذيري الأصفر الخاص بفرامل الركن للخدمة مضيئًا، فراجع الأمر مع الوكيل.

إذا تم ربط فرامل اليد الكهربائية عند تحرك المركبة، ستتنقص سرعة المركبة طوال فترة الضغط. إذا تم الحفاظ على بقاء المفتاح مضغوطًا حتى تتوقف المركبة فسوف تظل فرامل اليد الكهربائية مربوطة.

قد تقوم المركبة بربط فرامل اليد الكهربائية (EPB) بشكل آلي في بعض الأحوال عند عدم تحرك المركبة. هذا أمر طبيعي، ويتم القيام به للتحقق بشكل دوري من التشغيل الصحيح لنظام فرامل اليد الكهربائية (EPB)، أو بناءً على طلب وظائف السلامة الأخرى التي تستخدم فرامل اليد الكهربائية (EPB).

أما إذا فشل ربط فرامل اليد الكهربائية، قم بإعاقعة العجلات الخلفية لمنع تحرك المركبة.

تحرير فرامل اليد الكهربائية

لتحرير فرامل اليد الكهربائية (EPB):

1. أدر الإشعال إلى وضع التشغيل أو إلى ACC/ACCESSORY (ملحقات).
2. اضغط باستمرار على دواسة الوقود.

3. اضغط على مفتاح فرامل اليد الكهربائية لحظيًا.

يتم تحرير فرامل الركن الكهربائية عندما ينطفئ مصباح وضع فرامل الركن الأحمر.

إذا أضاء مصباح تحذير فرامل الركن للخدمة باللون الأصفر، فيمكنك تحرير فرامل اليد الكهربائية (EPB) بالضغط مع الاستمرار على مفتاح فرامل اليد الكهربائية (EPB). استمر في إبقاء المفتاح على هذه الحالة حتى ينطفئ مصباح وضع فرامل الركن الأحمر. إذا بقي أحد المصباحين مشتعلًا بعد محاولة التحرير فراجع وكيلك.

تنبيه

وفي حال القيادة مع ربط فرامل الركن فيمكن أن يؤدي ذلك إلى السخونة الزائدة لنظام الفرامل ويتسبب في التآكل المبكر أو تلف أجزاء نظام الفرامل. تأكد من تحرير فرامل الركن بشكل كامل وانطفاء الضوء التحذيري للفرامل قبل القيادة.

إذا كنت تجر مقطورة واضطرت إلى الركن على مرتفع، فانظر طرق القيادة وإرشادات القطر ٢٥٥.

التحرير التلقائي لفرامل اليد الكهربائية

سوف يتم تحرير فرامل اليد الكهربائية تلقائيًا إذا كانت المركبة عاملة وتم تعشيها وقمت بمحاولة القيادة. تجنب التسارع السريع عندما تكون فرامل الركن الكهربائية معشقة للحفاظ على العمر التشغيلي لبطانة فرامل الركن.

مساعد الفرامل

يكتشف نظام مساعدة الفرامل ضغوطات سريعة على دواسة الفرامل بسبب مواقف الفرملة في الطوارئ ويوفر فرملة إضافية لتنشيط نظام الفرامل المانعة للانغلاق (ABS) إذا لم يتم الضغط على دواسة الفرامل بقوة كافية لتنشيط نظام الفرامل المانعة للانغلاق بصورة طبيعية. قد تحدث ضوضاء بسيطة، خفقان دواسة الفرامل، و/أو الحركة أثناء هذا الوقت. وواصل الضغط على دواسة الفرامل كما تلميه عليك حالة القيادة. يفك تعشيق نظام مساعدة فرامل عند تحرير دواسة الفرامل.

٢١٧ القيادة والتشغيل

يتم تشغيل نظام StabiliTrak/ESC عند استشعار النظام وجود اختلاف بين المسار المطلوب والاتجاه الذي تسير فيه المركبة بالفعل. يطبق نظام ESC / StabiliTrak ضغط الفرملة بشكل انتقائي للمساعدة في توجيه المركبة في الاتجاه الذي تتجه إليه.

عند استخدام نظام التحكم في ثبات السرعة وبدء نظام التحكم في الجر أو StabiliTrak/ESC نظام التحكم الإلكتروني في الثبات بالحد من دوران العجلات في مكانها، يتم عندئذ فصل نظام التحكم في ثبات السرعة. قد يتم تشغيل نظام التحكم في ثبات السرعة مرة أخرى عندما تسمح ظروف الطريق بذلك، وسيتم أوتوماتيكياً تشغيل TCS و StabiliTrak/ESC عند ضبط نظام التحكم في ثبات السرعة.

يشتغل النظامان ألياً عند بدء تشغيل المركبة وبدء تحركها. يمكن سماع النظامين أو الإحساس بهما عند تشغيلهما أو أثناء القيام بالفحوص التشخيصية، لكن هذا طبيعي ولا يعني أن هناك مشكلة ما بالمركبة.

يوصى بترك النظامين في حالة عمل في ظروف القيادة العادية، لكن قد يكون من الضروري إطفاء نظام TCS عند عدم قدرة المركبة على التحرك على الرمل أو الوحل أو الجليد أو الثلج. انظر إذا علقت المركبة ١٩٨ و"تشغيل وإيقاف تشغيل الأنظمة" لاحقاً في هذا القسم.

ينبغي أن تتوقف المركبة تمامًا على منحدر حتى يتم تنشيط نظام المساعدة لبدء القيادة على المرتفعات.

أنظمة التحكم في القيادة التحكم في الجر/ نظام التحكم الإلكتروني في الثبات

تشغيل النظام

تحتوي المركبة على نظام التحكم في الجر (TCS) ونظام StabiliTrak/التحكم الإلكتروني في الثبات (ESC)، نظام للتحكم الإلكتروني في الثبات. تساعد هذه الأنظمة على الحد من دوران العجلات وتساعد السائق في المحافظة على التحكم، وخصوصاً على الطرق الزلقة.

سوف يعمل نظام TCS إذا استشعر دوران أي عجلة من عجلات الدفع في مكانها أو أنها قد بدأت تفقد الاحتكاك الالتصقي. وبالنسبة للمركبات ذات نظام الدفع لجميع العجلات (AWD) في وضع AWD أو في الوضع الرياضي، سوف يعمل النظام إذا استشعر إن أي عجلة من العجلات تدور حول محورها أو تبدأ في فقد السحب. عندما يحدث هذا، يستخدم نظام TCS الفرامل على العجلات التي تدور في مكانها ويقلل من طاقة المحرك للحد من دوران العجلات في مكانها.

نظام المساعدة عند القيادة على المرتفعات (HSA)



لا تعتمد على ميزة HSA. إن ميزة HSA لا تحل محل الحاجة إلى الانتباه والقيادة مع مراعاة السلامة. فقد لا تسمع أو تشعر بتنبهات أو تحذيرات هذا النظام. وقد يتسبب عدم مراعاة الانتباه الكافي عند القيادة في وقوع الإصابات أو الوفاة أو تلف المركبة. انظر القيادة الوقائية ١٩٠.

عند توقف المركبة على منحدر ما، يمنع نظام المساعدة لبدء القيادة على المرتفعات المركبة من الدوران في اتجاه غير مقصود أثناء الانتقال من تحرير دواسة الفرامل إلى تعشيق دواسة الوقود. وسيتم تحرير الفرامل عند تعشيق دواسة الوقود. في حالة عدم تعشيق دواسة الوقود في غضون بضع دقائق، سيتم تعشيق فرامل التوقف الكهربية. قد يتم تحرير الفرامل أيضاً في ظل ظروف أخرى. لا تعتمد على نظام المساعدة لبدء القيادة على المرتفعات لتثبيت المركبة.

يتوفر نظام المساعدة لبدء القيادة على المرتفعات عندما تكون المركبة في اتجاه للصعود باستخدام ترس أمامي أو في اتجاه الهبوط باستخدام ترس R (القيادة للخلف).



- يوجد الضوء المؤشر الخاص بكل من النظامين في مجموعة العدادات. هذا الضوء:
- قد يومض عندما يكون نظام ABS نشطاً.
 - سيومض عندما يقوم نظام TCS بالحد من دوران العجلات في مكانها.
 - سيومض عند تنشيط نظام StabiliTrak/ESC.
 - سيشعل ويبقى مشتعلًا عند عدم عمل أحد النظامين.

إذا تعذر تشغيل أحد النظامين أو تنشيطهما، فقد تظهر رسالة في مركز معلومات السائق ويضيء  ويبقى مضيئاً للإشارة إلى أن النظام غير منشط وأنه لا يساعد السائق في المحافظة على التحكم بالمرحلة. المرحلة آمنة من أجل القيادة، لكن ينبغي ضبط القيادة وفقاً لذلك.

إذا اشتعل  وبقي مشتعلًا:

١. أوقف المرحلة.
٢. أوقف تشغيل المحرك وانتظر لمدة ١٥ ثانية.
٣. ابدأ بتشغيل المحرك.



قم بقيادة المرحلة. إذا اشتعل  وبقي مشتعلًا، قد تحتاج المرحلة لوقت إضافي لتشخيص المشكلة. إذا استمرت الحالة على ما هي عليه، راجع وكيلك.



تشغيل وإيقاف تشغيل الأنظمة







تنبيه



لا تقم باستخدام الفرملة القوية أو التسارع القوي بشكل متكرر عند إيقاف تشغيل نظام التحكم في السحب (TCS). وقد يتعرض خط تشغيل المرحلة للتلف.

لإيقاف تشغيل نظام TCS فقط، اضغط وحرر . مصباح إيقاف تشغيل الجر  يتم عرضه في مجموعة العدادات وقد تظهر رسالة مركز معلومات السائق. لتشغيل نظام TCS مرة

أخرى، اضغط وحرر . يتوقف مصباح إيقاف تشغيل الجر  المعروض في مجموعة العدادات وقد تظهر رسالة مركز معلومات السائق.

إذا كان نظام TCS يحد من دوران العجلات في مكانها عند ضغط ، فلن ينطفئ النظام حتى تتوقف العجلات عن الدوران في مكانها.

لإيقاف تشغيل نظام TCS و StabiliTrak/ESC، اضغط مع الاستمرار على  حتى يضيء مصباح توقف الجر  ومصباح توقف نظام StabiliTrak/ESC  في الإضاءة في مجموعة العدادات. قد تظهر رسالة في مركز معلومات السائق. لتشغيل نظام التحكم في الجر TCS و

StabiliTrak/ESC مرة أخرى، اضغط وحرر . يتوقف مصباح إيقاف تشغيل الجر  وضوء إيقاف تشغيل StabiliTrak/ESC 

المعروض في مجموعة العدادات وقد تظهر رسالة في مركز معلومات السائق.

سوف يعمل نظام StabiliTrak أوتوماتيكياً عندما تتجاوز سرعة المرحلة ٥٦ كم/ساعة (٣٥ ميلاً في الساعة). سيظل التحكم في الجر مطبقاً.

قد ينجم عن إضافة الملحقات تأثير أداء المرحلة. انظر الملحقات والتعديلات  ٢٦٦.

٢١٩ القيادة والتشغيل

الترس الحالي بعد التحرير السريع لدواسة
المسرع المطبقة بشدة. يوفر ذلك فرملة
أكبر للمحرك وتحسين التحكم في المركبة.

عند تنشيط PAL، قد يوجد رمز ترس أخضر
إضافي يظهر في شاشة مجموعة العدادات.
انظر مصباح إضاءة تغيير الأداء ١٠٥.

AWD: يعمل وضع AWD على توفير عزم
قيادة لجميع العجلات الأربع. حدد AWD
لتحسين الجر والتحكم على الطرق ذات
الأسطح الزلقة مثل الحصى والرمل والطرق
الممهدة المبتلة والجليد والتلج. عندما
تستخدم وضع AWD سببياً مؤشّر وضع
AWD. لمزيد من المعلومات عن وضع
AWD، راجع نظام الدفع بجميع العجلات ٢١٤.

**جليد/تلج (السيارات ذات نظام الدفع
بالعجلات الأمامية فقط) :** يعمل وضع جليد/
تلج على تحسين تسارع السيارة على
الأسطح المغطاة بالجليد والتلج.

**الطرق الوعرة (مركبات الدفع الرباعي
فقط) :** استخدم هذا الوضع للقيادة
الاستجمامية خارج الطريق. يؤدي كذلك
اختيار وضع خارج الطريق إلى تعشيق وضع
AWD. لمزيد من المعلومات حول وضع
الطرق الوعرة، انظر القيادة على الطرق
الوعرة.

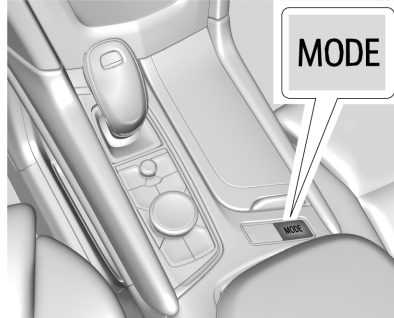

مفتاح التحكم بوضع القيادة

سياحي : يعمل وضع السفر في وضع FWD
لتحسين اقتصاد الوقود. استخدم هذا الوضع
أثناء عمليات القيادة العادية.

رياضي : يعمل الوضع الرياضي على تحسين
التحكم في السيارة والتسارع على الطرق
المرصوفة الجافة. عند تنشيط الوضع الرياضي
فإنه يعمل على تعديل الجهد المطلوب
للتوجيه وكذلك عمليات نقل التروس وعزم
نظام الدفع بجميع العجلات وضبط التعليق،
وذلك إذا توفر.

يتم تمكين ميزة قدم رفع خوارزمية الأداء
(PAL) في الوضع الرياضي. تسمح ميزة قدم
رفع خوارزمية الأداء لناقل الحركة بتثبيت

التحكم بوضع القيادة

إذا توفرت هذه الميزة فإن عنصر تشغيل
وضع السائق يحتوي على الأوضاع التالية:
Tour (السياحي)، Sport (الرياضي)، نظام
الدفع بجميع العجلات، الجليد/التلج (السيارات
ذات نظام الدفع بالعجلات الأمامية فقط)،
خارج الطريق (سيارات الدفع الكامل فقط).
اضغط MODE (الوضع) من الكونسول
المركزي لاختيار الوضع. أول ضغطة على
المفتاح ستعرض الوضع الحالي في مجموعة
العدادات. واصل الضغط خلال الأوضاع
المتاحة.

إذا كانت السيارة على وضع Tour (الجولة)
أو AWD (الدفع بجميع العجلات)، فستعمل
في هذا الوضع خلال دورات الإشعال
المستقبلية.

عند تحديد وضع AWD أو الوضع الرياضي،
سببياً المصباح في مؤشر AWD أسفل
مفتاح MODE (الوضع). سينطفئ مصباح
المؤشر عند تحديد وضع السفر. لمزيد من
المعلومات عن وضع AWD، راجع نظام
الدفع بجميع العجلات ٢١٤.

مثبت السرعة

تحذير

ويمكن أن يكون مثبت السرعة خطراً حيث أنه لا يمكنك القيادة بأمان على سرعة ثابتة. لا تستخدم نظام التحكم في ثبات السرعة على الطرق المنعطفة أو إذا كانت الحركة المرورية كثيفة.

يمكن أن يكون مثبت السرعة خطراً على الطرق المنزلة. وعلى مثل هذه الطرق، يمكن أن تسبب التغييرات السريعة في قوة سحب الإطار الإنزلاق الزائد للعجلة، ويمكن أن تفقد السيطرة. لا تستخدم مثبت السرعة على الطرق المنزلة.

ومع مثبت السرعة يمكن الحفاظ على سرعة ٤٠ كم/ساعة (٢٥ ميل/ساعة) أو أكثر بدون الاستمرار في وضع قدمك على دواسة الوقود. كما لا يعمل مثبت السرعة على سرعات أقل من ٤٠ كم/ساعة (٢٥ ميلا/ساعة).

إذا بدأ نظام التحكم في الجر/StabiliTrak/ نظام التحكم الإلكتروني في الثبات (ESC) في الحد من دوران العجلة حول محورها عند استخدام نظام التحكم في ثبات السرعة، فسوف يتم تحرير نظام التحكم في ثبات السرعة تلقائياً. انظر التحكم في الجر/ نظام التحكم الإلكتروني في الثبات ٢١٧. عند

حدوث إنذار اصطدام عند تنشيط نظام التحكم في ثبات السرعة، يتم فصل نظام التحكم في ثبات السرعة. راجع نظام إنذار التصادم الأمامي ٢٤٠. عندما تسمح ظروف الطريق باستخدام التحكم في ثبات السرعة بأمان، حينئذ يمكن إعادة تشغيله.

وسيتوقف عمل نظام التحكم في ثبات السرعة في حالة إيقاف تشغيل نظام التحكم في الجر "TCS" أو StabiliTrak/التحكم الإلكتروني في الثبات "ESC".

عند تعشيق الفرامل، يتم تحرير نظام التحكم في ثبات السرعة.

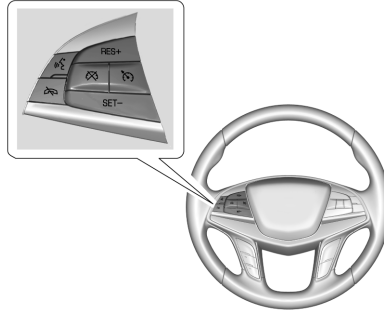

٢١٧: اضغط لتشغيل النظام وإيقافه. يظهر مؤشر أبيض في مجموعة العدادات عند تشغيل نظام التحكم في ثبات السرعة.

RES+ : إذا كانت هناك سرعة مضبوطة في الذاكرة، اضغط لفترة وجيزة لمتابعة هذه السرعة أو اضغط مع الاستمرار لزيادة السرعة. إذا كان نظام التحكم في ثبات السرعة منشطاً من قبل، استخدمه لزيادة سرعة المركبة. لزيادة السرعة بمقدار ١ كم/ساعة (١ ميل/ساعة)، اضغط RES+ لدرجة الثبات الأولى. لزيادة السرعة حتى علامة ٥ كم/ساعة (٥ ميل/ساعة) التالية بعدد السرعة، اضغط RES+ للعباسة الثانية.

SET- (ضبط) : اضغط لبرهة قصيرة لضبط السرعة ولتنشيط نظام التحكم في ثبات السرعة. إذا كان نظام التحكم في ثبات السرعة منشطاً من قبل، استخدمه لتقليل سرعة المركبة. لتقليل السرعة بمقدار ١ كم/ساعة (١ ميل/ساعة)، اضغط على SET- لدرجة الثبات الأولى. لتقليل السرعة حتى علامة ٥ كم/ساعة (٥ ميل/ساعة) التالية بعدد السرعة، اضغط على SET- للعباسة الثانية.

٢١٧: اضغط لفصل مثبت السرعة بدون مسح السرعة المضبوطة من الذاكرة.

ضبط مثبت السرعة

في حالة إضاءة ٢١٧ عند عدم الاستخدام، فربما يكون السبب ناتجاً عن الضغط على SET- أو RES+ مما أدى إلى الدخول في

٢٢١ القيادة والتشغيل

- لتقليل سرعة المركبة على مراحل صغيرة، اضغط على SET- لفترة وجيزة حتى العابسة الأولى. مع كل ضغط، تقل سرعة المركبة بمقدار حوالي ١ كم/ساعة (١ ميل/ساعة).
- لتقليل سرعة المركبة على مراحل أكبر، اضغط على SET- لفترة وجيزة لأعلى حتى العابسة الثانية. في كل ضغط يتم تقليل سرعة المركبة بمقدار ٥ كم/سا (٥ ميل في الساعة) كما هو موضح في العلامات على عداد السرعة.

قد يقوم نظام التحكم في ثبات السرعة بالفرملة أوتوماتيكياً لتقليل سرعة المركبة.

يمكن عرض قراءة عداد السرعة بنظام القياس الإنجليزي أو المترى. انظر مجموعة أجهزة القياسات  ٩٥. وترتبط قيمة مراحل السرعة المستخدمة بوحدة القياس المعروضة.

تخطي مركبة أخرى أثناء استخدام مثبت السرعة

استخدم دواسة الوقود لزيادة سرعة المركبة. وعندما ترفع قدمك من على الدواسة، فسوف تبطئ المركبة للرجوع إلى السرعة مسبقاً الضبط للسير المطرد.

زيادة السرعة أثناء استخدام مثبت السرعة

- إذا كان نظام مثبت السرعة نشطاً بالفعل:
- اضغط مع الاستمرار على RES+ ، حتى يتم بلوغ السرعة المرغوبة، ثم حرره.
 - لزيادة سرعة المركبة على مراحل صغيرة، اضغط RES+ لفترة وجيزة حتى العابسة الأولى. مع كل ضغط، تزداد سرعة المركبة بمقدار حوالي ١ كم/ساعة (١ ميل/ساعة).
 - لزيادة سرعة المركبة على مراحل أكبر، اضغط RES+ لفترة وجيزة حتى العابسة الثانية. في كل ضغط يتم زيادة سرعة المركبة بمقدار ٥ كم/سا (٥ ميل في الساعة) كما هو موضح في العلامات على عداد السرعة.

يمكن عرض قراءة عداد السرعة بنظام القياس الإنجليزي أو المترى. انظر مجموعة أجهزة القياسات  ٩٥. وترتبط قيمة مراحل السرعة المستخدمة بوحدة القياس المعروضة.

تقليل السرعة أثناء استخدام مثبت السرعة

- إذا كان نظام مثبت السرعة نشطاً بالفعل:
- اضغط مع الاستمرار على SET- حتى يتم بلوغ السرعة المنخفضة المرغوبة، ثم حرره.

وضع نظام التحكم في ثبات السرعة بغير قصد. حافظ على إغلاق  أثناء عدم استخدام نظام التحكم في ثبات السرعة.

١. اضغط على .
٢. قم بزيادة السرعة حتى تصل إلى المستوى المطلوب.
٣. اضغط وحرر SET-. ستظهر السرعة المطلوبة التي تم ضبطها لفترة وجيزة في مجموعة العدادات.
٤. ارفع قدمك عن دواسة الوقود.

عند ضبط نظام التحكم في ثبات السرعة على السرعة المرغوبة، يظهر مؤشر أخضر لنظام التحكم في ثبات السرعة بمجموعة العدادات وتظهر رسالة ضبط السرعة بالنظام في الشاشة العلوية (HUD)، إذا كانت موجودة.

استعادة السرعة المضبوطة

إذا تم ضبط نظام التحكم في ثبات السرعة على السرعة المطلوبة، ثم تم استخدام الفرامل، أو تم الضغط على  ، فسيتم تحرير مثبت السرعة دون مسح السرعة المحددة من الذاكرة.

و بمجرد وصول سرعة المركبة إلى حوالي ٤٠ كم/ساعة (٢٥ ميل/ساعة) أو أكثر، اضغط لفترة وجيزة على زر RES+. فتعود المركبة إلى السرعة المضبوطة مسبقاً.

٢٢٢ القيادة والتشغيل



عند ضغط دواسة التسارع أو بعد التحرير قليل لإلغاء نظام التحكم في ثبات السرعة، يؤدي ضغط SET- لفترة وجيزة إلى ضبط نظام التحكم في ثبات السرعة على السرعة الحالية للمركبة.

استخدام مثبت السرعة على المرتفعات

إن طريقة عمل مثبت السرعة على المرتفعات تتوقف على سرعة وحمولة المركبة وانحدار المرتفعات، وعند صعود المرتفعات المنحدرة فقد تحتاج إلى الضغط باستمرار على دواسة الوقود للحفاظ على السرعة. عند النزول من منحدر قد يقوم نظام التحكم في ثبات السرعة بالفرملة أوتوماتيكيًا لتقليل سرعة المركبة. وكذلك، قد تحتاج إلى الفرملة أو التبديل إلى عيار أدنى للتقليل من سرعتك. عند تعشيق دواسة الفرامل، يتم تحرير نظام التحكم في ثبات السرعة.

إنهاء مثبت السرعة

توجد أربع طرق لإنهاء مثبت السرعة:

- واضغط برفق على دواسة الفرامل.
- اضغط على .
- بدّل ناقل الحركة إلى وضع N (محايد).
- اضغط على .

مسح ذاكرة السرعة

يتم محو السرعة المضبوطة في نظام التحكم في ثبات السرعة من الذاكرة بالضغط على

الزر  أو إذا تم إيقاف الإشعال.

ميزة التحكم في السرعة التلاؤمية (متقدم)

يتيح النظام التلاؤمي للتحكم في ثبات السرعة (ACC)، إن وجد، تحديد السرعة المضبوطة بنظام التحكم في ثبات السرعة وتحديد الفجوة التالية. أقرأ هذا القسم بالكامل قبل استخدام هذا النظام. الفجوة اللاحقة عبارة عن الفترة الزمنية اللاحقة بين مركبتك ومركبة مرصودة أمامك مباشرة على نفس خط السير، وتتحرك في نفس الاتجاه. إذا لم يتم رصد مركبة على خط سيرك، فسوف يعمل نظام ACC مثل نظام التحكم في ثبات السرعة العادي. نظام ACC يستخدم كاميرا ومستشعرات رادارية.

أما في حالة رصد وجود أي مركبة في خط سيرك، فيمكن النظام التلاؤمي للتحكم في ثبات السرعة (ACC) زيادة سرعة المركبة أو خفضها، والقيام بفرملة مناسبة للحفاظ على الفجوة اللاحقة المحددة، ولتحرير ميزة التحكم في السرعة التلاؤمية، عشق الفرامل. إذا كان نظام ACC يتحكم في سرعة مركبتك، فقد يتم فصل نظام ACC أوتوماتيكيًا عند تفعيل نظام التحكم في الجر (TCS) أو نظام StabiliTrak/التحكم الإلكتروني في الثبات. انظر التحكم في الجر/ نظام التحكم الإلكتروني في الثبات  ٢١٧. عندما تكون ظروف الطريق تسمح باستخدام

النظام التلاؤمي للتحكم في ثبات السرعة (ACC) بأمان، يمكن إعادة تشغيل نظام ACC مرة أخرى. ولن يتم تشغيل نظام ACC إذا كان نظام التحكم في الجر (TCS) أو نظام StabiliTrak/التحكم الإلكتروني في الثبات (ESC) معطلاً.

يعمل نظام ACC على الحد من الحاجة إلى الفرملة والتسريع بشكل متكرر، لا سيما عند استخدام المركبة على الطرق السريعة والطرق الحرة والطرق السريعة بين المدن. وعند الاستخدام على الطرق الأخرى، فقد تحتاج إلى السيطرة على الفرامل أو التسريع بشكل أكبر.

⚠ تحذير

نظام ACC له قدرة محدودة على القيام بالفرملة وقد لا يتوفر الوقت الكافي لخفض سرعة المركبة لتجنب الاصطدام بمركبة أخرى تسير أمامك. وقد يحدث ذلك عندما تبطئ أو تتوقف المركبات فجأة، أو تدخل إلى حارة سيرك. انظر أيضًا "تنبيه السائق" في هذا القسم. الانتباه الكامل مطلوب دائمًا أثناء القيادة وينبغي أن تكون جاهزًا لاتخاذ أي إجراء وتشغيل الفرامل. انظر القيادة الوقائية  ١٩٠.

٢٢٣ القيادة والتشغيل

الأول. لتقليل السرعة حتى علامة ٥ كم/ساعة (٥ ميل/ساعة) التالية بعدد السرعة، اضغط على SET- للحابسة الثانية.

ⓧ : اضغط لفصل ACC بدون مسح السرعة المحددة من الذاكرة.

ⓧ : اضغط لتحديد إعداد فاصل زمني (أو مسافة) في نظام ACC من بين Far (بعيد) أو Medium (متوسط) أو Near (قريب).

يمكن عرض قراءة عداد السرعة بنظام القياس الإنجليزي أو المترى. انظر مجموعة أجهزة القياسات ⓧ ٩٥. وترتبط قيمة مراحل السرعة المستخدمة بوحدة القياس المعروضة.

التبديل بين النظام التلاؤمي للتحكم في ثبات السرعة (ACC) ونظام التحكم في ثبات السرعة المنتظمة

للتبديل بين النظام التلاؤمي للتحكم في ثبات السرعة (ACC) ونظام التحكم في ثبات السرعة المنتظمة، اضغط مع الاستمرار على ⓧ. تظهر رسالة من مركز معلومات السائق (DIC). انظر رسائل المركبة ⓧ ١١٥.

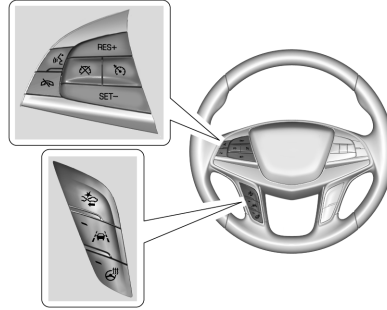

ⓧ: اضغط لتشغيل النظام أو إيقافه. يتحول المؤشر للون الأبيض في مجموعة العدادات عند تشغيل نظام ACC.

RES+ : اضغط لفترة وجيزة لاستعادة السرعة المضبوطة مسبقاً أو لزيادة سرعة المركبة إذا كان نظام ACC فعالاً بالفعل. لزيادة السرعة بمقدار ١ كم/ساعة (١ ميل/ساعة) تقريباً، اضغط على RES+ حتى الحاجز الأول. لزيادة السرعة حتى علامة ٥ كم/ساعة (٥ ميل/ساعة) التالية بعدد السرعة، اضغط RES+ للحابسة الثانية.

SET- (ضبط) : اضغط لفترة وجيزة لضبط السرعة وتفعيل نظام ACC أو لتقليل سرعة المركبة إذا كان نظام ACC فعالاً بالفعل. لخفض السرعة بمقدار ١ كم/ساعة (١ ميل/ساعة) تقريباً، اضغط على SET- حتى الحاجز

تحذير ⚠

النظام التلاؤمي للتحكم في ثبات السرعة ACC لن يكتشف أو يقوم بالفرملة في حالة الأطفال والمشاة والحيوانات أو أية أجسام أخرى.

لا تستخدم نظام ACC في الحالات التالية:



- الطرق الملتوية وكثيرة المرتفعات والمنخفضات أو عندما تكون المستشعرات مغطاة بالثلوج أو الجليد أو الاتساخات. فقد لا يكتشف النظام مركبة تسير أمامك. حافظ على الجزء الأمامي من المركبة بالكامل نظيفاً.
- ضعف الرؤية في حالات الضباب على سبيل المثال أو المطر أو هطول الجليد، يكون أداء ACC محدوداً في ظل هذه الظروف.
- على الطرق الزلقة عندما تتسبب التغييرات السريعة في قوة سحب الإطار في الانزلاق الزائد للعجلة.

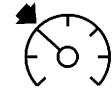

ACC مؤثر نظام



مؤثر نظام التحكم
في ثبات السرعة
المنتظمة

عندما يكون نظام ACC منشطًا، سيضيء مؤشر  باللون الأخضر على مجموعة العدادات وسيتم عرض الفجوة اللاحقة. عندما يكون نظام التحكم في ثبات السرعة المنتظمة منشطًا، سيضيء مؤشر  باللون الأخضر على مجموعة العدادات ولن يتم عرض الفجوة اللاحقة.

عندما تكون المركبة قيد التشغيل، سيتم ضبط نظام التحكم في ثبات السرعة على الوضع الأخير المستخدم قبل إيقاف تشغيل المركبة.



تحذير

تحقق دائمًا من مؤشر نظام التحكم في ثبات السرعة الموجود على مجموعة العدادات لتحديد أي من أوضاع نظام التحكم في ثبات السرعة قيد التشغيل قبل استخدام الميزة. إذا لم يكن نظام (تبع)

تحذير (تبع)

ACC نشطًا، لن تقوم المركبة بالفرملة تلقائيًا عند الاقتراب من المركبات الأخرى مما قد يؤدي إلى وقوع تصادم ما لم يتم تعشيق الفرامل يدويًا. وقد تتعرض أنت والأشخاص الآخرين لإصابة بالغة أو الوفاة.

ضبط النظام التلاؤمي للتحكم في ثبات السرعة

إذا كان  في وضع التشغيل وغير مستخدم، فيمكن الضغط على SET-/RES+ عن طريق الخطأ وتعشيق ACC مع عدم الرغبة في ذلك. حافظ على إغلاق  أثناء عدم استخدام نظام التحكم في ثبات السرعة.

حدد السرعة المضبوطة المطلوبة للنظام التلاؤمي للتحكم في ثبات السرعة (ACC). تكون هذه السرعة هي سرعة المركبة عند عدم رصد أي مركبة في خط سيرك.

أثناء تحرك المركبة، لن يتم ضبط نظام ACC على سرعة أقل من ٢٥ كم/ساعة (١٥ ميل/ساعة)، إلا أنه يمكن الاستئناف عند القيادة بسرعات أقل. يبلغ الحد الأدنى المسموح به بلسرعة المحددة ٢٥ كم/ساعة (١٥ ميلا في الساعة).

لضبط نظام ACC أثناء تحرك المركبة:

١. اضغط على .
 ٢. قم بزيادة السرعة حتى تصل إلى المستوى المطلوب.
 ٣. اضغط على SET- ثم حرره.
 ٤. ارفع قدمك عن دواسة الوقود.
- بعد ضبط نظام ACC، قد يقوم بالفرملة على الفور إذا كانت المركبة التي أمامك على مسافة أقل من الفاصل المحدد.

يمكن أيضًا ضبط نظام ACC أثناء توقف المركبة إذا كان نظام ACC قيد التشغيل ودواسة الفرامل معشقة.

يظهر مؤشر ACC على مجموعة العدادات والشاشة العلوية (HUD)، إذا كانت متوفرة. عندما يكون نظام ACC قيد التشغيل، سيضيء المؤشر باللون الأبيض. عندما يكون نظام ACC منشطًا، سيضيء المؤشر باللون الأخضر.

كن يقظًا لحدود السرعة، وسرعات المرور المحيطة بك، وظروف الطقس عند اختبار السرعة المضبوطة.

استعادة السرعة المضبوطة

إذا تم ضبط نظام ACC على السرعة المطلوبة، ثم استخدمت الفرامل، فسيتم تحرير نظام ACC دون معو السرعة المضبوطة من الذاكرة.

٢٢٥ القيادة والتشغيل

- إذا كان يُستخدم نظام ACC لتثبيت المركبة عند التوقف وتوجد مركبة أخرى أمامك مباشرة، فإن الضغط على RES+ سيؤدي إلى زيادة السرعة المضبوطة.
 - يؤدي الضغط على RES+ مع عدم وجود مركبة بالأمام أو في حالة ابتعاد المركبة الأمامية مع عدم تعشيق الفرامل إلى إعادة تشغيل نظام ACC.
- عندما يثبت عدم وجود مركبة أمامك أو أن المركبة على مسافة أكبر من الفاصل المحدد، ستزداد، عندئذ سرعة المركبة حتى الوصول إلى السرعة المضبوطة.
- يمكن عرض قراءة عداد السرعة بنظام القياس الإنجليزي أو المترى. انظر مجموعة أجهزة القياسات  ٩٥. وترتبط قيمة مراحل السرعة المستخدمة بوحدة القياس المعروضة.
- تقليل السرعة أثناء ضبط نظام ACC على سرعة مُحددة**
- إذا كان نظام ACC فعالاً بالفعل، فقم بأي مما يلي:
- استخدم الفرامل للوصول إلى السرعة الأقل المرغوبة. قم بتحرير الفرامل واضغط -SET. سوف تقوم المركبة الآن بالتحرك مع الحفاظ على ثبات السرعة الأدنى.

- استخدم دواسة الوقود للانتقال إلى السرعة الأعلى. اضغط -SET. اترك عنصر التحكم ودواسة الوقود. سوف تقوم سيودي الآن بالتحرك مع الحفاظ على ثبات السرعة الأعلى.
 - عند ضغط دواسة الوقود، لن يقوم نظام ACC بالفرملة نظراً لأنه تم تجاوز وظيفته. يتحول مؤشر ACC إلى اللون الأزرق على مجموعة العدادات والشاشة العلوية (HUD)، إذا كانت متوفرة.
 - اضغط مع الاستمرار على RES+ حتى تظهر على الشاشة السرعة المضبوطة المرغوبة، ثم حرره.
 - لزيادة السرعة تدريجياً بزيادات طفيفة، اضغط على RES+ حتى الحاجز الأول. مع كل ضغط، تزداد سرعة المركبة بمقدار ١ كم/ساعة (١ ميل/ساعة).
 - لزيادة سرعة المركبة تدريجياً بزيادات طفيفة، اضغط على RES+ حتى الحاجز الثاني. في كل ضغطة يتم زيادة سرعة المركبة بمقدار ٥ كم/سا (٥ ميل في الساعة) كما هو موضح في العلامات على عداد السرعة.
- يمكن أيضاً زيادة السرعة المضبوطة أثناء توقف المركبة.
- في حالة توقف المركبة ودواسة الفرامل معشقة، اضغط على RES+ إلى أن يتم عرض السرعة المضبوطة المرغوب بها.

كي يتسنى بدء استخدام نظام ACC مرة ثانية، فاضغط على RES+ سريعاً للأعلى أثناء السير بسرعة أكثر من ٥ كم/ساعة (٣ ميل في الساعة). فتعود المركبة إلى السرعة المضبوطة مسبقاً.

في حالة توقف المركبة ودواسة الفرامل معشقة، اضغط على RES+ وحرر دواسة الفرامل. سيقوم نظام ACC بتثبيت المركبة إلى أن يتم الضغط على RES+ أو دواسة الوقود.

يظهر مؤشر ACC الأخضر اللون والسرعة المضبوطة على شاشة مجموعة العدادات. قد يومض مؤشر رصد وجود مركبات أمامك في حالة وجود مركبة تسير في خط سيرك. راجع العنوان "الاقتراب من إحدى المركبات وتتبعها" الذي يرد لاحقاً في هذا القسم.

بمجرد استئناف نظام ACC، في حالة عدم وجود مركبة أمامك أو أن المركبة التي أمامك على مسافة أكبر من الفجوة اللاحقة المحددة أو في حالة خروج المركبة من منحني شديد، تستزداد سرعة المركبة إلى أن تصل إلى السرعة المضبوطة.

زيادة السرعة أثناء ضبط نظام ACC على سرعة مُحددة

إذا كان نظام ACC فعالاً بالفعل، فقم بأي مما يلي:

٢٢٦ القيادة والتشغيل

تنبيه السائق

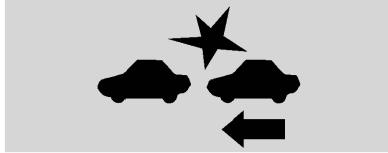

مع الشاشة العلوية



بدون الشاشة العلوية

في حالة تشغيل نظام ACC، قد يستلزم الأمر تدخل السائق عندما يكون ليس بمقدور نظام ACC إجراء الكبح بشكل كافٍ نظرًا للاقترب بسرعة كبيرة للغاية من المركبة التي أمامك.

عند حدوث هذا الأمر، تظهر ستة أضواء حمراء أو رمز التحذير من التصادم على الشاشة العلوية، إذا كانت متوفرة وتومض على الزجاج الأمامي. إما أن تتطلق ثمانية صفارات من المقدمة، أو سيهتز مقعد تنبيه السلامة خمس مرات من كلا الجانبين. انظر "أنظمة الاكتشاف/التصادم" أسفل إضاءة الطابع الشخصي على المركبة ١١٦.

عند الضغط، يظهر وضع الضبط الحالي للفجوة في مجموعة العدادات والشاشة العلوية (HUD) (إذا كانت موجودة) لفترة وجيزة. كل ضغطة تالية تنقل زر الفجوة عبر ثلاثة أوضاع ضبط: بعيدة، متوسطة، أو كبيرة. يظل وضع ضبط الفجوة ثابتًا إلى أن يتم تغييره.

نظرًا لأن كل وضع ضبط للفجوة يشير إلى فترة زمنية لاحقة (بعيدة، متوسطة، أو قريبة)، فإن المسافة اللاحقة تتغير على حسب سرعة المركبة. كلما زادت سرعة المركبة، ستتراجع مركبتك بعيدًا عن المركبة المرصودة أمامها. هذا، وينبغي وضع الحركة المرورية والأحوال الجوية بعين الاعتبار عند اختيار الفجوة اللاحقة. فقد لا تتناسب مجموعة الفجوات القابلة للاختيار مع جميع السائقين ومختلف ظروف القيادة.

التغيير الأوتوماتيكي لوضع ضبط الفجوة يعمل على تغيير درجة حساسية توقيت التنبيه (بعيدة، متوسطة، أو قريبة) بالنسبة لخاصية تنبيه التصادم الأمامي (FCA). انظر نظام إنذار التصادم الأمامي ٢٤٠.

• اضغط مع الاستمرار على SET- حتى يتم عرض السرعة المنخفضة المرغوبة، ثم حرره.

• لخفض السرعة تدريجيًا بمعدل انخفاض أقل، اضغط على SET- حتى العاجز الأول. مع كل ضغطة، تقل سرعة السيارة بمقدار حوالي ١ كم/ساعة (١ ميل/ساعة).

• لخفض سرعة المركبة تدريجيًا بمعدل انخفاض أقل، اضغط على SET- حتى العاجز الثاني. في كل ضغطة يتم تقليل سرعة المركبة بمقدار ٥ كم/سا (٥ ميل في الساعة) كما هو موضح في العلامات على عداد السرعة.

يمكن أيضًا خفض السرعة المضبوطة أثناء توقف المركبة.

• في حالة توقف المركبة مع تعشيق الفرامل، اضغط على SET- أو استمر في الضغط إلى أن يتم عرض السرعة المضبوطة المرغوب بها.

اختيار فجوة المسافة اللاحقة

عند اكتشاف مركبة أبطأ تسير أمامك في نطاق الفاصل المحدد، سيقوم نظام ACC بضبط سرعة المركبة ويحاول الحفاظ على فاصل المسافة اللاحقة المحدد.

اضغط  بعجلة القيادة لضبط الفجوة اللاحقة. كل ضغطة تنقل زر الفجوة عبر ثلاثة أوضاع ضبط: بعيدة، متوسطة، أو كبيرة.

٢٢٧ القيادة والتشغيل

العواقب الثابتة أو بطيئة الحركة بشكل كبير

تحذير

ACC (النظام التلاؤمي للتحكم في ثبات السرعة) قد لا يكتشف أو يستجيب إلى السيارات المتوقفة أو المتحركة ببطء أمامك. على سبيل المثال، قد لا يقوم النظام بالفرملة من أجل مركبة لم يكتشف أنها تتحرك على الإطلاق. وقد يحدث ذلك أثناء حركة المرور التي تتسم بكثرة التوقف وبدء السير أو عندما تظهر مركبة فجأة أمامك بسبب تغيير حارة سيرها. قد لا تتوقف مركبتك ويحدث تصادم. توخ الحذر عند استخدام نظام ACC. فالانتباه الكامل مطلوب دائماً أثناء القيادة وينبغي أن تكون جاهزاً لاتخاذ أي إجراء وتشغيل الفرامل.

أشياء غير مألوفة تؤثر على نظام ACC

يمكن أن يواجه نظام ACC صعوبة في اكتشاف الأشياء التالية:

- المركبات التي بها حمولة ممتدة بعد نهاية الطرف الخلفي للمركبة.
- المركبات غريبة الشكل، مثل مركبات نقل السيارات أو المركبات المثبت بها مركبة جانبية أو العربات التي تجرها الأحصنة.
- الأشياء القريبة من مقدمة مركبتك.

أو سماع صوتها مختلفاً عما هو الحال عندما يقوم السائق بتشغيل الفرملة. وهذا يعد أمراً طبيعياً.

اجتياز مركبة أثناء استخدام نظام التحكم في السرعة التلاؤمية (ACC)

إذا كانت السرعة المحددة عالية بما يكفي، واستخدمت إشارة الانعطاف اليسرى للمرور من المركبة الموجودة أمامك في الفجوة التالية المحددة، فقد يساعد نظام التحكم في السرعة التلاؤمية عن طريق تسريع المركبة تدريجياً قبل تغيير المسار.

تحذير

عند استخدام نظام التحكم في السرعة التلاؤمية للمرور بمركبة أو تغيير الحارة، قد يتم تقليل المسافة التالية إلى المركبة التي تمر. لا يجوز لنظام التحكم في السرعة التلاؤمية تطبيق تسارع أو فرملة كافيين عند اجتياز المركبة أو تغيير الحارة. كن جاهزاً دائماً للتسريع يدوياً أو الفرملة لإكمال تغيير المرور أو تغيير الحارة المرورية.

انظر القيادة الوقائية ١٩٠.

الاقتراب من إحدى المركبات ومتابعتها



مؤشر مركبة في الأمام يوجد في مجموعة العدادات والشاشة العلوية HUD، إذا كانت موجودة.

يظهر مؤشر مركبة في الأمام فقط إذا تم اكتشاف مركبة على نفس خط سيرك وتتحرك في نفس الاتجاه.

إذا لم يظهر الرمز، فلن يستجيب نظام ACC أو يقوم بالفرملة تجاه المركبات التي تسير أمامك.

يقوم نظام ACC بإبطاء سرعة المركبة أوتوماتيكياً ويضبط سرعة المركبة لكي تسير خلف مركبة مكتشفة أمامك طبقاً للفجوة التالية المحددة. تزداد سرعة المركبة أو تنخفض وفقاً لسيارة مكتشفة أمام مركبتك إذا كانت تلك المركبة تسير بسرعة أقل من السرعة المضبوطة بمركبتك. ويمكن أن تعمل على تعشيق فرملة محدودة، إذا لزم الأمر. وعندما تكون الفرملة فعالة، نضيء مصابيح الفرامل. قد يكون الشعور بالفرملة

٢٢٨ القيادة والتشغيل

تحرير نظام ACC أوتوماتيكيا

يتحرر نظام ACC أوتوماتيكيا وسوف يحتاج السائق إلى تشغيل الفرامل بنفسه لإبطاء سرعة المركبة وذلك عندما:

- تكون المستشعرات مغطاة.
- تم تفعيل أو إيقاف نظام التحكم في الجر (TCS) أو نظام StabiliTrak/ESC.
- وجود عطل في النظام.
- يبلغ الرادار بطريقة غير صحيحة عن عرقلة عند القيادة في منطقة صحراوية أو نائية دون وجود أي مركبات أخرى أو كائنات على جانب الطريق. قد تظهر رسالة DIC للإشارة إلى أن ACC غير متوفر مؤقتًا.

سيتحول رمز ACC النشط إلى اللون الأبيض عندما يصبح نظام ACC غير نشط.

في بعض الحالات، عند تعدّد تنشيط ACC (النظام التلاؤمي للتحكم في ثبات السرعة)، يمكن استخدام النظام العادي للتحكم في ثبات السرعة. انظر "التبديل بين ACC (النظام التلاؤمي للتحكم في ثبات السرعة) والنظام العادي للتحكم في ثبات السرعة" الوارد سابقًا في هذا القسم. انظر دائمًا في ظروف القيادة قبل استخدام أي نظام تحكم في ثبات السرعة.

الإبلاغ لاستئناف عمل نظام ACC

سيحافظ نظام ACC على وجود فجوة لاحقة خلف المركبة المرصودة ويقوم بإبطاء مركبتك حتى التوقف خلف هذه المركبة.

فيما إذا ابتعدت المركبة المتوقفة ولم يستأنف نظام ACC عمله، فسوف يومض مؤشر مركبة في الأمام كنوع من التذكير لكي تتحقق من الحالة المرورية أمامك قبل المتابعة. بالإضافة إلى ذلك، سوف يهتز مقعد تنبيه السلامة ثلاث مرات من كلا الجانبين، أو ستطلق ثلاث صفارات. انظر "نوع التنبيه" و"تنبيه بدء النظام التلاؤمي للتحكم في ثبات السرعة" في "أنظمة الرصد/منع التصادم" تحت إضفاء الطابع الشخصي على المركبة ↗ ١١٦.

إذا ابتعدت المركبة التي أمامك، اضغط على RES+ أو على دواسرة الوقود لاستئناف عمل نظام ACC. وإذا توقفت لأكثر من دقيقتين أو إذا كان باب السائق مفتوحًا وحزام أمان مقعد السائق مفكوكًا، سيقوم نظام ACC تلقائيًا بتشغيل فرامل الركن الآلي (EPB) لتثبيت المركبة. وسيضيء مصباح فرامل الركن الكهربائية. انظر فرامل الركن الكهربائي ↗ ٢١٥.

قد تظهر رسالة تحذيرية من مركز معلومات السائق لإبلاغك بالنقل إلى الوضع P (ركن) قبل مغادرة المركبة. انظر رسائل المركبة ↗ ١١٥.

تحذير ⚠

إذا قام نظام ACC بإيقاف المركبة، وإذا تم تحرير نظام ACC، أو تم إطفائه، أو إلغائه، فلن تظل المركبة مثبتة أثناء التوقف. من الممكن أن تتحرك المركبة عندما يقوم نظام ACC بتثبيت المركبة أثناء التوقف، كن دائمًا مستعدًا لاستخدام الفرامل بنفسك.

تحذير ⚠

مغادرة المركبة دون ضبطها على الوضع P (الركن) قد يكون خطيرًا. لا تترك المركبة بينما تكون مثبتة أثناء التوقف من خلال نظام ACC. اضبط دائمًا الوضع P (الركن) وأطفئ الإشعال قبل مغادرة المركبة.

تجاوز نظام ACC

في حالة استخدام دواسرة الوقود أثناء نشاط نظام ACC، سيحول مؤشر ACC إلى اللون الأزرق على مجموعة العدادات وفي HUD (إذا توفرت) للإشارة إلى أن فرملة ACC لن تحدث. سيقوم نظام ACC باستئناف العملية عندما لا يتم الضغط على دواسرة الوقود.

٢٢٩ القيادة والتشغيل

عند السير خلف مركبة أخرى والدخول في منحنى، لا يكتشف نظام ACC المركبة التي أمامك ويقوم بالتسارع للوصول إلى السرعة المضبوطة. وعندما يحدث ذلك لن يظهر مؤشر مركبة في الأمام.

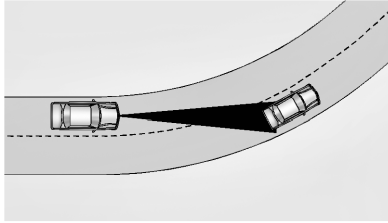

قد تكشف ميزة التحكم في السرعة التلاؤمية عن وجود مركبة لا تسير في حارتك، وتعشق الفرامل.

يقوم نظام ACC أحيانا بإصدار تنبيه و/أو فرملة بلا داع. فقد يستجيب لمركبات في حارات مختلفة، وعلامات الطريق، وقضبان الحماية على جانبي الطريق، والأجسام المتوقفة الأخرى عند بداية أو نهاية اجتياز منحنى. وهذا هو وضع التشغيل الطبيعي. هذه المركبة لا تحتاج إلى صيانة.

تحذير (يتبع)

حارة سيرك. وجيها، يمكن أن تصطدم بمركبة أمامك، أو تفقد السيطرة على المركبة. عليك إيلاء اهتمام إضافي عند ظهور المنحنيات وأن تكون على أهبة الاستعداد لاستخدام الفرامل عند الضرورة. كما يجب أن تحدد السرعة المناسبة أثناء قيادة مركبتك في المنحنيات.

قد تعمل ميزة التحكم في السرعة التلاؤمية بشكل مختلف في أحد المنحنيات الحادة. حيث يقوم بخفض سرعة المركبة إذا كان المنحنى حادا للغاية.

يعمل نظام ACC تلقائياً على إبطاء سرعة السيارة أثناء المرور بمنعطف، وقد يزيد من السرعة بعد تجاوز المنعطف، ولكنه لن يتجاوز السرعة المضبوطة.

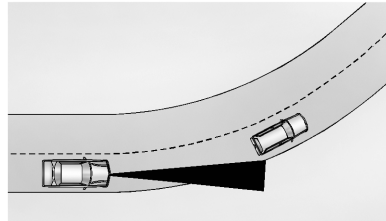

تحذير

لن يقوم نظام ACC بتشغيل الفرملة أوتوماتيكيا إذا كانت قدمك مرتكزة على دواسة الوقود. وجيها، يمكن أن تصطدم بمركبة موجودة أمامك.

المنحنيات على الطريق

تحذير

في المنحنيات، لا يكتشف نظام ACC المركبة التي تسير أمامك في نفس حارة سيرك. وقد تُفاجأ بتسارع مركبتك حتى الوصول للسرعة المضبوطة وخصوصا عند السير خلف مركبة موجودة بالفعل أو عند الدخول في ممرات الخروج. كما يمكن أن تفقد السيطرة على المركبة أو تصطدم بشيء. لا تستخدم نظام ACC أثناء القيادة في ممرات الدخول أو الخروج. كن مستعدا دائما لاستخدام الفرامل عند الضرورة.

تحذير

في المنحنيات، لا يستجيب نظام ACC لمركبة في حارة أخرى، أو لا يتوفر لديه الوقت للاستجابة لمركبة تسير في نفس (تبع)

٢٣٠ القيادة والتشغيل

تغيير حارات المركبات الأخرى

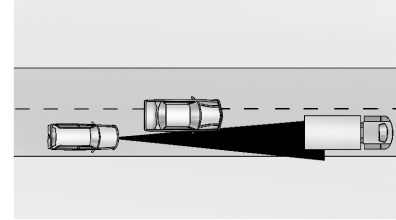

لن يكتشف نظام ACC مركبة أمامك إلى أن تكون بالكامل في نفس حارة السير. وعندئذٍ قد تحتاج إلى الفرملة بنفسك.

أشياء ليست أمام مركبتك بشكل مباشر

- قد لا يمكن اكتشاف أشياء أمام مركبتك إذا:
- كانت المركبة أو الشيء الأمامي ليس في حارة السير الخاصة بك.
 - تم تغيير حارة سير المركبة الأمامية، ليست في المنتصف، أو انتقلت إلى أحد جانبي حارة السير.

القيادة في حارات ضيقة

قد لا يتم اكتشاف المركبات الموجودة في حارات سير متلاصقة أو الأشياء الموجودة على جانبي الطريق بشكل صحيح عند وجودها على طول طريق معبد.

لا تستخدم نظام ACC على الطرق ذات المرتفعات والمنخفضات وعند سحب مقطورة

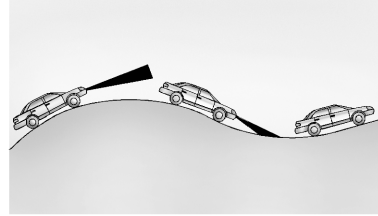

لا تستخدم نظام ACC عند القيادة على المنحدرات أو عند سحب مقطورة. فنظام ACC لن يكتشف المركبة التي تسير أمامك في نفس حارة السير عند القيادة على المنحدرات. عند تعشيق الفرامل، يتم تحرير نظام ACC.

تحرير ميزة التحكم في السرعة التلقائية

هناك ثلاث طرق لتحرير نظام ACC:

- واضغط برفق على دواسة الفرامل.
- اضغط على
- اضغط على

مسح ذاكرة السرعة

يتم محو السرعة المضبوطة في نظام التحكم في ثبات السرعة من الذاكرة بالضغط على الزر

ظروف طقس تؤثر على نظام ACC

سيكون تشغيل النظام محدودًا أيضًا في حالة الثلج، أو الأمطار الغزيرة، أو خلال رش الطريق.

الأجهزة الملحقة وتعديلات المركبات

لا تتم بتركيب أو تثبيت أي أشياء حول الكاميرا الأمامية المثبتة بالزجاج الأمامي والتي يمكن أن تعوق رؤية الكاميرا الأمامية.

لا تتم بتثبيت أشياء على الجزء العلوي من المركبة والتي يمكن أن تتدلى فوق الكاميرا الأمامية أو تعوقها، مثل الزوارق أو قوارب الكاياك أو أي أشياء أخرى يمكن نقلها على نظام منصة السقف. انظر نظام منصة السقف

لا تتم بتعديل غطاء المحرك أو المصابيح الرئيسية أو مصابيح الضباب حيث يمكن أن يعد ذلك من قدرة الكاميرا على اكتشاف شيء ما.

تنظيف نظام الاستشعار

يمكن أن يتسبب الثلج أو الجليد أو القاذورات أو الطين أو الحطام في إعاقة مستشعر الكاميرا الموجود على الزجاج الأمامي خلف مرآة الرؤية الخلفية. وهذه المنطقة تحتاج إلى أن تكون نظيفة لكي يعمل نظام ACC بشكل سليم.

٢٣١ القيادة والتشغيل

تحذير (يتبع)

- تعمل في حالة تلف المنطقة حول مستشعر الاكتشاف أو عدم إصلاحها بصورة جيدة.

الانتباه الكامل مطلوب دائماً أثناء القيادة، وينبغي أن تكون جاهزاً لاتخاذ أي إجراء وتشغيل الفرامل و/أو توجيه المركبة لتجنب التصادم.

صوتياً أو مقعد تنبيه السلامة

بعض خصائص مساعدة السائق تنبه السائق لوجود عوائق من خلال إطلاق صفارة. ولتغيير شدة صوت صفارة التحذير، انظر "الراحة والملاءمة" تحت إضفاء الطابع الشخصي على المركبة ☞ ١١٦.

إذا كانت المركبة مجهزة بمقعد تنبيه السلامة، فقد تهتز وسادة جلوس السائق كتنبيه بدلا من إطلاق الصفارة. لتغيير ذلك، انظر "أنظمة الرصد/منع التصادم" تحت إضفاء الطابع الشخصي على المركبة ☞ ١١٦.

التنظيف

بناءً على خيارات السيارة، حافظ على هذه المناطق من السيارة نظيفة لضمان أفضل أداء لميزة مساعدة السائق. قد يتم عرض رسائل مركز معلومات السائق (DIC) عندما تكون الأنظمة غير متاحة أو محظورة.

تحذير (يتبع)

يتسبب عدم مراعاة الانتباه الكافي عند القيادة في وقوع الإصابات أو الوفاة أو تلف المركبة. انظر القيادة الوقائية ☞ ١٩٠.

في ظروف عديدة، هذه الأنظمة لن:

- تكتشف الأطفال أو المشاة أو راكبي الدراجات أو الحيوانات.
- تكتشف مركبات أو أجساما خارج نطاق رصد النظام.
- تعمل في ظل جميع سرعات القيادة.
- تحذرك أو تمدك بالوقت الكافي لتجنب التصادم.
- تعمل في ظل ظروف الرؤية السيئة أو الطقس السيئ.

- تعمل إذا كان مستشعر الرصد غير نظيف أو مغطى بالثلج أو الجليد أو الوحل أو الاتساخات.
- تعمل أثناء تغطية مستشعر الاكتشاف بأشياء مثل الملصقات أو المغناطيس أو لوحات معدنية.

- يعمل في حالة التشويش على مجال رؤية مستشعر الاكتشاف، بسبب تركيب أحد الملحقات مثل منصة تحميل الدراجات الهوائية أو مقطورة خلفية لنقل الأمتعة.

(تبع)

قد تقتضي الضرورة تنظيف المصابيح الرئيسية بالمركبة من الفاذورات أو التليج أو الجليد. قد يكون من الصعب اكتشاف الأشياء غير المضاءة بشكل صحيح.

إذا لم يعمل نظام ACC، قد يكون النظام العادي للتحكم في ثبات السرعة متأخراً. انظر "التبديل بين ACC (النظام التلاؤمي للتحكم في ثبات السرعة) والنظام العادي للتحكم في ثبات السرعة" الوارد سابقاً في هذا القسم. انظر دائماً في ظروف القيادة قبل استخدام أي نظام تحكم في ثبات السرعة.

للإطلاع على إرشادات تنظيف المركبة، راجع "غسيل المركبة" ضمن العناية بالسطح الخارجي ☞ ٣٢١.

أنظمة مساعدة السائق

قد يكون بالمركبة عدة خصائص تعمل معاً للمساعدة على تجنب التصادمات أو تقليل أضرار التصادم أثناء القيادة والرجوع للخلف والركن. اقرأ هذا القسم بالكامل قبل استخدام هذه الأنظمة.

تحذير ⚠

لا تتكل على أنظمة مساعدة السائق. فهذه الأنظمة لا تحل محل يقظتك والسير بشكل آمن. فقد لا تسمع أو تشعر بتنبهات أو تحذيرات هذه الأنظمة. وقد

(تبع)

R (رجوع) بعد تأخر قصير. للعودة إلى الشاشة السابقة بسرعة، اضغط على أي زر من الأزرار الموجودة على نظام المعلومات والترفيه، أو قم بالتعبير إلى الوضع P (الركن)، أو قم بزيادة سرعة المركبة حتى تصل إلى ١٢ كم/ساعة تقريبًا (٨ ميل في الساعة) عندما تكون في وضع D (قيادة).

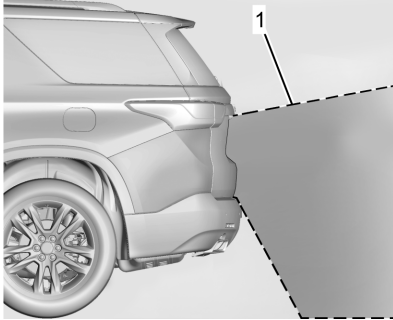

١. المنظر الذي تعرضه الكاميرا

- لوحات الجانب الأمامي والخلفي
- السطح الخارجي للزجاج الأمامي أمام
- مرآة الرؤية الخلفية
- عدسة الكاميرا الجانبية على الجزء السفلي من المرايا الخارجية
- مصدات الزاوية الجانبية الخلفية
- كاميرا الرؤية الخلفية أعلى لوحة أرقام السيارة

أنظمة المساعدة للركن أو الرجوع للخلف

في حالة تجهيز المركبة بذلك، قد تساعد كاميرا الرؤية الخلفية (RVC)، ونظام مساعد الركن الخلفي (RPA)، ونظام مساعد الركن الأمامي (FPA)، والرؤية المحيطة ونظام الفرملة الأوتوماتيكية للرجوع للخلف (RAB) ونظام تحذير الرجوع للخلف، ومنبه التقاطعات المرورية الخلفية (RCTA) ومساعد الركن الأوتوماتيكي (APA) السائق في الركن أو تجنب الأجسام. تفحص دائمًا المنطقة المحيطة بالمركبة عن الركن أو الرجوع للخلف.

كاميرا الرؤية الخلفية (RVC)

عند نقل حركة المركبة إلى الوضع R (رجوع للخلف)، تعرض كاميرا الرؤية الخلفية (RVC) صورة للمنطقة الواقعة خلف المركبة في شاشة نظام المعلومات والترفيه. يتم عرض الشاشة السابقة عند تغيير غيار المركبة من

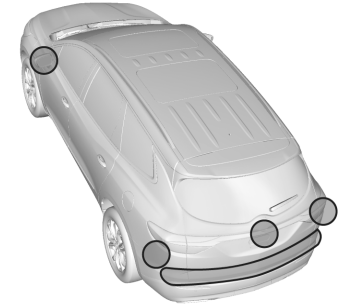

- المصدات الأمامية والخلفية والمنطقة الموجودة أسفل المصدات
- الشبكة الأمامية والمصابيح الرئيسية
- عدسة الكاميرا الأمامية في الشبكة الأمامية أو بالقرب من الشعار الأمامي

٢٣٣ القيادة والتشغيل



١. عرض من كاميرات الرؤية المحيطة
٢. المنطقة غير معروضة

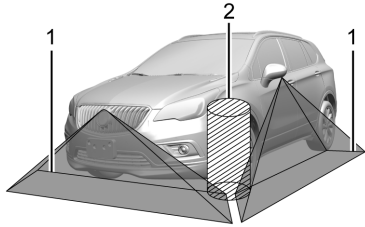

١. عرض من كاميرات الرؤية المحيطة
٢. المنطقة غير معروضة

تحذير

لا تعرض الكاميرا الأطفال أو المشاة أو قائدي الدراجات أو المرور العرضي أو الحيوانات أو أية أجسام خارج مجال رؤية (تتبع)

الشعار الأمامي وتوجد الكاميرات الجانبية أسفل المرايا الخارجية كما توجد كاميرا الرؤية الخلفية أعلى لوحة رقم السيارة.

يمكن الوصول إلى نظام الرؤية المحيطة من خلال اختبار CAMERA "كاميرا" في شاشة المعلومات والترفيه أو عند نقل السيارة إلى الوضع R (الرجوع للخلف). للعودة إلى الشاشة السابقة بسرعة، اضغط على أي زر من الأزرار الموجودة على نظام المعلومات والترفيه، أو قم بتبديل السرعة إلى الوضع P (الركن)، أو قم بزيادة سرعة المركبة حتى تصل إلى ١٢ كم/ساعة تقريبًا (٨ ميل في الساعة).

تحذير

توجد مناطق عمياء في كاميرا الرؤية المحيطة ولن تتمكن من عرض كل الأجسام بالقرب من زوايا المركبة. قد لا يساعد طي المرايا الخارجية الموجودة خارج الموضع في عرض المشهد المحيط بصورة صحيحة. تفحص دائمًا المنطقة المحيطة بالمركبة عن الركن أو الرجوع للخلف.

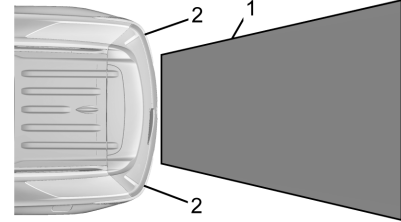

١. المنظر الذي تعرضه الكاميرا
٢. جوانب المصدم الخلفي

قد تكون الصور المعروضة أبعد أو أقرب مما تظهر. وتكون المنطقة المعروضة محدودة ولا تظهر الأجسام الأقرب لأي من جانبي المصدم أو تحته.

قد يظهر مثلث تحذيري على شاشة نظام المعلومات والترفيه للدلالة على اكتشاف جسم بواسطة نظام مساعد الركن الخلفي (RPA). ويتغير لون هذا المثلث من البرتقالي إلى الأحمر ويزداد حجمه كلما تم الاقتراب من الجسم المرصود.

الرؤية المحيطة

إذا توفرت ميزة الرؤية المحيطة فستعرض صورة للمنطقة المحيطة بالسيارة بالإضافة إلى عرض الكاميرا الأمامية أو الخلفية في شاشة نظام المعلومات والترفيه. توجد الكاميرا الأمامية على الشبكة أو بالقرب من

(RCTA) متوافرة عندما تكون طريقة العرض Side Forward/Rearward view "العرض الجانبي الأمامي/الخلفي" نشطة.

عرض وصلة الجر : في حال توفر ذلك، يكون مفيدًا أثناء الاتصال بمقطورة. يعرض مشهدًا مقلدًا لوصلة الجر للمساعدة في محاذاة كرة وصلة الجر بالسيارة مع قارئة المقطورة. سيؤدي الانتقال إلى الوضع P (الركن) أثناء تشغيل طريقة العرض هذه إلى تعشيق فرامل الركن الإلكترونية (EPB) تلقائيًا.

خطوط التوجيه : يعرض الإرشادات التوجيهية المتاحة.

العرض من أعلى لأسفل : يعرض صورة للمنطقة المحيطة بالسيارة، إلى جانب عرض الكاميرا الخلفية في شاشة نظام المعلومات والترفيه. سيتم استبدال عرض الكاميرا الخلفية بعرض الكاميرا الأمامية بعد التحويل من وضع R (الرجوع للخلف) إلى الترس الأمامي أو عندما تتحرك المركبة للأمام بسرعة أقل من ١٢ كم/ساعة (٨ ميل في الساعة). لا يمكن تمكين هذا العرض سوى في طريقة العرض Front/Rear Standard View "العرض القياسي الأمامي/الخلفي" من خلال لمس الزر Top Down View "العرض من أعلى لأسفل" عندما تكون طريقة عرض CAMERA "الكاميرا" نشطة.

العرض القياسي الأمامي / الخلفي : يعرض صورة للمنطقة الموجودة أمام السيارة أو خلفها. لمس زر طريقة العرض Front/Rear Standard View "العرض القياسي الأمامي / الخلفي" على شاشة نظام المعلومات والترفيه عندما يكون عرض الكاميرا نشطًا. سيؤدي لمس الزر لعدة مرات إلى التبديل بين طرق العرض الأمامية والخلفية المتوافرة بالكاميرا.

إذا توفرت هذه الميزة، فإن الكاميرا الأمامية تعمل عند اكتشاف نظام مساعد الركن لأي جسم على مسافة ٣٠ سم (١٢ بوصة).

العرض العلوي الأمامي / الخلفي : يعرض مشهدًا علويًا للمنطقة الموجود أمام المركبة أو خلفها. سيؤدي لمس الزر إلى التبديل بين طريقتي العرض.

العرض الجانبي الأمامي/الخلفي : يعرض مشهدًا يُظهر الكائنات الموجودة بجوار الجانبين الأمامي والخلفي للسيارة. لمس زر طريقة العرض Side Forward/Rearward View "العرض الجانبي الأمامي / الخلفي" على شاشة نظام المعلومات والترفيه عندما يكون عرض الكاميرا نشطًا. سيؤدي لمس الزر لعدة مرات إلى التبديل بين طرق العرض من الأمام والخلف. لا تكون تراكبات نظام مساعد الركن ومنبه التقاطعات المرورية الخلفية

تحذير (يتبع)

الكاميرا أو أسفل المصد أو أسفل السيارة. قد تختلف المسافات الظاهرة عن المسافات الفعلية. تجنب قيادة السيارة أو ركنها اعتمادًا على هذه الكاميرات فقط. تحقق دائمًا من المنطقة الموجودة خلف السيارة وحولها قبل القيادة. وقد يتسبب عدم مراعاة الاتباه الكافي في وقوع الإصابات أو الوفاة أو تلف المركبة.

طرق العرض المتوافرة بالكاميرا

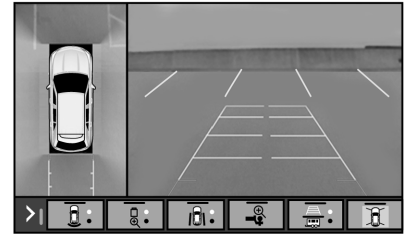

المس أزرار طرق العرض بالكاميرا الموجودة على طول الجزء السفلي من شاشة نظام المعلومات والترفيه.

٢٣٥ القيادة والتشغيل

تحذير

لا يكتشف نظام مساعد الركن الأطفال أو المشاة أو قاندي الدراجات أو الحيوانات أو أية أجسام أسفل المصد، ولا تلك القريبة جدًا من المركبة أو البعيدة جدًا عنها. ولا يتوافر هذا النظام عند القيادة على سرعات أعلى من ٨ كم/سا (٥ أميال في الساعة). لتفادي الإصابة أو الوفاة أو تلف السيارة، حتى في وجود نظام مساعد الركن، احرص دائمًا على التحقق من المنطقة المحيطة بالسيارة والنظر في جميع المرايا قبل التحرك للأمام أو الرجوع للخلف.

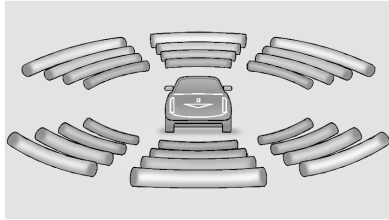

قد تحتوي مجموعة العدادات على شاشة لنظام مساعد الركن بها أشرطة توضح "المسافة نحو الجسم" ومعلومات حول موقع الجسم لنظام مساعد الركن. وعندما يقترب الجسم، يضيء المزيد من القضبان ويتحول

تحذير (يتبع)

الطريق. قبل القيام بتغيير الحارة المرورية، قم دائمًا بتفحص المرايا والنظر من فوق كتفك. قد ينتج عن الاستخدام غير المناسب إصابة خطيرة بالنسبة لك أو للآخرين.

نظام مساعد الركن

مع مساعد الركن الأمامي والخلفي، عندما تتحرك المركبة بسرعة أقل من ٨ كم/سا (٥ أميال في الساعة) قد تكتشف المستشعرات الموجودة في المصدات الأجسام التي يصل طولها إلى ١,٢ متر (٤ أقدام) في الخلف و٢,٥ متر (٨ أقدام) خلف المركبة في نطاق ٢٥ سم (١٠ بوصة) من سطح الأرض وأسفل مستوى المصد. ويمكن أن تقل مسافات الاكتشاف هذه خلال ظروف الطقس الحار أو الرطب. المستشعرات المحجوبة لن تكتشف الأجسام وقد تتسبب في اكتشافات خاطئة. حافظ على نظافة المستشعرات من الوحل، والانساخت، والتلج، والجليد، ووحل الثلج؛ ونظف المستشعرات بعد غسل السيارة في درجات حرارة التجمد.

توجيه وصلة الربط

تعرض هذه الميزة، إذا كانت متوفرة، توجيهًا فوريًا متمركزًا على شاشة الكاميرا للمساعدة في محاذاة كرة وصلة جر السيارة مع قارن المقطورة. حدد زر خط توجيه المقطورة ثم قم بمحاذاة خط توجيه المقطورة إلى قارن المقطورة. قم بالتوجيه المستمر للسيارة للحفاظ على خط التوجيه في المنتصف من القارن أثناء الرجوع. لن يتم عرض تراكب كاميرا مساعد الركن RVC أثناء تنشيط خط توجيه المقطورة. لا يتوافر توجيه وصلة الجر سوى في العرض القياسي.

لفحص المقطورة عند القيادة للأمام بسرعة أكثر من ١٢ كم/س (٨ ميل في الساعة)، المس كلمة CAMERA (الكاميرا) في شاشة نظام المعلومات والترفيه لعرض الكاميرا الخلفية. المس X للخروج من العرض أو سيتم الخروج تلقائيًا بعد مرور ثمان ثوان.

تحذير

استخدم توجيه وصلة الربط فقط للمساعدة في رجوع المركبة إلى وصلة جر المقطورة أو، عند التحرك بسرعة أعلى من ١٢ كم/ساعة (٨ ميل بالساعة)، لفحص وضع المقطورة بسرعة. لا تستخدمه لأي غرض آخر، مثل اتخاذ قرارات بشأن تغيير الحارة المرورية على (شع)

٢٣٦ القيادة والتشغيل

لون القضبان من الأصفر إلى البرتقالي ثم الأحمر. تتم الإشارة إلى وجود عائق بإشارات صوتية مسموعة. ويقصر الفاصل الزمني بين الإشارات الصوتية كلما اقتربت السيارة أكثر فأكثر من العائق.

عند اكتشاف جسم لأول مرة في الخلف، تصدر صفارة واحدة من الخلف، أو يهتز مقعد تنبيه الأمان مرتين من الجانبين. عندما يكون جسم قريبًا جدًا (>0.6 متر (٢ قدم) خلف المركبة، أو >0.3 متر (١ قدم) أمام المركبة)، تتطلق خمس صفارات من الأمام أو الخلف على حسب موقع الجسم، أو يهتز مقعد تنبيه الأمان خمس مرات من الجانبين. البنمات الصادرة عن مساعد الركن الأمامي أعلى من مثيلاتها في مساعد الركن الخلفي.

تحذير الرجوع للخلف والفرامل الأوتوماتيكية للرجوع (RAB)

السيارات ذات النظام التلاؤمي للتحكم في ثبات السرعة (ACC) بها نظام تحذير الرجوع للخلف ونظام الفرملة الأوتوماتيكية للرجوع (RAB). عند تشغيل ترس R (رجوع) يعمل تحذير الرجوع للخلف على إصدار تنبيهات بشأن الأجسام الواقعة خلف السيارة وذلك على سرعات أكبر من ٨ كم/سا (٥ ميل في الساعة)، كما قد يستخدم نظام RAB تلقائيًا الفرملة بقوة على سرعات تتراوح بين ١-٣٢ كم/سا (٥-٢٠٠ ميل في الساعة).

عند استخدام ترس الرجوع للخلف R (رجوع)، في حالة اكتشاف النظام أن السيارة ترجع للخلف بسرعة كبيرة جدًا ولتجنب الاصطدام بسيارة تم اكتشافها خلف سيارتك وفي نفس مسارك، فقد يستخدم النظام تلقائيًا فرملة قوية لوقف السيارة كي يتجنب الصدام أو يقلل الأثر الناتج عنه.

⚠ تحذير

خاصية RAB قد لا تستطيع تجنب أنواع عديدة من التصادمات الخلفية. لا تنتظر إلى أن تعمل الفرملة الأوتوماتيكية. هذا النظام غير مصمم ليحل محل فرملة السائق وهو يعمل فقط في الوضع R (الرجوع) عند اكتشاف جسم ما خلف المركبة مباشرة. وقد لا يقوم بالفرملة أو الإيقاف في الوقت المناسب لتجنب التصادم. لن يقوم بالفرملة عند رصد أجسام بينما تتحرك المركبة بسرعات منخفضة للغاية. لا يكتشف النظام الأطفال أو المشاة أو قائدي الدراجات أو الحيوانات أو أية أجسام أسفل المصدّم، ولا تلك القريبة جدًا من المركبة أو البعيدة جدًا عنها. لتفادي الإصابة أو الوفاة أو تلف المركبة، حتى مع وجود ميزة RAB، احرص دائمًا على التحقق من المنطقة المحيطة بالمركبة قبل وأثناء الرجوع للخلف.

نظام التحذير عند الرجوع للخلف سوف يطلق صفارة مرة واحدة من الخلف عند اكتشاف جسم لأول مرة، أو يهتز مقعد تنبيه الأمان مرتين من كلا الجانبين. عندما يكتشف النظام أن هناك تصادم على وشك الحدوث، تسمع صوت الصفارة من الخلف، أو تشعر بخمس اهتزازات في مقعد تنبيه الأمان من كلا الجانبين. وقد يكون هناك أيضا تشغيل سريع وحاد للفرامل.

⚠ تحذير

يعمل نظام التحذير عند الرجوع للخلف مع السرعات الأكبر من ٨ كم/ساعة (٥ ميل/ساعة). لا يكتشف النظام الأطفال أو المشاة أو قائدي الدراجات أو الحيوانات أو أية أجسام أسفل المصدّم، ولا تلك القريبة جدًا من المركبة أو البعيدة جدًا عنها. في بعض المواقف، مثل الرجوع للخلف بسرعات عالية، قد لا يكون هناك وقت كاف، لكي يستطيع النظام تشغيل فرامل المركبة بشكل سريع وحاد. لتفادي الإصابة أو الوفاة أو تلف المركبة، حتى في وجود نظام التحذير عند الرجوع للخلف، احرص دائمًا على التحقق من المنطقة المحيطة بالمركبة والنظر في جميع المرايا قبل الرجوع للخلف.

٢٣٧ القيادة والتشغيل

Automatic Parking Assist (APA) with Braking (مساعد الركن الأوتوماتيكي (APA) مع الفرملة)

في حالة وجود هذه الميزة، يبحث APA عن أماكن الركن المتوازنة والمتعامدة ويوجه السيارة إليها. عند استخدام APA، يجب تثبيت تروس النقل، أثناء قيام النظام بتطبيق الفرامل ودواسة الوقود. تُساعد شاشة العرض والصفارات الصوتية المسموعة في التوجيه أثناء مناورات الركن.

لا تستخدم نظام مساعد الركن التلقائي عند سحب قاطرة.

تحذير

قد لا يتمكن نظام APA من اكتشاف الأجسام في مكان الركن، الأشياء اللينة أو الرفيعة، أو الأشياء العالية بعيدًا عن مستوى الأرض مثل الشاحنات المسطحة، أو الأشياء تحت مستوى سطح الأرض مثل الحفر الكبيرة، أو الأجسام المتحركة (مثل المشاة). تحقق دومًا من أن مسافة الركن مناسبة لركن مركبة. لا يستجيب نظام APA إلى التغييرات في مسافة الركن، مثل تحريك المركبة المجاورة، أو شخص أو أشياء تدخل مسافة الركن. لا يكتشف نظام APA أو يتجنب الحالة

(تقع)

اكتشاف جسم، فإما أن تنطلق ثلاث صفارات من اليمين أو اليسار أو ثلاث اهتزازات بمقعد تنبيه الأمان على اليمين أو اليسار، على حسب اتجاه المركبة المرصودة.

توخ الحذر عند الرجوع للخلف أثناء سحب مقطورة لأن مناطق الرصد الخاصة بتنبيه RCTA والممتدة خلف المركبة لن ترجع أكثر للخلف في حالة سحب المقطورة.

تشغيل أو إيقاف الخصائص

اضغط على  بالكونسول الأوسط لتشغيل أو إيقاف تشغيل مساعد الركن الأمامي والخلفي والفرملة الأوتوماتيكية للرجوع (RAB) ونظام تحذير الرجوع للخلف في وقت واحد، وذلك إذا توفرت هذه الميزة. يضيء مصباح المؤشر بجانب الزر عندما تكون الخصائص مشغلة وينطفئ عندما تكون الخصائص متوقفة عن العمل.

قم بإيقاف تشغيل نظام مساعد الركن وإنذار التقاطعات المرورية الخلفية والفرملة الأوتوماتيكية الخلفية عند سحب مقطورة.

يمكن تشغيل أو إيقاف نظام RCTA من خلال تخصيص المركبة. انظر "أنظمة الاكتشاف التصادم" أسفل إضاءة الطابع الشخصي على المركبة ١١٦.

إن الضغط على دواسة الفرامل بعد توقف المركبة سوف يؤدي إلى تحرير نظام الفرملة الأوتوماتيكية الخلفية. وغدا لم يتم الضغط على دواسة الفرامل فورًا بعد التوقف، فقد يتم ضبط فرامل الوقوف الإلكترونية (EPB). عندما يكون الوضع آمنًا، اضغط على دواسة الوقود بقوة في أي وقت لتجاوز الفرملة الأوتوماتيكية الخلفية.

تحذير

قد يكون هناك حالات تعمل فيها الفرملة الأوتوماتيكية بشكل غير متوقع أو غير مرغوب. إذا حدث ذلك، فإما أن تضغط على دواسة الفرامل أو تضغط بقوة على دواسة الوقود لتحرير الفرامل من نظام RAB. قبل تحرير الفرامل، افحص كاميرا RVC وافحص النطاق المحيط بالمركبة للتأكد من إمكانية المواصلة بشكل آمن.

نظام تحذير حركة المرور الجانبي من الخلف (RCTA)

في حالة التجهيز بذلك، يعرض تنبيه التقاطعات المرورية الخلفية (RCTA) مثل تحذيري أحمر اللون مصحوبًا بسهم على شاشة نظام المعلومات والترفيه يتجه لليمين أو اليسار للتحذير بشأن حركة المرور القادمة من الاتجاه المشار إليه بالسهم. يكتشف هذا النظام الأجسام القادمة بدءًا من ٢٠ متر (٦٥ قدم) من يسار أو يمين المركبة. وعند

٢٣٨ القيادة والتشغيل

تحذير (يتبع)

المروية الموجودة خلف المركبة أو بجانبها. كن مستعدًا لإيقاف المركبة أثناء مناورة الركن.

اضغط على P%□ الموجود بالكونسول الأوسط لتمكين النظام من البحث عن مساحة للركن كبيرة بالقدر الكافي وفي نطاق ١,٥ متر (٥ أقدام) من المركبة. يجب أن تكون سرعة المركبة أقل من ٣٠ كم/ساعة (١٨ ميل/ساعة). لا يمكن للنظام:

- اكتشاف إذا ما كانت مساحة ركن قانونية أم لا.
- الركن بالضبط بمحاذاة المركبة المجاورة لها في حالة الاقتراب من المنطقة بزاوية أو إذا كانت مساحة الركن ذات زاوية.
- الركن بالضبط في وسط منطقة مميزة بأنها كبيرة للغاية.
- اكتشاف الأرصفة القصيرة دومًا.

عندما يكون نظام APA نشطًا، يبحث عن مساحات ركن على يمين المركبة. للبحث عن مساحة للركن جهة اليسار، قم بتشغيل إشارة الانعطاف اليسرى أو، في حالة توافر ذلك، قم بتغيير تحديد الجانب في شاشة نظام المعلومات والترفيه. لتبديل وضع الركن بين الوضعين "متوازي" و"معامد"، اضغط مع

الاستمرار على P%□ أثناء عملية البحث أو، في حالة توافر ذلك، قم بتغيير وضع الركن في شاشة نظام المعلومات والترفيه.

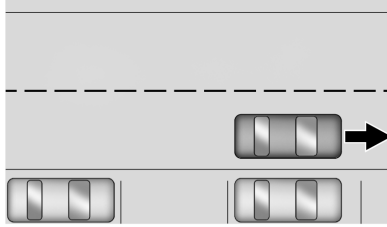

بعد إكمال اجتياز مساحة كبيرة بشكل كاف، ينطلق صوت مسموع. يتم عرض رمز التوقف الأحمر ورسالة عن النقل إلى وضع الرجوع.

إذا كانت المركبة في الوضع R (الرجوع)، ولكن لا يتم توجيهها إلى المساحة المتوقعة، فقد يكون هذا بسبب أن النظام يُدخل المركبة إلى مساحة تم اكتشافها مسبقًا. لا يحتاج نظام APA إلى صيانة.

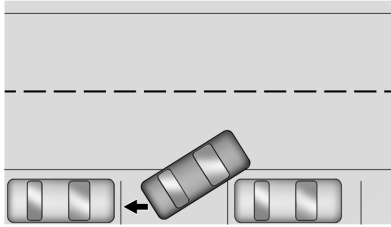

سيقوم نظام APA بإرشاد المركبة لكي تتوقف بمجرد اكتشاف مساحة كبيرة بما يكفي. اتبع التعليمات المعروضة. قم بالنقل إلى R (رجوع) لتشغيل القيادة التلقائية. تقوم عجلة القيادة بالاهتزاز لفترة وجيزة للتذكير بإزالة اليدين عن عجلة القيادة. يُستخدم نظام APA سرعة التباطؤ والفرملة من أجل الركن. إذا كانت سرعة التباطؤ ليست كافية، اضغط بلطف على دواسة الوقود. افحص المحيط وكن على استعداد للتوقف لتجنب المركبات أو المشاة، أو أشياء لم يكتشفها النظام. في حالة قيام السائق بالفرملة، لن يقوم نظام APA بإلغاء التعشيق. إن التوجيه اليدوي من قبل السائق يؤدي تلقائيًا إلى إلغاء تعشيق نظام APA. وتكون سرعة المركبة محدودة بسرعة أقصاها ٥ كم/ساعة (٣ أميال بالساعة) أثناء مناورة الركن.

يتم عرض سهم تقدم للإشارة إلى حالة مناورة الركن. اعتمادًا على حجم المساحة، قد يتطلب إجراء مناورات إضافية وستكون هناك إرشادات إضافية. عند نقل السرعات، اسمح

٢٣٩ القيادة والتشغيل

المعلومات والترفيه، وإلى جانب ذلك يصدر صوت سبعة صافرات تحذيرية من الخلف، أو إذا كانت المركبة مجهزة بذلك، تحدث سبعة نبضات من كلا جانبي مقعد السائق.

⚠ تحذير

لا يؤدي تشييه اكتشاف وجود مشاة في الخلف إلى فرملة المركبة تلقائيًا. ولا يوفر تشييه كذلك ما لم يكتشف وجود مشاة، وقد لا يكتشف جميع المشاة إذا:

- لم يكن القاشي خلف المركبة مباشرة، ويمكن رؤيته بالكامل في كاميرا الرؤية الخلفية (RVC)، أو واقف في وضع مستقيم.
- كان القاشي جزءًا من مجموعة.
- كان القاشي طفلًا.
- كانت الرؤية ضعيفة، بما في ذلك الظروف الليلية أو الضباب أو المطر أو الثلج.
- كانت كاميرا الرؤية الخلفية (RVC) مسدود بالآوساخ أو الثلج أو الجليد.
- لم تكن كاميرا الرؤية الخلفية (RVC) أو المصابيح الخلفية أو المصابيح الاحتياطية نظيفة أو في حالة عمل مناسبة.

(تتبع)

تنبيه وجود مشاة في الخلف

يمكن أن توفر هذه الميزة، في ظل ظروف معينة، تنبيهات بخصوص المشاة الذين يكونوا داخل نطاق النظام مباشرة خلف المركبة. لا تعمل هذه الميزة سوى في الوضع R (الرجوع للخلف) عند القيادة بسرعة أقل من 12 كم/س (8 ميل في الساعة)، وتكتشف وجود المشاة على بُعد يصل إلى 8 م (26 قدم) أثناء القيادة النهارية، أثناء القيادة النهارية، يكون أداء الميزة محدودًا جدًا.



Rear Pedestrian Alert Indicator مؤشر تنبيه اكتشاف وجود مشاة (في الخلف)

عند اكتشاف وجود أحد المشاة داخل نطاق النظام مباشرة خلف المركبة، يومض هذا الرمز باللون الكهرماني على شاشة نظام المعلومات والترفيه، وإلى جانب ذلك يصدر صوت صافرتين تحذيريتين من الخلف، أو إذا كانت المركبة مجهزة بذلك، تحدث نبضتين من كلا جانبي مقعد السائق. عند اكتشاف وجود أحد المشاة بالقرب من المركبة، يومض الرمز باللون الأحمر على شاشة نظام

التوجيه التلقائي أن يكتمل قبل متابعة مناورة الركن. سيصدر نظام APA صوتًا ويعرض رسالة PARKING COMPLETE (اكتمال عملية الركن). قم بتطبيق الفرامل وقم بوضع المركبة في P (الركن).

قد يتم فصل APA أوتوماتيكيًا إذا حدث ما يلي:

- استخدام عجلة القيادة بواسطة السائق.
- تجاوز الحد الأقصى للسرعة المسموح بها.
- يتم تشييق فرامل الركن أو يتم نقل المركبة إلى الوضع P (الركن).
- حدوث خطأ في نظام APA.
- تشييق نظام التحكم الإلكتروني في الثبات أو الفرامل المانعة للانغلاق.
- يتم عرض رسالة للمركبة ذات أولوية مرتفعة في مركز معلومات السائق.
- قام السائق بفتح الباب مع حزام أمان مفكوك.

يثبت الفرامل المركبة حتى يتم تشييق فرامل الركن أو الفرامل، أو يتم نقل المركبة إلى الوضع P (الركن).

لإلغاء تشييق نظام APA، اضغط على P% مرة أخرى.

إذا كان يبدو أن النظام لا يعمل بالشكل الملائم

قد يحتاج نظام APA إلى فترة قصيرة من القيادة بجانب المنحنيات للمعايرة.

تحذير (يتبع)

• لم تكن المركبة في الوضع R (الرجوع للخلف).

للمساعدة في تجنب الوفاة أو التعرض للإصابة، تأكد دائمًا من عدم وجود مشاة حول المركبة قبل الرجوع للخلف. ولذا، ينبغي أن تكون مستعدًا لاتخاذ أية إجراءات وتعتشق الفرامل بنفسك. انظر القيادة الوقائية ١٩٠. حافظ على نظافة كاميرا الرؤية الخلفية (RVC) والمصابيح الخلفية والمصابيح الاحتياطية وفي حالة جيدة.

يمكن ضبط تنبيه اكتشاف وجود مشاة في الخلف على "Off" إيقاف التشغيل" أو Alert "التنبيه". راجع جزئية "اكتشاف وجود مشاة بالخلف" في "أنظمة الرصد/منع التصادم" أسفل إضاءة الطابع الشخصي على المركبة ١١٦. إذا كانت المركبة مجهزة بذلك، يمكن ضبط التنبيهات على صوت الصافرات التحذيرية أو نبضات المقعد. راجع جزئية "نوع التنبيه" في "أنظمة الرصد/منع التصادم" أسفل إضاءة الطابع الشخصي على المركبة ١١٦.

أنظمة المساعدة للقيادة

عند قيادة المركبة للأمام، إذا كانت مجهزة بنظام التنبيه من التصادمات الأمامية (FCA) ومساعد الحفاظ على الحارة المرورية (LKA) ومساعد منطقة انعدام الرؤية الجانبية (SBZA) ومنبه تغيير حارة السير (LCA) ونظام الفرملة التلقائية للطوارئ (AEB) ونظام الفرملة في حالة اكتشاف وجود مشاة بالأمام (FPB) و/أو نظام الرؤية الليلية، فإن هذه الأنظمة تساعد على تجنب التصادم أو التقليل من أضراره.

نظام إنذار التصادم الأمامي

إذا توفر نظام FCA (التحذير من التصادم الأمامي)، فإنه يمكنه المساعدة في تجنب أو تقليل الضرر الناتج عن أي تصادمات في الجهة الأمامية. عند الاقتراب من مركبة تسير أمامك بسرعة كبيرة، يقوم نظام FCA بإصدار وميض أحمر للتنبيه على الزجاج الأمامي بالإضافة إلى إصدار صافرات سريعة أو نبضات في مقعد السائق. كما يعمل نظام FCA كذلك على إضاءة تنبيه بصري كهربائي اللون عند الاقتراب من مركبة أخرى بدرجة قريبة جدًا.

يكتشف نظام FCA المركبات في نطاق مسافة تبلغ حوالي ٦٠ مترًا (١٩٧ قدمًا) ويعمل مع السرعات الأعلى من ٨ كم/ساعة (٥ ميل/ساعة). إذا كانت المركبة مجهزة بالنظام التلازمي للتحكم في ثبات السرعة

(ACC)، فإنه يستطيع اكتشاف مركبات على مسافات تبلغ ١١٠ متر (٣٦٠ قدم) تقريبًا والعمل مع جميع السرعات. انظر ميزة التحكم في السرعة التلازمية (متقدم) ٢٢٢.

تحذير ⚠

لا يعد نظام التنبيه من التصادمات الأمامية (FCA) سوى نظام تحذير ولا يقوم بتعشيق الفرامل. عند الاقتراب بسرعة كبيرة من سيارة تسير ببطء أو سيارة متوقفة أمامك أو عند السير خلف سيارة ما على نحو قريب جدًا، لن يوفر لك نظام FCA تحذيرًا بشأن الوقت الكافي الذي يمكنك من تجنب التصادم. كما أنه قد لا يوفر لك أي تحذير على الإطلاق. ونظام FCA لا يحذرك كذلك بشأن وجود مشاة أو حيوانات أو علامات أو أسوار أو جسور أو براميل البناء أو غير ذلك من الأشياء. ولذا، ينبغي أن تكون مستعدًا لاتخاذ أية إجراءات وتعتشق الفرامل بنفسك. انظر القيادة الوقائية ١٩٠.

يمكن تعطيل نظام FCA إما عن طريق عنصر من عناصر تشغيل عجلة القيادة المتعلق بنظام FCA أو، إذا توفر، من خلال تخصيص السيارة. انظر "أنظمة الاكتشاف/التصادم" أسفل إضاءة الطابع الشخصي على المركبة ١١٦.

٢٤١ القيادة والتشغيل

عندما تقترب مركبتك بسرعة من مركبة أخرى تم اكتشافها، سيومض بيان نظام FCA الأحمر على الزجاج الأمامي. إما أن تنطلق ثمانية صفارات سريعة من المقدمة، أو سيهتز مقعد تنبيه السلامة خمس مرات من كلا الجانبين. عند حدوث تنبيه التصادم هذا، قد يتجهز نظام الفرامل لفرملة السائق بصورة سريعة مما قد يتسبب في تباطؤ قصير ومعتدل. واصل الضغط على دواسة الفرامل عند الحاجة. قد يتم فصل نظام التحكم في ثبات السرعة عند حدوث تنبيه التصادم.

التنبيه الخاص بتتبع المركبات من الخلف



وسيطهر مؤشر مركبة في الأمام باللون البرتقالي إذا كنت قريب من المركبة التي أمامك.

تحذير (يتبع)

تهب بها الرياح أو بها مرتفعات، أو في الظروف التي يمكن أن تقلل من الرؤية مثل الضباب أو المطر أو الجليد أو في حالة عدم تنظيف المصابيح الرئيسية أو الزجاج الأمامي أو في حالة عدم صيانتها بصورة جيدة. حافظ على الزجاج الأمامي والمصابيح الرئيسية ومستشعرات نظام إنذار التصادم الأمامي نظيفة وفي حالة جيدة.

التنبيه من التصادمات

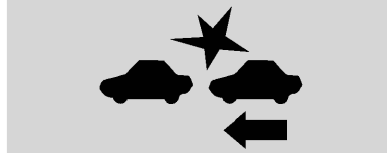

مع الشاشة العلوية

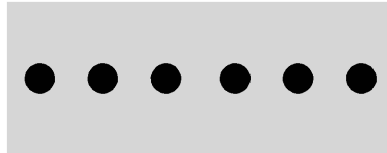

بدون الشاشة العلوية

الكشف عن المركبة التي أمامك



تحذيرات نظام FCA لن تنطلق إلا إذا اكتشف نظام FCA مركبة أمامك. عند اكتشاف مركبة، يتحول مؤشر المركبة في الأمام إلى اللون الأخضر. قد يتعذر اكتشاف السيارات في المنعطفات أو مغارج الطرق السريعة أو في المرتفعات بسبب ضعف الرؤية؛ أو إذا كانت السيارة التي أمامك محجوبة جزئيًا بواسطة المشاة أو أي أجسام أخرى. وسيتمتع على نظام FCA اكتشاف أي سيارة في الأمام حتى تكون بالكامل في حارة القيادة.

تحذير ⚠

ولا يصدر نظام إنذار التصادم الأمامي تحذيرًا يساعد في تفادي تصادم، إلا إذا اكتشف وجود مركبة. وقد لا يكتشف وجود مركبة مسبقًا إذا حدث انسداد لمستشعر النظام بفعل الأوساخ أو الجليد أو الثلج أو في حالة تلف الزجاج الأمامي. وقد لا يكتشف أيضًا وجود مركبة في الطرق التي (شع)

تحديد توقيت التنبيه

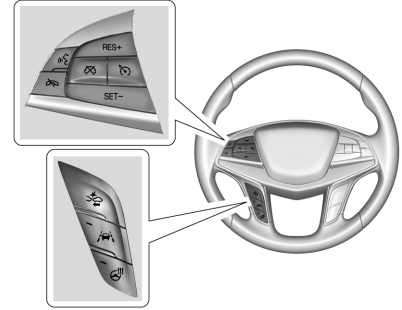

يوجد مفتاح التحكم في نظام التنبيه من التصادمات على عجلة القيادة. اضغط على زر لضبط توقيت FCA على Far (بعيد) أو Medium (متوسط) أو Near (قريب) أو في بعض المركبات على Off (إيقاف). يبين الضغط على الزر الأول وضع الضبط الحالي بمركز معلومات السائق (DIC). وسوف يؤدي الضغط على الزر لمرات أخرى إلى تغيير وضع الضبط هذا. وسوف يظل وضع الضبط المحدد كما هو حتى يتم تغييره، وسوف يؤثر في خصائص التنبيه من التصادمات والتنبيه الخاص بتتبع المركبات من الخلف. كما سوف يختلف توقيت كل من نظامي التنبيه بناءً على سرعة المركبة. فكلما زادت سرعة المركبة، تُعد توقيت حدوث التنبيه. هذا، وينبغي وضع الحركة المرورية والأحوال

الجوية بعين الاعتبار عند تحديد توقيت التنبيه. فقد لا يتناسب توقيت التنبيه مع جميع السائقين ومختلف ظروف القيادة.

إذا كانت المركبة مزودة بالنظام التلاؤمي للتحكم في ثبات السرعة (ACC)، فإن تغيير إعداد التوقيت في FCA يؤدي تلقائيًا إلى تغيير إعداد المسافة الفاصلة للمتابعة Far (بعيد) أو Medium (متوسط) أو Near (قريب).

مؤشر مسافة التتبع

يُشار إلى مسافة التتبع بين مركبتك والمركبة التي تسير أمامك في المسار في وقت التتبع الذي يتم عرضه بالثنائي على مركز معلومات السائق (DIC). انظر مركز معلومات السائق (DIC) ← ١١٠. الحد الأدنى لوقت التتبع هو ٠,٥ ثانية. في حالة عدم اكتشاف وجود أي مركبة أمامك أو كانت تلك المركبة موجودة ولكن خارج نطاق المستشعر، فسيتم عرض اشرطة.

تنبيهات غير ضرورية

قد يقوم نظام التنبيه من التصادمات الأمامية (FCA) بإجراء تنبيهات غير ضرورية بسبب المركبات المنعطفة أو المركبات في الحارات المرورية الأخرى أو الأجسام التي ليست بمركبات أو الظلال. وتعد هذه التنبيهات طبيعية، ولا تحتاج المركبة معها لإجراء الخدمة عليها.

تنظيف النظام

إذا لم يعمل نظام FCA بشكل صحيح، فقد يحل التالي المشكلة:

- نظف الزجاج الأمامي من الخارج أمام مرآة الرؤية الخلفية.
- حافظ على الجزء الأمامي من السيارة بالكامل نظيفًا.
- نظف المصابيح الرئيسية.

فرامل الطوارئ التلقائية (AEB)

إذا كانت السيارة مزودة بنظام التنبيه من التصادمات الأمامية (FCA)، فهي كذلك مزودة بفرملة الطوارئ الأوتوماتيكية، الذي يحتوي على مساعد فرملة ذكي (IBA). عند اكتشاف النظام لسيارة أمامك في مسارك وتسير في الاتجاه نفسه بحيث إنها على وشك الاصطدام بسيارتك، فيمكن للنظام توفير دعم أو الفرملة تلقائيًا لإيقاف السيارة. وهذا الأمر سيساعد على تجنب الصدام أو على الأقل التقليل من آثار التصادم عند القيادة للامام. على حسب الموقف، قد يتم فرملة السيارة تلقائيًا بقوة أو برفق. يمكن أن تحدث هذه الفرملة الطارئة التلقائية فقط في حالة اكتشاف وجود مركبة ما. ويظهر ذلك من خلال إضاءة مؤشر مركبة في الامام الخاص بنظام FCA. انظر نظام إنذار التصادم الأمامي ← ٢٤٠.

٢٤٣ القيادة والتشغيل

مساعد الفرامل الذكي (IBA)

قد يتم تفعيل نظام IBA عند الضغط على دواسة الفرامل بسرعة من خلال تعزيز الفرامل اعتمادًا على سرعة الاقتراب والمسافة نحو المركبة التي أمامك.

نبضات دواسة الفرامل البسيطة أو تحرك الدواسة خلال هذا الوقت يعد أمرًا طبيعيًا وينبغي مواصلة الضغط على دواسة الفرامل بقدر الاحتياج. سيتم تحرير نظام IBA أوتوماتيكيًا فقط عند ترك دواسة الفرامل.

تحذير

قد يقوم نظام IBA بزيادة درجة فرملة المركبة في بعض المواقف بشكل غير ضروري. وقد تتسبب في إعاقة حركة المرور. إذا حدث ذلك، أرفع قدمك عن دواسة الفرامل ثم قم بتشغيل الفرامل بقدر الاحتياج.

يمكن تعطيل كل من AEB و IBA من خلال إعدادات تخصيص المركبة. انظر "أنظمة الاكتشاف/التصادم" أسفل إضفاء الطابع الشخصي على المركبة ١١٦.

تحذير (يتبع)

• اكتشاف السيارة التي أمامك في حالة حجبتها جزئيًا بواسطة المشاة أو أي أجسام أخرى.

الانتباه الكامل مطلوب دائمًا أثناء القيادة، وينبغي أن تكون جاهزًا لاتخاذ أي إجراء وتشغيل الفرامل و/أو توجيه المركبة لتجنب التصادم.

قد يقوم نظام AEB بفرملة المركبة حتى التوقف التام كمشاهدة لتجنب حدوث تصادم محتمل. إذا حدث ذلك، يقوم نظام AEB باستخدام فرامل الركن الكهربائية (EPB) للاحتفاظ بالمركبة متوقفة. حرر فرامل EFB أو اضغط بقوة على دواسة السرعة.

تحذير

يمكن أن يقوم نظام AEB تلقائيًا بالضغط على فرامل السيارة في المواقف التي تكون غير متوقعة وغير مرغوب بها. فقد تستجيب لمركبة منعطفة أمامك، وعلامات الطريق، وقضبان الحماية على جانبي الطريق، والأجسام الأخرى غير المتحركة. لتجاوز نظام AEB، اضغط بقوة على دواسة السرعة، إذا كان ذلك آمنًا.

يعمل النظام عند القيادة للأمام بين 8 كم/ساعة (5 ميل/ساعة) و80 كم/ساعة (50 ميل/ساعة) أو في المركبات المزودة بالنظام التلاؤمي للتحكم في ثبات السرعة فوق 4 كم/ساعة (2 ميل/ساعة). ويمكنه اكتشاف السيارات حتى مسافة ٦٠ متر (١٩٧ قدم) تقريبًا.

تحذير

يعتبر نظام AEB خاصية استعداد للتصادم في حالة الطوارئ وهو غير مصمم لتجنب التصادم. لا تعتمد على نظام AEB في فرملة المركبة. فهذا النظام لن يستخدم الفرملة خارج نطاق السرعة المصمم عليه، ولا يستجيب إلا للمركبات التي يتم اكتشافها فقط.

قد لا يقوم نظام AEB بما يلي:

• يكتشف وجود مركبة أمامك في حالة الطرق الملتوية أو كثيرة المرتفعات والمنخفضات.

• اكتشاف كل السيارات، خاصةً السيارات التي تخر مقطورة أو الجرارات أو السيارات المغطاة بالوحل، أو غيرها.

• يكتشف مركبة إذا كانت ظروف الطقس تعد من الرؤية، مثلما في حالة الضباب، والأمطار والثلج.

(تبع)

تحذير ⚠

استخدام نظام AEB أو IBA أثناء سحب مقطورة قد يتسبب في فقدان السيطرة على السيارة ووقوع تصادم. شغل النظام للتنبيه أو إذا كانت المركبة مزودة بنظام ACC لإيقاف التشغيل عند سحب قاطرة.

قد تظهر رسالة تنفيد بأن النظام غير متوفر إذا:

- كان الجزء الأمامي من المركبة أو الزجاج الأمامي غير نظيف.
 - كان المطر الغزير أو الثلج الكثيف يؤثر على عملية الكشف عن الأجسام.
 - توجد مشكلة بنظام StabiliTrak/التحكم الإلكتروني في الثبات (ESC).
- لا يحتاج نظام AEB إلى خدمة.

نظام فرملة المشاة
بالأمام (FPB)

قد يساعد نظام FPB إذا كان مزودًا في تجنب أو الحد من الضرر الناجم عن الاصطدامات بالواجهة الأمامية مع المشاة القريبين عند القيادة للأمام. يعرض نظام FPB مؤشرًا كهربائيًا،  ، عند اكتشاف وجود أحد المشاة بالأمم. عند الاقتراب من أحد المشاة المكتشفين بسرعة كبيرة جدًا، يصدر نظام FPB وميضًا أحمر للتنبيه على الزجاج

الأمامي وتصدر صافرات بسرعة أو نبضات في مقعد السائق. كما يمكن لنظام FPB توفير دعمًا للفرملة أو يقوم بفرملة المركبة تلقائيًا. يتضمن هذا النظام مساعد الفرامل الذكي (IBA) كما قد يستجيب نظام فرامل الطوارئ التلقائي (AEB) للمشاة. انظر فرامل الطوارئ التلقائية (AEB)  ٢٤٢.

قد يكتشف نظام FPB وبنيه بوجود مشاة عند السير للأمام بسرعات بين ٨ كم/ساعة (٥ ميل/ساعة) و ٨٠ كم/ساعة (٥٠ ميل/ساعة). أثناء القيادة بالنهار، يكتشف النظام وجود مشاة بما يصل مسافة تقريبية تبلغ ٤٠ مترًا (١٣١ قدمًا). أثناء القيادة بالنهار، يكون أداء النظام محدودًا جدًا.

تحذير ⚠

لا يعطي نظام FPB تنبيهًا أو يقوم بفرملة المركبة تلقائيًا، ما لم يكتشف وجود أحد المشاة. فقد لا يكتشف نظام FPB وجود أحد المشاة، بما في ذلك الأطفال:

- عندما لا يكون المشاة أمامك مباشرة، أو مرتين تمامًا أو يقف منتصبًا أو عندما يكون جزءًا من مجموعة.
- نتيجة لضعف الرؤية، بما في ذلك ظروف وقت الليل أو الضباب أو المطر أو الثلج.

(تتبع)

تحذير (تتبع)

- إذا كان مستشعر نظام FPB مسدودًا بأوساخ أو ثلج أو جليد.
- إذا كانت المصابيح الرئيسية أو الزجاج الأمامي غير نظيف أو في حالة غير سليمة.

ولذا، ينبغي أن تكون مستعدًا لاتخاذ أية إجراءات وتعشق الفرامل بنفسك. للمزيد من المعلومات، راجع القيادة الوقائية  ١٩٠. حافظ على الزجاج الأمامي والمصابيح الرئيسية ومستشعر نظام FPB نظيفًا وفي حالة جيدة.

يمكن ضبط نظام FPB على إيقاف التشغيل أو التنبيه أو التنبيه والفرملة من خلال تخصيص السيارة. انظر "أنظمة الاكتشاف/التصادم" أسفل إصفاء الطابع الشخصي على المركبة  ١١٦.

الكشف عن المشاة الذين يسبرون أمامك



٢٤٥ القيادة والتشغيل

تحذير

قد يقوم نظام FPB بإصدار تنبيه أو بالضغط على فرامل المركبة تلقائيًا في المواقف التي تكون غير متوقعة وغير مرغوب بها. وقد يصدر تنبيهًا كاذبًا أو يضغط على الفرامل لأجسام مماثلة في الشكل أو الحجم للمشاة بما في ذلك الظلال. وتعد هذه عملية طبيعية، ولا تحتاج المركبة معها لإجراء الخدمة عليها. لتجاوز خاصية الفرملة الأوتوماتيكية، اضغط بقوة على دواسة الوقود، إذا كان ذلك آمنًا.

يمكن تعطيل خاصية الفرملة التلقائية من خلال تخصيص السيارة. انظر "اكتشاف وجود مشاة بالأمم" في "أنظمة الاكتشاف / التصادم" أسفل إضفاء الطابع الشخصي على المركبة ١١٦.

تحذير

استخدام نظام فرملة المشاة بالأمم أثناء سحب مقطورة قد يتسبب في فقدان السيطرة على السيارة ووقوع تصادم. أوقف تشغيل النظام أو قم بإصدار تنبيه أثناء سحب مقطورة.

بصورة سريعة مما قد يتسبب في تباطؤ قصير ومعتدل. واصل الضغط على دواسة الفرامل عند الحاجة. قد يتم فصل نظام التحكم في ثبات السرعة عند صدور تنبيه المشاة بالأمم.

خاصية الفرملة الأوتوماتيكية

في حالة اكتشاف نظام FPB أن المركبة على وشك الاصطدام بأحد المشاة أمامك مباشرة ولم يتم تعشيق الفرامل، فقد يقوم نظام FPB تلقائيًا بفرملة بسيطة أو فرملة قوية. ويمكن أن يساعد ذلك في تجنب بعض الاصطدامات بالمشاة عند السرعة المنخفضة أو يقلل إصابة المشاة. يمكن لنظام FPB الفرملة تلقائيًا لاكتشاف المشاة بين ٨ كم/ساعة (٥ أميال/ساعة) و ٨٠ كم/ساعة (٥٠ ميلًا/ساعة). قد يتم خفض مستويات الفرملة الأوتوماتيكية في ظل ظروف محددة مثل السرعات المرتفعة.

إذا حدث ذلك، تقوم خاصية الفرملة الأوتوماتيكية بتعشيق فرامل الركن الكهربائية (EPB) للاحتفاظ بالمركبة متوقفة. قم بتحرير فرامل الركن الكهربائية (EPB). الضغط بقوة على دواسة الوقود سوف يؤدي أيضًا إلى تحرير خاصية الفرملة الأوتوماتيكية وفرامل EPB.

يصدر نظام FPB تنبيهًا ولن تتم الفرملة التلقائية إذا لم يكتشف نظام FPB وجود أحد المشاة. عند الكشف عن وجود أحد المشاة القريبين يسير أمام المركبة، سيعرض مؤشر وجود المشاة أمامك لونا كهربائيًا.

تنبيه المشاة الأمامي



مع الشاشة العلوية

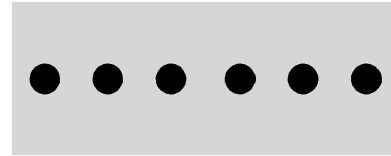

بدون الشاشة العلوية

عند اقتراب المركبة من أحد المشاة بالأمم بسرعة كبيرة للغاية، سوف تومض شاشة تنبيه FPB الحمراء على الزجاج الأمامي. وتنتقل ثمانية صفارات سريعة من المقدمة، أو سيهتز مقعد تنبيه السلامة خمس مرات من كلا الجانبين. عند صدور تنبيه المشاة هذا، قد يتجهز نظام الفرامل لفرملة السائق

٢٤٦ القيادة والتشغيل

تنظيف النظام

إذا بدأ أن نظام FPB لا يعمل بشكل سليم، فقد يتم حل المشكلة من خلال تنظيف الجهة الخارجية للزجاج الأمامي أمام مرآة الرؤية الخلفية.

نظام الرؤية الليلية

وإذا كان مزودًا، يمكن لهذا النظام مساعدة السائق في الرؤية وتنبه السائق بوجود المشاة أو حيوانات ضخمة أمام المركبة خلف المنطقة المضاءة بالمصابيح الرئيسية. يتم عرض صورة حرارية للمنظر الموجود بالأمام عندما يكون الجو مظلمًا بدرجة كافية بالخارج. وفي حالة اكتشاف أحد المشاة أو حيوان ضخم على بعد أكثر من ٢٥ مترًا (٨٢ قدمًا)، يتم عرض رمز كهربائي للمشاة أو الحيوان ويظهر مربع حول أحد المشاة أو الحيوان. عندما يكتشف النظام أن المركبة تقترب من أحد المشاة الموجود بالأمام بسرعة كبيرة، يتغير المربع للون الأحمر.

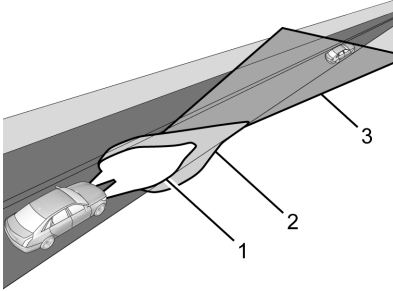

١. المصابيح الرئيسية ذات الشعاع المنخفض
٢. المصابيح الرئيسية ذات الشعاع العالي
٣. نظام الرؤية الليلية

بتحديد منظر بمجموعة العدادات، يمكن عرض الرؤية الليلية. انظر مجموعة أجهزة القياسات ٩٥. يمكن تشغيل نظام الرؤية الليلية في حالة:

- تشغيل الإشعال.
- كانت المركبة في الوضع P (الركن) أو ترس أمامي.
- كان الجو مظلمًا بدرجة كافية في الخارج.
- تشغيل المصابيح الرئيسية، باستثناء وقت الركن.



ومع تشغيل نظام الفرملة لحماية المشاة بالأمام، يعطي نظام الرؤية الليلية تنبيه شاشة علوية أحمر (HUD) عندما يكتشف النظام أن المركبة تقترب من أحد المشاة بالأمام بسرعة كبيرة. إضافة إلى ذلك، تصدر صافرة تنبيه أو ينبض مقعد تنبيه الأمان إذا كان مزودًا. انظر نظام فرملة المشاة بالأمام (FPB) ٢٤٤.

تحذير

حيث لا يكتشف النظام جميع الأجسام أو مسافة المركبة من الأجسام. قد لا يعطي النظام تحذيرًا بوقت كافٍ للمساعدة في تجنب حدوث اصطدام.

٢٤٧ القيادة والتشغيل

تحذير (تبع)

- وإذا لم يكونوا أمام المركبة مباشرة في منطقة تغطية المستشعر، ومرئيين بالكامل وواقفين منتصبين أو جزءًا من مجموعة.
 - إذا كان الشخص الماشي أو الحيوان يتحرك بسرعة كبيرة للغاية عبر مجال الرؤية مثل قائد دراجة.
 - إذا كان الماشي يرتدي أئواعًا معينة من الملابس.
 - إذا كانت المصابيح الرئيسية مطفأة باستثناء عند الركن.
 - إذا كانت درجة الحرارة الخارجية أعلى من ٣٠ درجة مئوية (٨٦ درجة فهرنهايت).
 - نتيجة لضعف الرؤية، بما في ذلك في الضباب أو المطر أو الثلج الكثيف.
 - إذا كان المستشعر مسدودًا بأوساخ أو ثلج أو مطر أو جليد.
- ولذا، ينبغي أن تكون مستعدًا لاتخاذ أية إجراءات وتعتشق الفرامل بنفسك. للمزيد من المعلومات، راجع القيادة الوقائية ١٩٠. حافظ على مستشعر الرؤية الليلية نظيفًا وفي حالة جيدة.

⚠ بمجموعة العدادات. كما يظهر رمز الماشي هذا بالشاشة العلوية (HUD). عندما يكتشف النظام مركبة تقترب من أحد المشاة بسرعة كبيرة، يتحول لون رمز المشاة والمرجع الكهرماني للأحمر، ويعرض رمزًا وامضًا أحمر **⚠**، على الشاشة العلوية مع صدور صفارة سريعة أو نبض مقعد تنبيه الأمان إذا كان مزودًا.

يمكن ضبط رموز نظام المشاة والصفارات ونبضات مقعد تنبيه الأمان على إيقاف تشغيل من خلال تخصيص المركبة بإيقاف تشغيل نظام فرملة المشاة بالأمام. انظر "اكتشاف وجود مشاة بالأمام" في "أنظمة الاكتشاف/التصادم" أسفل إضفاء الطابع الشخصي على المركبة ١١٦.

تحذير ⚠

لا يقوم نظام الرؤية الليلية بفرملة المركبة تلقائيًا. لا يعطي تنبيهات ما لم يكتشف وجود أحد المشاة أو حيوان ضخم. قد لا يكتشف النظام وجود مشاة بما في ذلك الأطفال والحيوانات:

- إذا كانوا على بعد مسافة أقل من ٢٥ مترًا (٨٢ قدمًا).

(تبع)

اضبط سطوع لوحة العدادات لجعل الصورة أكثر سطوعًا من اللازم. أوقف تشغيل الصورة بتحديد منظر آخر بمجموعة العدادات.

من المفترض أن تظهر الأجسام الدافئة مثل المشاة والحيوانات والمركبات الأخرى المتحركة أكثر بياضًا بشاشة الرؤية الليلية. من المفترض أن تبدو الأجسام الباردة مثل السماء والإشارات والمركبات المتوقفة أكثر ظلمة. لا يظهر نظام الرؤية الليلية سوى الأجسام الأكثر سخونة أو برودة من الأشياء المحيطة. فهو لا يكتشف مصابيح الفرامل أو إشارات الانعطاف أو وامضات الطوارئ أو مصابيح حركة المرور أو معلومات الإشارة.

استخدم هذا النظام كمساعد من خلال إلقاء نظرة سريعة على الصورة بين القينة والأخرى. لا تحدد النظر في الصورة أو تستخدم الصورة تحت ظروف الإضاءة الجيدة.

تحذير ⚠

لا تحدد النظر في الصورة أثناء القيادة حيث إن ذلك قد يتسبب في عدم رؤية الأجسام المهمة الموجودة أمامك. فقد تصطدم وقد تصاب أنت والآخرين بأذى.

عند اكتشاف أحد المشاة أو حيوان ضخم، يعرض صندوق كهرماني حول الماشي أو الحيوان في شاشة الرؤية الليلية ويعرض رمز كهرماني للماشي **⚠** أو رمز للحيوان.

٢٤٨ القيادة والتشغيل

قد لا تتوفر خاصية اكتشاف المشاة في درجات الحرارة المرتفعة بالخارج. ويظهر رمز كهرماني . لا يحتاج النظام إلى صيانة.

قد لا تكون الصورة في المطر أو الثلج أو الضباب واضحة وقد لا تتمكن من رؤية اتجاه الطريق امامك. في ظروف الطقس الأشد قسوة، قد تكون الصورة غير واضحة وغير مستعملة. لا يحتاج النظام إلى صيانة.

أبقى مستشعر النظام نظيفاً من خلال تنشيط غاسلة الزجاج الخلفي عندما يكون الجو مظلمًا بدرجة كافية يصعب فيه تشغيل النظام. إذا كانت صورة الرؤية الليلية ما تزال ضبابية، فاستخدم قطعة قماش مبتلة لتنظيف عدسات كاميرا المستشعر برفق وتجنيفها تمامًا. يقع المستشعر خلف الشبكة الأمامية السفلية أسفل المصباح الرئيسي جانب السائق.

كما يجب محاذاة الكاميرا لكي تعمل بصورة صحيحة. إذا كانت الكاميرا تحتاج إلى الضبط، فارجع إلى الوكيل. لا تحاول ضبط الكاميرا بنفسك.

تحذير المنطقة العمياء الجانبية (SBZA)

إذا كانت السيارة مجهزة بذلك، فإن مساعد منطقة انعدام الرؤية الجانبية (SBZA) عبارة عن وسيلة مساعدة على تغيير حارة السير لمساعدة قائي السيارات على تجنب

التصادمات التي قد تحدث مع السيارات المتواجدة في منطقة انعدام الرؤية الجانبية على أحد تروس التحرك للأمام، تضيء شاشة العرض على المرآة اليمنى أو اليسرى إذا تم اكتشاف مركبة ما في المنطقة العمياء تلك. إذا كانت إشارة الانعطاف تعمل وتم اكتشاف مركبة على نفس الجانب، سوف تومض شاشة العرض لتعطيك تحذيراً إضافياً بعدم تغيير حارة السير. نظرًا لأن هذا النظام جزء من منبه تغيير حارة السير (LCA)، فيُرجى قراءة فصل LCA قبل استخدام هذه الميزة.

تنبيه تغيير حارة السير (LCA)

إذا كانت السيارة مجهزة بذلك، فإن تنبيه تغيير حارة السير (LCA) عبارة عن وسيلة مساعدة على تغيير حارة السير لمساعدة قائي السيارات على تجنب التصادمات التي قد تحدث مع السيارات المتواجدة في المنطقة (أو نقطة) انعدام الرؤية الجانبية أو السيارات التي تدخل في هذه المناطق بسرعة من الخلف. سيضيء بيان تحذير LCA في المرآة الجانبية الخارجية المقابلة وسيومض إذا كانت إشارة الانعطاف قيد التشغيل.

تحذير

لا يعمل نظام LCA على تنبيه السائق بشأن المركبات أو المشاة أو قائي الدراجات أو الحيوانات خارج مناطق رصد النظام. وقد لا يكون هناك تنبيهات بشأن تغيير الحارة في ظل ظروف قيادة معينة. وقد يتسبب عدم مراعاة الانتباه الكافي عند تغيير الحارة في وقوع الإصابات أو الوفاة أو تلف المركبة. قبل إجراء تغيير للحارات، تحقق دائمًا من المرايا، وألق نظرة سريعة من فوق كتفك، واستخدم إشارات الانعطاف.

مناطق رصد نظام LCA

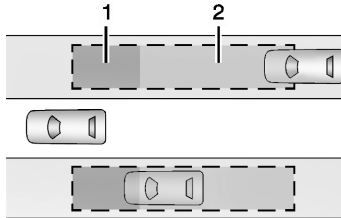

١. منطقة رصد نظام SBZA

٢. منطقة رصد نظام LCA

٢٤٩ القيادة والتشغيل

قد لا تضيء شاشات LCA عند المرور بسرعة بجوار سيارة، أو مع السيارات المتوقفة أو عند جر مقطورة. مناطق الرصد في نظام LCA التي تمتد من جانب المركبة لا تمتد لمسافة أكبر عند جر مقطورة. كن حذرًا عند تغيير حارات السير أثناء جر مقطورة. قد يقوم نظام LCA بالتنبيه إلى الأشياء الملحقة بالمركبة، مثل مقطورة أو دراجة أو شيء يمتد من الجانب الآخر من المركبة. الأشياء الملحقة قد تؤثر أيضًا على اكتشاف المركبات. وهذا أمر طبيعي بالنسبة إلى تشغيل النظام؛ فلا تحتاج المركبة إلى أعمال الخدمة.

قد لا يقوم نظام LCA دائمًا بتنبيه السائق للمركبات القادمة في الحارة المجاورة، وخصوصًا في ظروف الطرق المبتلة أو عند القيادة في منحنيات شديدة. لا يحتاج النظام للصيانة. قد يعمل النظام بسبب علامات الطريق، وقضبان الحماية على جانبي الطريق، والأشجار، والشجيرات، والأجسام الأخرى غير المتحركة. وهذا أمر طبيعي بالنسبة إلى تشغيل النظام؛ فلا تحتاج المركبة إلى أعمال الخدمة.

قد لا يعمل نظام LCA إذا كانت مستشعرات نظام LCA في الزاوية اليمنى أو اليسرى للمصدم الخلفي مغطاة بالوحل أو الأوساخ أو الثلج أو الجليد أو الثلج الذائب أو إذا كانت هناك عواصف مطيرة قوية. للاطلاع على إرشادات تنظيف المركبة، راجع "غسيل

عند بدء تشغيل المركبة، سوف يعمل بيان نظام LCA بالمرايين الجانبيتين لفترة قصيرة للدلالة على أن النظام يعمل. عندما تكون السيارة على أحد تروس التحرك للأمام، تضيء شاشة العرض على المرأة اليمنى أو اليسرى إذا تم اكتشاف سيارة متحركة في منطقة الحارة المجاورة في منطقة انعدام الرؤية تلك أو تدخل إليها بسرعة من الخلف. إذا كانت إشارة الانعطاف نشطة في الاتجاه نفسه الذي تأتي منه المركبة المكتشفة، فستومض هذه الشاشة كتحذير إضافي لكي لا تقوم بتغيير حارات السير.

يمكن تعطيل نظام LCA من خلال خيارات تخصيص المركبة. عندما تقوم بتعطيل نظام LCA، يتم أيضًا تعطيل تنبيه منطقة انعدام الرؤية. انظر "أنظمة الاكتشاف/التصادم" أسفل إضاءة الطابع الشخصي على المركبة ١١٦. إذا تم إيقاف نظام LCA من قبل السائق، عندها لا تضيء بيانات نظام LCA في المرايا.

إذا كان يبدو أن النظام لا يعمل بالشكل الملائم

يتطلب نظام LCA قيادة المركبة لبعض الوقت لكي يتمكن من المعايرة للوصول لأفضل أداء. قد تتم هذه المعايرة بشكل أسرع إذا تم قيادة المركبة على طريق سريع مستقيم به علامات مرور أشياء أخرى بجانب المركبة (مثلًا، عوارض حماية، حواجز).

يغطي مستشعر نظام LCA منطقة تساوي تقريبًا حارة إضافية على جانبي المركبة، أو ٣,٥ متر (١١ قدم). وارتفاع المنطقة عن الأرض هو ما بين ٠,٥ متر (١,٥ قدم) و ٢ متر (٦ قدم). يبدأ نطاق تحذير منطقة انعدام الرؤية الجانبية (SBZA) في وسط المركبة تقريبًا وتمتد للوراء ٥ م (١٦ قدم). يتم تحذير السائقين أيضًا من المركبات التي تدخل في هذه المنطقة من الخلف لمسافة تصل إلى حوالي ٧٠ م (٢٣٠ قدم) خلف المركبة.

كيف يعمل النظام

يضيء رمز LCA في المرايا الجانبية عندما يكتشف النظام وجود سيارة متحركة في حارة السير المجاورة داخل منطقة انعدام الرؤية الجانبية أو التي تصل إليها بسرعة من الخلف. هذا يشير إلى أنه قد يكون تغيير الممرات غير آمن. قبل تغيير حارة السير، تحقق دائمًا من بيان نظام LCA، والمرايا، وألق نظرة سريعة من فوق كتفك، واستخدم إشارات الانعطاف.

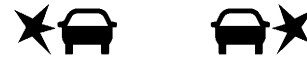

شاشة عرض المرأة
الجانبية اليسرى

شاشة عرض المرأة
الجانبية اليمنى

٢٥٠ القيادة والتشغيل

المركبة" ضمن العناية بالسطح الخارجي ⇨
٣٢١. إذا كانت رسالة system unavailable (النظام غير متاح) لا تزال معروضة على شاشة مركز معلومات السائق (DIC) بعد تنظيف جانبي المركبة في اتجاه الأركان الخلفية من المركبة، فاتصل بالوكيل.

إذا لم تضى بيانات نظام LCA بينما هناك مركبات متحركة في منطقة انعدام الرؤية أو قادمة إليها بسرعة من الخلف وكان النظام نظيفًا، فقد يكون النظام في حاجة إلى إجراء صيانة له. خذ المركبة إلى الوكيل الخاص بك.

Lane Keep Assist (LKA) (مساعد البقاء على المسار)

عند توفره، قد يساعد LKA في تجنب التصادمات بسبب مغادرة حارة السير بشكل غير مقصود. يستخدم هذا النظام كاميرا لاكتشاف علامات حارة السير بين ٦٠ كم/ساعة (٣٧ ميل في الساعة) و ١٨٠ كم/ساعة (١١٢ ميل في الساعة). وقد يوفر المساعدة لك من خلال تحريك عجلة القيادة برفق في حالة اقتراب المركبة من علامة حارة سير مكتشفة. وقد يوفر أيضًا تحذيرًا عند مغادرة حارة السير (LDW) في حالة عبور المركبة علامة حارة سير مكتشفة. ويمكن تجاوز مساعد الحفاظ على الحارة المرورية (LKA) من خلال تحريك عجلة القيادة. ولا يستهدف هذا النظام الحفاظ على المركبة مركزة في منتصف حارة السير. ولن يساعد مساعد

الحفاظ على الحارة المرورية (LKA) وسيقوم بالتنبيه إذا كانت إشارة الانعطاف نشطة في اتجاه مغادرة حارة السير أو إذا اكتشف أنك تقوم بالتسارع أو الفرملة أو القيادة بنشاط.

⚠ تحذير

لا يتحكم نظام LKA باستمرار في المركبة. قد لا يجعل المركبة مستقرة في الحارة أو يقوم بإصدار تنبيه التحذير عند مغادرة حارة سير (LDW)، حتى وإن تم اكتشاف علامة حارة.

قد لا يقوم كل من نظام LKA وLDW بالتالي:

- إصدار تنبيه أو مساعدة كافية للتوجيه من أجل تجنب مغادرة حارة ما أو وقوع تصادم.
- اكتشاف علامات حارة السير في ظروف الطقس أو الرؤية المنخفضة. قد يحدث هذا الأمر عن اتساح الزجاج الأمامي أو المصابيح الرئيسية بالوحل أو تغطيتها بالجليد أو إذا كانت في حالة غير جيدة أو في حالة سطوع الشمس بشكل مباشر في مواجهة الكاميرا.
- اكتشاف حواف الطريق.

(يتبع)

تحذير (يتبع)

- اكتشاف الحارات في الطرق المتوجة أو ذات المرتفعات.

إذا كان نظام LKA يكتشف فقط علامات الطريق على جانب واحد من الطريق، فسيقوم بمساعدتك أو سيقوم بإصدار تنبيه LDW عند الاقتراب من حارة السير على الجانب الذي اكتشف فيه علامة حارة السير. حتى وإن كان نظامي LKA وLDW يعملان، يجب عليك أن تقوم بالتحكم في المركبة. اتبه دائمًا إلى الطريق وحافظ على الوضع الملائم للمركبة داخل حارة السير، وإلا فقد يحدث تلف للمركبة أو تقع إصابات أو حالات وفاة. حافظ على الزجاج الأمامي والمصابيح الرئيسية ومستشعرات الكاميرا نظيفة وفي حالة جيدة. تجنب استخدام مساعد الحفاظ على الحارة المرورية (LKA) في ظروف الطقس السيئة أو على الطرق ذات العلامات غير الواضحة، مثل مناطق التشييد والبناء.

⚠ تحذير

يمكن أن يتسبب استخدام LKA عند سحب مقطورة أو في الطرق المنزلفة في فقدان التحكم في المركبة ومن ثم وقوع تصادم. إيقاف تشغيل النظام.

٢٥١ القيادة والتشغيل

تعمل على الإطلاق. قد تظهر رسالة عدم إتاحة LKA أو LDW إذا كانت الأنظمة غير متاحة مؤقتًا. يمكن أن تكون هذه الرسالة بسبب إعاقة الكاميرا بعائق ما. لا يحتاج نظام LKA إلى الخدمة. نظف الزجاج الأمامي من الخارج خلف مرآة الرؤية الخلفية.

قد تحدث مساعدة LKA و/أو تبيها LDW بسبب علامات القطران أو الظلال أو التصدعات في الطريق أو بسبب وجود علامات مؤقتة للحارات أو بسبب أي عيوب أخرى في الطريق. وهذا أمر طبيعي بالنسبة إلى تشغيل النظام؛ فلا تحتاج المركبة إلى أعمال الخدمة. يمكنك إيقاف تشغيل نظام LKA إذا استمرت هذه الظروف.

الوقود

وقود الفئة العليا

توصي شركة جنرال موتورز باستخدام بنزين من فئة عليا "TOP TIER" مزيل للأوساخ للحفاظ على المحرك نظيفًا وتقليل الرواسب به والحفاظ على أداء المركبة الأمثل. ابحث عن شعار TOP TIER أو انظر الموقع www.toptiergas.com للحصول على قائمة بمسوقي البنزين المزيل للأوساخ من الفئة العليا "TOP TIER" والدول المسموح باستخدامه بها.

يهتز مقعد السائق ثلاث مرات، جهة اليمين أو اليسار، على حسب اتجاه مغادرة حارة السير.

خذ التوجيه

لا يتحكم نظام LKA باستمرار في المركبة. إذا لم يتم نظام LKA بكشف توجيه السائق النشط، سيتم إصدار صوت تنبيه وصوت رنين. وجه المركبة إلى الصفر من الخدمة. قد يصبح مساعد الحفاظ على الحارة المرورية (LKA) غير متاح مؤقتًا بعد تكرار تنبيهات التوجيه.

إذا كان يبدو أن النظام لا يعمل بالشكل الملائم

قد يتأثر أداء النظام عن طريق:

- اقتراب مركبة من الأمام.
- التغييرات المفاجئة في الإضاءة مثل القيادة داخل الأنفاق.
- الطرق المنحدرة.
- الطرق التي تتضمن علامات غير واضحة للكشف عن حارة سير، مثل الطرق ذات الحارتين.





إذا لم يعمل نظام LKA جيدًا على الرغم من وضوح علامات حارة السير، فعليك بتنظيف الزجاج الأمامي وربما يساعد هذا الأمر.

قد يتم عرض رسالة تنص على أن الكاميرا معاقة إذا تمت إعاقة الكاميرا. قد ينخفض أداء بعض أنظمة مساعدة السائق أو قد لا

كيف يعمل النظام

يستخدم مساعد الحفاظ على الحارة المرورية (LKA) حساس كاميرا مثبت على الزجاج الأمامي قبل مرآة الرؤية الخلفية لاكتشاف علامات الحارة. وقد يوفر مساعدة توجيهية موجزة في حالة اكتشافه لعملية مغادرة غير مقصودة لحارة السير. وقد يوفر أيضًا تنبيهًا صوتيًا أو قد ينبض مقعد السائق للإشارة إلى أنه قد تم تجاوز علامة حارة السير.

لتشغيل ميزة LKA وإيقاف تشغيلها، اضغط  على عجلة القيادة. في حالة توافره، يضيء مصباح المؤشر الموجود على الزر عند تشغيل مساعد الحفاظ على الحارة المرورية (LKA) وإيقاف تشغيله عند تعطيله.

عند التشغيل، يضيء  باللون الأبيض، في حالة توافره، مما يشير إلى أن النظام غير جاهز للمساعدة. بينما يضيء  باللون الأخضر إذا كان مساعد الحفاظ على الحارة المرورية (LKA) جاهزًا للمساعدة. قد يساعد مساعد الحفاظ على الحارة المرورية (LKA) من خلال تحريك عجلة القيادة برفق في حالة اقتراب المركبة من علامة حارة مكتشفة. ويضيء  باللون الكهرماني عند تقديم المساعدة. وقد يوفر أيضًا تحذيرًا عند مغادرة حارة السير (LDW) عن طريق وميض  باللون الكهرماني في حالة عبور المركبة علامة حارة سير مكتشفة. علاوة على ذلك، قد يكون هناك ثلاث صفارات، أو

الوقود الممنوع استخدامه

تنبيه

لا تستخدم الوقود مع أي من المواصفات التالية؛ وقد يؤدي عدم اتباع هذه التعليمات إلى تلف السيارة وخروجها من تغطية الضمان:

- أي وقود مزود بأي كمية من الميثانول أو الميثيلال أو الفيروسين أو الأثيلين. قد تؤدي هذه الأنواع من الوقود إلى حدوث تآكل في أجزاء نظام الوقود المعدنية أو تلف للأجزاء البلاستيكية والمطاطية.

- الوقود الذي يحتوي على معادن مثل ميثيل سيكلو بينتاديينيل منغنيز تراهي كاربنويل (MMT) الذي قد يؤدي إلى تلف نظام التحكم في الانبعاثات وشمعات الاحتراق.

- الوقود الذي يحتوي على نسبة أوكتان أقل من النسبة الموصى بها للوقود. يؤدي استخدام هذه النوعية من الوقود إلى خفض قدرات الاقتصاد في الوقود وخفض الأداء وقد يؤدي إلى تقليل عمر العامل الحفاز للانبعاثات.

في استخدام البنزين RON 95 أو أعلى. في حال سماع صوت خبط شديد عند استخدام البنزين الخالي من الرصاص من الدرجة RON 95 أو أعلى، يعني ذلك أن المحرك يحتاج إلى الصيانة.

الوقود الموصى به (محرك V6 3.6L)



استخدم الوقود الموصى به من أجل الصيانة المناسبة للمركبة.

استخدم بنزين خالي من الرصاص بتصنيف أوكتان معلن RON 91 أو أعلى مع نسبة إيثانول تصل إلى 10% من حيث الحجم. وإلا فقد يُسمع صوت ضجيج مسموع. في حالة سماع صوت خبط شديد عند استخدام بنزين بدرجة RON 91 أو أعلى، يعني ذلك أن المحرك يحتاج إلى صيانة.



بنزين مزيل للأوساخ

الوقود الموصى به (محرك I4 سعة ٢ لتر)



يوصى ببنزين خال من الرصاص بتصنيف أوكتان معلن من الدرجة RON 95 أو أعلى مع نسبة إيثانول تصل إلى 10% من حيث الحجم. في حالة عدم توفره، يمكن استخدام البنزين الخالي من الرصاص من الدرجة RON 91، ولكنه سيؤدي إلى انخفاض في الأداء وقابلية القيادة، مع احتمالية سماع صوت خبط. بمجرد توفره، يجب الاستمرار

٢٥٣ القيادة والتشغيل

تحذير (يتبع)

- يمكن أن يتباطأ الوقود إذا تم إدخال مسدس تعبئة الوقود بسرعة كبيرة للغاية. يمكن أن يحدث هذا التأثير إذا كان الخزان ممتلئاً تقريباً، وتزداد احتمالية حدوثه في الطقس الحار. أدخل مسدس تعبئة الوقود ببطء وتحقق من توقف سماع أي صوت صفير قبل البدء في ضخ الوقود.

يفتح باب الوقود عند فتح أبواب المركبة.
انظر Remote Keyless Entry (RKE)
System Operation (عمليات نظام الدخول بدون مفتاح) ٦.

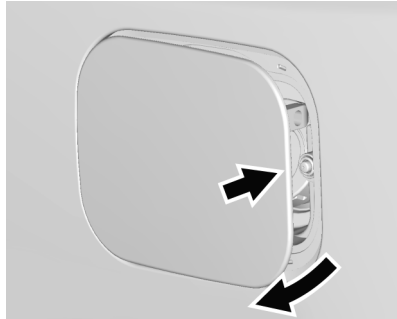

لفتح باب فتحة الوقود، اضغط الحافة الخلفية من منتصف الباب ثم حررها.

تحذير ⚠

- تشعل أبخرة الوقود وحرائق الوقود بشدة، ويمكن أن تتسبب في حدوث إصابات أو في الوفاة.
- اتبع هذه الإرشادات التوجيهية للمساعدة في تجنب الإصابات التي قد تصيبك أنت والآخرين:
- اقرأ جميع التعليمات الموجودة على جانب مضخة الوقود واتبعها.
- أوقف تشغيل المحرك أثناء التزويد بالوقود.
- أبعد الشرر واللهب ومواد التدخين عن الوقود.
- لا تترك مضخة الوقود بدون مراقبة.
- تجنب استخدام الأجهزة الإلكترونية أثناء تزويد المركبة بالوقود.
- لا تدخل إلى المركبة مرة أخرى أثناء ضخ الوقود.
- أبعد الأطفال عن مضخة الوقود، ولا تسمح لهم بضخ الوقود.
- قبل لمس فوهة الملء، المس جسمًا معدنيًا لتفريغ الكهرباء الساكنة من جسمك.

(تتبع)

إضافات الوقود

يوصى بشدة باستخدام البنزين المزيل للأوساخ TOP TIER لمركبتك. إذا كان لا يتوافر بالدولة التي تقيم بها البنزين المزيل للأوساخ من الفئة العليا "TOP TIER"، أضف البنزين ACDelco Fuel System Treatment Plus-Gasoline إلى خزان وقود البنزين بمركبتك عند كل عملية تغيير للزيت أو سير مسافة ١٥٠٠٠ كم (٩٠٠٠ ميل)، أيهما يحدث أولاً. سيساعد بنزين TOP TIER المزيل للأوساخ والبنزين ACDelco Fuel System Treatment Plus-Gasoline في الحفاظ على وقود محرك سيارتك خالي من الرواسب والعمل بشكل مثالي. في حالة عدم تمكنك من الحصول على بنزين ACDelco Fuel System Treatment Plus - Gasoline، استشر الوكيل الذي تتعامل معه بشأن المواد المضافة المعتمدة من شركة جنرال موتورز في الدولة التي تقيم بها.

ملء الخزان

يُشير السهم الموجود على مقياس الوقود إلى أي جانب من المركبة يتم فتح باب الوقود. انظر مقياس الوقود ٩٩.

٢٥٤ القيادة والتشغيل

لا يحتوي نظام التزود بالوقود دون غطاء على غطاء وقود. أدخل فوهة الملء بالكامل وأغلقها، ثم ابدأ في التزود بالوقود.

تحذير

الإفراط في تعبئة الخزان بالوقود بحيث يتم الضغط على مسدس الوقود ثلاثة مرات بعد توقفه قد يؤدي إلى:

- مشاكل في أداء السيارة، منها تعطل المحرك وتلف نظام الوقود.
- انسكاب الوقود.
- يشتعل الوقود في ظل ظروف معينة.

احترس حتى لا ينسكب الوقود. انتظر لخمس ثوان بعد الانتهاء من الضخ قبل إزالة فوهة الملء. نظف الوقود من على الأسطح المطلوبة بأسرع وقت ممكن. انظر العناية بالسطح الخارجي ٣٢١. اضغط على باب الوقود حتى يستقر في موضعه.

تحذير

في حالة اندلاع حريق أثناء التزود بالوقود، لا تقم بإخراج فوهة الملء. بل أغلق تدفق الوقود من خلال إغلاق المضخة أو إبلاغ عامل المحطة. ثم اترك المنطقة في الحال.

تعبئة الوقود بحاوية وقود محمولة

إذا أصبحت المركبة فارغة من الوقود ويجب إعادة تعبئتها من حاوية وقود محمولة:

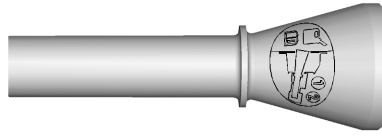

١. حدد موقع مهائى القمع دون غطاء في منطقة الحمولة الخلفية تحت حوض أرضية الحمولة.
٢. أدخل وثبت القمع في نظام الوقود بدون سداة.

تحذير

محاولة إعادة التعبئة من وعاء وقود متنقل دون استخدام مهائى القمع قد تتسبب في فيض الوقود وإتلاف نظام تعبئة الوقود بدون سداة. وقد يتسبب ذلك في وقوع حريق. ويمكن أن تتعرض أنت أو الآخرين للإصابة بحروق خطيرة، ويمكن أن تتلف السيارة.

٣. قم بخلع وتنظيف مهائى القمع وأعدده إلى موضع تخزينه.

ملء حاوية الوقود المتنتقلة

تحذير

لا تملأ حاوية الوقود المتنتقلة أثناء وجودها في المركبة مطلقاً. حيث يمكن أن يؤدي تفريغ الكهرباء الساكنة إلى اشتعال بخار الوقود. ويمكن أن تتعرض أنت أو الآخرين للإصابة بحروق خطيرة، ويمكن أن تتلف السيارة. لتجنب إصابتك أنت والآخرين:

- ضع الوقود في الحاويات المعتمدة فقط.
- لا تملأ الحاوية أثناء وجودها داخل المركبة، أو في حقيبة المركبة أو في صندوق مركبة البيك أب أو على أي سطح آخر غير الأرض.
- اجعل فوهة الملء تلامس الجزء الداخلي لفتحة الملء قبل تشغيل الفوهة. حافظ على التلامس حتى اكتمال الملء.
- أبعد الشرر واللهب ومواد التدخين عن الوقود.
- تجنب استخدام الأجهزة الإلكترونية أثناء ضخ الوقود.

٢٥٥ القيادة والتشغيل

- قد تتطلب قوانين الدولة استخدام مرايا الرؤية الجانبية الممتدة. حتى إذا لم يلزم ذلك، يجب تثبيت مرايا الرؤية الجانبية الممتدة إذا كانت رؤيتك محدودة أو مقيدة أثناء السحب.
- تجنب سحب أي مقطورة خلال أول ٨٠٠ كم (٥٠٠ ميل) من استخدام المركبة لمنع تلف المحرك أو المحور أو الأجزاء الأخرى.
- ينصح بإجراء أول تغيير للزيت قبل إجراء عملية سحب ثقيلة.
- وخلال أول ٨٠٠ كم (٥٠٠ ميل) من سحب المقطورة، تجنب تجاوز سرعة ٨٠ كم/ساعة (٥٠ ميلًا/ساعة)، والبدء في عمليات التشغيل بالضغط على الخانق لأقصى درجة.
- ويمكن للمركبات سحب الأشياء في الوضع D (قيادة). إذا كان الانخفاض في ناقل الحركة يحدث في أغلب الأحيان، يمكن اختيار ترس أقل باستخدام الوضع اليدوي. انظر الوضع اليدوي ٢١٣.
- إذا كانت السيارة مجهزة بها، يجب إيقاف تشغيل ميزات مساعدة السائق التالية عند سحب مقطورة:
- النظام التلاؤمي للتحكم في ثبات السرعة (ACC)
- النظام الفائق للتحكم في ثبات السرعة
- مساعد البقاء في المسار (LKA)
- نظام مساعد الركن

تحذير (ينبع)

الناتجة عن ذلك. لا تسحب المقطورة إلا إذا تم اتباع كافة الخطوات الموضحة في هذا القسم. اطلب من الوكيل المشورة والمعلومات الخاصة بسحب مقطورة باستخدام المركبة.

القيادة مع وجود مقطورة

ضع في الاعتبار أن القطر مختلف كل الاختلاف عن قيادة المركبة لوحدها. لأن سحب المقطورة يؤدي إلى تغيير التحكم والتسارع والفرملة والتحمل واستهلاك الوقود. يقتضي القطر الآمن والناجح استخدام المعدات المناسبة، كما يجب استخدامها بشكل صحيح.

تتضمن المعلومات الآتية العديد من نصائح القطر المهمة والمختبرة جيدًا وقواعد الأمان. والكثير منها مهم لسلامتك وسلامة الركاب. اقرأ هذا القسم بعناية قبل سحب مقطورة.

عند سحب مقطورة، ينبغي عليك ما يلي:

- التعرف على قوانين الدولة والقوانين المحلية التي تنطبق على سحب المقطورات واتباعها. تختلف هذه المتطلبات من ولاية إلى أخرى.

سحب مقطورة

معلومات عامة عن السحب

استخدم فقط معدات السحب التي تم تصميمها للمركبة. اتصل بالوكيل الذي تتعامل معه أو وكيل المقطورة للحصول على المساعدة في إعداد السيارة لجر مقطورة. وينبغي قراءة القسم كاملاً قبل سحب المقطورة.

لجر مقطورة معطلة، انظر سحب المركبة ٣١٩. لجر السيارة خلف سيارة أخرى مثل عربة المنزل المتنقل، انظر سحب المركبة بغرض التسلية ٣٢٠.

طرق القيادة وإرشادات القطر

تحذير ⚠

فقد تفقد السيطرة على سيارتك عند سحب المقطورة إذا لم يتم استخدام المعدات الصحيحة أو لم تتم قيادة السيارة بشكل صحيح. على سبيل المثال، إذا كانت المقطورة ثقيلة جدًا أو فرامل المقطورة غير مناسبة للحمولة، قد لا تتوقف المركبة كما هو متوقع. وقد تتعرض أنت والأشخاص الآخرين لإصابات بالغة. وقد تتعرض السيارة كذلك للتلف ولن يغطي ضمان السيارة الإصلاحات

(نصح)

٢٥٦ القيادة والتشغيل

- نظام مساعد الركن التلقائي (APA)
- الفرامل الأوتوماتيكية عند الرجوع للخلف (RAB)

- إذا كانت السيارة مجهزة بها، يجب إيقاف تشغيل ميزات مساعدة السائق التالية أو تحويلها إلى وضع التنبيه عند سحب مقطورة:
- فرامل الطوارئ التلقائية (AEB)
- مساعد الفرامل الذكي (IBA)
- نظام الفرملة في حالة وجود مشاة بالأمام (FPB)

في حالة تجهيز السيارة بمنبه تغيير حارة السير (LCA)، لا تمتد مناطق الرصد الموجودة في نظام LCA التي تمتد من جانب السيارة إلى مسافة أكبر عند جر مقطورة. كن حذرًا عند تغيير حارات السير أثناء جر مقطورة.

في حالة تجهيز السيارة بمنبه التقاطعات المرورية الخلفية (RCTA)، نوح الحذر عند الرجوع للخلف أثناء سحب مقطورة لأن مناطق الرصد الخاصة بتنبيه RCTA والممتدة خلف السيارة لن ترجع أكثر للخلف في حالة سحب المقطورة.

تحذير

لمنع التعرض لإصابة خطيرة أو الوفاة بفعل أول أكسيد الكربون (CO)، عند سحب المقطورة:

(شع)

تحذير (تبع)

- لا تقد السيارة أبدًا عند فتح الباب الخلفي أو غطاء الصندوق أو النافذة الخلفية.
- افتح فتحات الهواء الموجودة على لوحة التحكم أو تحتها بشكل كامل.
- يلزم أيضًا ضبط نظام التحكم بالمناخ على إعداد لا يسمح إلا بدخول الهواء الخارجي. انظر "أنظمة التحكم بالمناخ" في الفهرس.

للمزيد من المعلومات حول أول أكسيد الكربون، راجع انبعاثات المحرك ٢٠٨.

يتطلب سحب مقطورة الخبرة. يؤدي الجمع بين السيارة والمقطورة إلى زيادة الطول ولا يكون مستوى التجاوب هو نفسه عند قيادة السيارة فحسب. وسوف تعتاد على التعامل معهما وكذلك كيفية فرملتهما عن طريق القيادة على سطح طريق مستوي قبل القيادة على الطرق العامة.

ينبغي تقييم هيكل المقطورة وجميع الإطارات والفرامل من حيث قدرتها على حمل البضائع المقصودة. يمكن أن يؤدي استخدام أجهزة المقطورة غير المناسبة إلى تشغيل المجموعة بطريقة غير متوقعة أو غير آمنة. ويلزم قبل القيادة فحص جميع أجزاء الحلقات ووصلات المقطورة وسلاسل الأمان والوصلات الكهربائية والمصابيح والإطارات

والمرايا. انظر تجهيزة سحب المقطورة ٢٦٠. إذا كانت المقطورة مزودة بفرامل كهربائية، فابدأ تشغيل المجموعة ثم استخدم ذراع التحكم في فرامل المقطورة يدويًا للتأكد من عمل فرامل المقطورة. وتحقق من وقت لآخر، أثناء الرحلة، من أمان الحمولة والمقطورة ومن عمل جميع المصابيح ومكايح المقطورة.

السحب مع نظام التحكم في الاستقرار

أثناء السحب، قد يتم سماع صوت نظام التحكم في الثبات. يتفاعل النظام مع حركة السيارة الناتجة عن المقطورة والتي تحدث بشكل أساسي أثناء الانعطاف. وهذا أمر طبيعي أثناء سحب المقطورات الثقيلة.

مسافة التتبع

ابتعد عن السيارة التي أمامك على الأقل بمسافة تبلغ ضعف المسافة التي كنت تتبعتها أثناء قيادة السيارة بدون مقطورة. حيث يمكن أن يساعد هذا في تجنب الفرملة الشديدة والانعطافات المفاجئة.

المرور

تحتاج إلى مسافة مرور أكبر عند سحب مقطورة. لن تتسارع المجموعة بالقدر نفسه، بل سيزيد كثيرًا الوقت المطلوب، لذا من الضروري أن تسير لمسافة كبيرة نسبيًا قبل

٢٥٧ القيادة والتشغيل

الركن على المرتفعات



لمنع التعرض لإصابة خطيرة أو الوفاة، قم دائمًا بإيقاف سيارتك والمقطورة على سطح مستوٍ حيثما أمكن ذلك.

عند ركن سيارتك ومقطورتك على أحد المرتفعات:

1. اضغط على دواسة الفرامل، لكن لا تبديل إلى وضع P (ركن) الآن. أدر العجلات إلى حافة الرصيف في حالة الاتجاه لأسفل التل أو إلى اتجاه المرور في حالة الاتجاه لأعلى التل.
2. اجعل أحد الأشخاص يضع ساندات أسفل عجلات المقطورة.
3. عندما تكون ساندات العجلة في مكانها، قم بتحرير دواسة الفرامل تدريجيًا للسماح للساندات باستيعاب حمولة المقطورة.
4. اضغط مرة أخرى على دواسة الفرامل. ثم استخدم فرامل الركن وبذل إلى وضع P (الركن).
5. قم بتحرير دواسة الفرامل.

التحرك بعد الركن على المرتفع

1. اضغط باستمرار على دواسة الوقود.
- ابدأ بتشغيل المحرك.

القيادة على المنحدرات

قلل السرعة وقم بالتحويل إلى ترس أدنى قبل بدء النزول على منحدر طويل أو حاد. فإذا لم يتم نقل ناقل الحركة لترس أقل، قد تزداد درجة حرارة الفرامل مما يؤدي إلى تقليل كفاءة الفرملة.

و يمكن للمركبة سحب الأشياء في الوضع D (قيادة). حول ناقل الحركة إلى غيار أدنى إذا كان ناقل الحركة يتحول كثيرًا في الأحوال الثقيلة و/أو المناطق شديدة الانحدار.

عند السحب على ارتفاعات أعلى، سيغلي سائل تبريد المحرك عند درجة حرارة أقل عنه عند السحب على ارتفاعات منخفضة. إذا تم إيقاف تشغيل المحرك فور السحب على ارتفاع عالٍ من منحدرات حادة، فقد تعطي المركبة علامات مشابهة لعلامات السخونة المفرط للمحرك. وتجنب حدوث ذلك، اترك المحرك يعمل، ويفضل أن يكون على أرض مستوية، مع جعل ناقل الحركة في الوضع P (الركن) لمدة بضع دقائق قبل إيقاف تشغيل المحرك، إذا ظهر تحذير فرط السخونة. فراجع ارتفاع درجة حرارة المحرك بصورة مفصلة < ٢٨٠.

الرجوع إلى الحارة نفسها بعد تجاوز مركبة. قم بالسير على الطرق الميسّوية. تجنب السير على المرتفعات إن أمكن ذلك.

الرجوع للخلف

امسك الجزء السفلي من عجلة القيادة بإحدى اليدين. لتحريك المقطورة إلى اليسار، حرك هذه اليد إلى اليسار. لتحريك المقطورة إلى اليمين، حرك هذه اليد إلى اليمين. احرص دومًا على الرجوع للخلف ببطء واستعن بأحد الأشخاص ليوجهك إن أمكن.

الانعطاف

تنبيه

إنعطف ببطء وبشكل أوسع عند سحب أية مقطورة لمنع تلف سيارتك. فقد تؤدي الانعطافات العادة إلى ملامسة المقطورة للسيارة.

إنعطف بشكل أوسع من المعتاد عند سحب أي مقطورة، بحيث لا تمر المقطورة بإحارات ركن السيارات في حالات الطوارئ أو تصعد على الحواجز أو تصطدم بإشارات الطرق أو الأشجار أو الأشياء الأخرى. تأكد من تشغيل إشارة اتجاه انعطافك مسبقًا. تجنب توجيه السيارة أو الفرملة بشكل مفاجئ.

٢٥٨ القيادة والتشغيل

- انقل إلى أحد التروس.
- وتحرير فرملة الركن.

٢. حرّر فرملة الركن.
٣. تحرك ببطء حتى تبتعد المقطورة عن الساندات.
٤. توقف واجعل أحد الأشخاص يلتقط الساندات ويحتفظ بها.

الصيانة عند سحب المقطورة

تحتاج السيارة إلى الخدمة أكثر عند استخدامها في سحب المقطورات. انظر جدول الصيانة ٣٣١. من المهم بشدة التحقق من زيت المحرك وزيت تشحيم المحور والأحزمة ونظام التبريد ونظام الفرامل قبل وأثناء كل رحلة.

تحقق بشكل دوري من أن جميع الصواميل والمسامير الملولبة الموجودة على وصلة سحب المقطورة مُحكّمة.

تبريد المحرك عند سحب المقطورة

قد تزداد سخونة نظام التبريد بشكل مؤقت أثناء التعرض لظروف التشغيل القاسية. انظر ارتفاع درجة حرارة المحرك بصورة مفصلة ٢٨٠.

سحب مقطورة

تنبيه

قد يلحق سحب المقطورة بشكل غير صحيح الضرر بالسيارة ويتسبب في إصلاحات مُكلفة لا يغطيها ضمان السيارة. ولسحب المقطورة بشكل صحيح، اتبع إرشادات وتوجيهات هذا القسم وراجع الوكيل للحصول على المعلومات المهمة حول سحب مقطورة بالسيارة.

وزن المقطورة

⚠ تحذير

تجنب تمامًا تجاوز قدرة السحب الخاصة بسيارتك.

مراقبة الوزن والسرعة والارتفاع ودرجات الطريق ودرجة الحرارة الخارجية وأبعاد مقدمة المقطورة ومدى استخدام السيارة لسحب مقطورة، كلها معلومات مهمة لتحقيق الأمان.

Trailer Weight Ratings (تصنيفات وزن المقطورة)

عند سحب مقطورة ما، ينبغي أن يكون الوزن المشترك للسيارة ومحتويات السيارة والمقطورة ومحتويات المقطورة أقل من جميع تقديرات الوزن القصوى للسيارة، بما في ذلك:

- GCWR: تقدير الوزن الإجمالي المشترك
- GVWR: تقدير الوزن الإجمالي للسيارة
- تقدير الوزن الأقصى للمقطورة
- تقدير الوزن الأقصى للسان المقطورة

والطريقة الوحيدة للتأكد من عدم تجاوز الوزن لأي من هذه التقديرات هو وزن مجموعة سيارة السحب والمقطورة معًا، وهي بكامل حمولتها للقيام برحلة، ومعرفة الأوزان الفردية لكل من هذه العناصر.

⚠ تحذير

فقد تتعرض أنت والأشخاص الآخرين لإصابات خطيرة أو الوفاة إذا كانت المقطورة ثقيلة للغاية أو كانت فرامل المقطورة غير مناسبة للحمل. وقد تتعرض السيارة للتلف ولن يغطي ضمان السيارة الإصلاحات الناتجة عن ذلك.

(تتبع)

٢٥٩ القيادة والتشغيل

• للسيارة (GVWR) والمقطورة مرفقة بها، يجب إدراج وزن لسان المقطورة كجزء من الوزن الذي تحمله السيارة.

تقدير الوزن الأقصى للمقطورة

يتم حساب تقدير الوزن الأقصى للمقطورة بناءً على السيارة الفاطرة الموجود بها سائق وراكب بالمقعد الأمامي وجميع معدات القطار. تمثل هذه القيمة أثقل مقطورة يمكن للسيارة سحبها، ولكن قد يلزم تقليل وزن المقطورة للبقاء ضمن نطاق الوزن الإجمالي المشترك "GCW" أو تقدير الوزن الإجمالي للسيارة (GVWR) أو الحمل الأقصى للسان المقطورة أو GAWR-RR للسيارة.

اطلب من الوكيل معلومات القطار أو نصائح بشأن ذلك.

تقدير الوزن الأقصى للسان المقطورة

تقدير الوزن الأقصى للسان المقطورة هو الوزن المسموح به للسان المقطورة الذي يمكن للسيارة دعمه باستخدام نقطة سحب مقطورة تقليدية. قد يلزم تقليل الوزن الشامل للمقطورة للبقاء ضمن نطاق تقدير أقصى وزن لسان المقطورة مع استمرار الحفاظ على التوازن الصحيح للمقطورة.

• أضف وزن أي ملحقات أو معدات ما بعد البيع التي تمت إضافتها إلى السيارة لا يمكن أن يتجاوز الوزن الناتج قيمة GCWR المعروضة في ملصق معلومات القطار. يمكن أيضًا تأكيد إجمالي الوزن المجموع من خلال وزن الشاحنة والمقطورة على ميزان عام. يجب تحميل الشاحنة والمقطورة للرحلة بالركاب والبضائع.

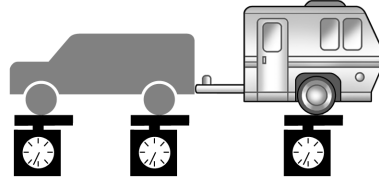

تقدير الوزن الإجمالي للسيارة (GVWR)

للحصول على معلومات حول سعة التحميل القصوى للسيارة، انظر حدود حمولة المركبة ١٩٩. عند حساب تقدير الوزن الإجمالي

تحذير (بتبع)

تجنب سحب المقطورة سوى في حالة اتباع كافة الخطوات الموضحة في هذا القسم. اطلب من الوكيل الذي تتعامل معه المشورة والمعلومات الخاصة بسحب مقطورة.

تقدير الوزن الإجمالي المشترك (GCWR)

تقدير الوزن الإجمالي المشترك (GCWR) هو الوزن الإجمالي المسموح به للسيارة والمقطورة المحملة بالكامل بما في ذلك أي وقود وركاب وبضائع ومعدات وملحقات. تجنب تجاوز تقدير الوزن الإجمالي المشترك (GCWR) لسيارتك.

للتأكد من أن وزن السيارة والمقطورة ضمن GCWR للمركبة، اتبع الخطوات التالية:

- ابدأ بـ "الوزن الفارغ" من ملصق المعلومات الخاص بالمقطورة.
- أضف وزن المقطورة المحملة بالبضاعة والجاهزة للرحلة
- أضف وزن جميع الركاب
- أضف وزن جميع البضائع في السيارة
- أضف وزن أدوات وصلة الجر مثل قضيب السحب أو الكرة أو قضبان موازنة الحمولة أو قضبان التارجح

لسان المقطورة مرتفعًا للغاية أو منخفضًا للغاية، فقد يمكن إعادة ترتيب بعض البضائع داخل المقطورة.

تجنب تجاوز أقصى حد مسموح به لوزن لسان سيارتك. استخدم أقصر وصلة تمديد للقطر متوافرة لوضع كرة وصلة السحب بشكل أقرب إلى سيارتك. وسيساعد ذلك في تقليل تأثير وزن لسان المقطورة على وصلة سحب المقطورة والمحور الخلفي.

في حالة استخدام حامل الحمولة في مستقبل وصلة المقطورة، اختر حامل يضع الحمل في أقرب موضع ممكن من المركبة. تأكد أن الوزن الإجمالي، متضمنًا ذلك الحامل، لا يزيد عن نصف وزن اللسان المسموح به للمركبة أو ٢٢٧ كغم (٥٠٠ رطل)، أيهما أقل.

اطلب من الوكيل الذي تتعامل معه معلومات القطر أو المساعدة بشأن ذلك.

تجهيزه سحب المقطورة

الحلقات

استخدم دائمًا معدات السحب الصحيحة المناسبة لسيارتك. يمكن أن تؤثر الرياح المعاكسة والشاحنات الكبيرة المارة والطرق الوعرة على المقطورة ووصلة السحب.

تجنب تمامًا تثبيت وصلات الإيجار أو الوصلات من نوع المصد. لا تستخدم سوى الوصلات المثبتة على الإطار التي لا توصل بالمصد.

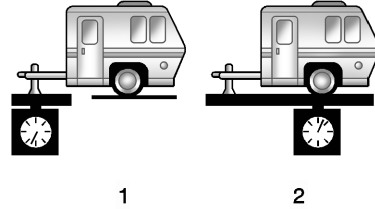

ينبغي أن يمثل وزن لسان المقطورة (1) 10-15% من وزن المقطورة المحملة (2). بعض أنواع المقطورات المحددة، مثل مقطورات القوارب تقع خارج هذا النطاق. راجع دائمًا دليل مالك المقطورة لمعرفة وزن لسان المقطورة الذي يُصحب به لكل مقطورة. تجنب تمامًا تجاوز الحمولات القصوى لسيارتك ونقطة السحب والمقطورة.

بعد تحميل المقطورة، قم بوزن المقطورة بشكل منفصل ثم لسان المقطورة ثم قم بحساب النسبة المئوية لتوازن حمولة المقطورة لرؤية ما إذا كانت الأوزان وتوزيعها مناسب لسيارتك. إذا كان وزن المقطورة مرتفعًا للغاية، فقد يمكن نقل بعض البضائع إلى سيارتك. إذا كان وزن

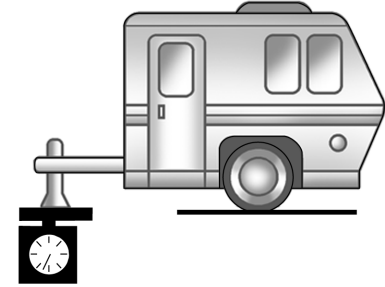

تجنب تجاوز الوزن الأقصى للسان المقطورة ل ٢٠٤ كجم (٤٥٠ رطلا).

يساهم وزن لسان المقطورة في الوزن الإجمالي للسيارة (GVW). يتضمن الوزن الإجمالي للسيارة (GVW) الوزن الفارع لسيارتك، أي الركاب والحمولة والمعدات ووزن لسان المقطورة. تعمل خيارات السيارة والركاب والبضائع والمعدات على تقليل الوزن الأقصى المسموح به للسان والذي يمكن للسيارة حمله، مما يقلل أيضًا من الوزن الأقصى المسموح به للمقطورة.

توازن حمولة المقطورة

يجب الحفاظ على توازن الحمولة الصحيح للمقطورة لضمان ثبات المقطورة. يمثل التوازن غير صحيح للحمولة السبب الرئيسي في تارجح المقطورة.

٢٦١ القيادة والتشغيل

١. الجزء الأمامي من المركبة

٢. المسافة بين الهيكل والأرض

عند استخدام وصلة توزيع الوزن، قم بقياس مسافة ارتفاع المصد الأمامي (2) قبل توصيل المقطورة. اصبط القضبان الزنبركية حتى تكون مسافة ارتفاع المصد الأمامي (2) هي بنفس الارتفاع قبل توصيل المقطورة. لا تقلل ارتفاع المصد الأمامي عن المسافة الأولية (2).

إطارات

- تجنب سحب أية مقطورة أثناء استخدام الإطار الاحتياطي المدمج في السيارة.
- ينبغي نفخ الإطارات بشكل مناسب لدعم الأحمال أثناء سحب المقطورة. انظر إطارات ٢٩٧ للحصول على المعلومات المتعلقة بنفخ الإطارات بشكل صحيح.

سلاسل الأمان

قم دائمًا بتوصيل السلاسل بين السيارة والمقطورة وبالفتحات الموجودة في منصة وصلة جر المقطورة. قد توفر الشركة المصنعة لوصلة الربط أو المقطورة إرشادات حول سلاسل الأمان.

مرر سلاسل الأمان من أسفل لسان المقطورة لمنع اللسان من الاحتكاك بالطريق إذا انفصل عن الحلقة. دومًا، اترك

١. امسك الغطاء بزاوية ٤٥ درجة بالنسبة للمركبة واضغط على اللسنتين العلويين في داخل الفتحات في ممتص الصدمات.

٢. ادفع أسفل الغطاء للأمام حتى يتوازى اللسنان السفليان مع الفتحات السفلى.

٣. أطبق غطاء وصلة الربط في مكانه بالضغط على الجوانب العليا للأمام.

٤. قم بإعادة تركيب المثبتين على اللسنتين السفليين.

لذا يُنصح باستخدام أدوات التحكم الميكانيكية في التمايل والتأرجح مع أية مقطورة. استشر أخصائي قطر بشأن أدوات التحكم في التمايل أو راجع توصيات وتعليمات الشركة المصنعة للمقطورة.

ضبط وصلة توزيع الوزن

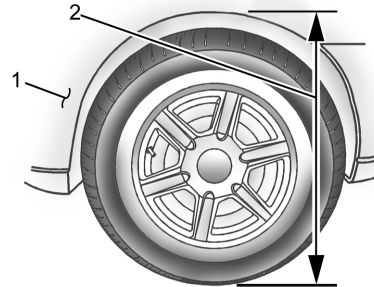

احرص دومًا على سد أي فتحات في السيارة إذا تمت إزالة وصلة المقطورة. وإذا لم تفعل ذلك، فقد تدخل الأتربة أو المياه أو أول أكسيد الكربون (CO) المنبعث من العادم إلى سيارتك. انظر انبعاثات المحرك ٢٠٨.

غطاء وصلة الربط

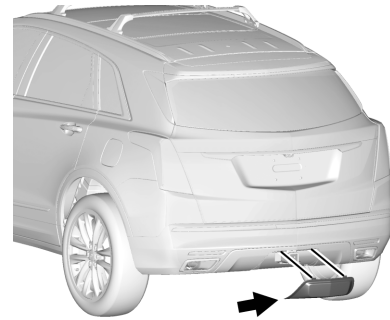

إزالة غطاء وصلة الربط، في حالة وجوده:

١. قم بإزالة المثبتين على اللسنتين السفليين.

٢. اسحب الحافة السفلية للغطاء إلى زاوية ٤٥ درجة تقريبًا.

٣. أسحب الغطاء لأسفل لفصل الملحقات العليا.

إعادة تركيب غطاء وصلة الربط:

٢٦٢ القيادة والتشغيل

أصفر/أزرق	إشارة التوقف/ الانعطاف يسار
أخضر/بنّي	إشارة التوقف/ الانعطاف يمين
رمادي/بنّي	مصايح المؤخرة/ مصايح الركن
أبيض/أخضر	مصايح الرجوع
أحمر/أخضر	تغذية البطارية
أسود	أرضي
أزرق	فرامل مقطورة كهربائية*

* الدارة المدعومة بإمدادات أسلاك التحكم
بفرامل مقطورة كهربائية

إمدادات أسلاك التحكم بالفرامل الكهربائية بالمقطورة

إمدادات الأسلاك الخاصة بعنصر التحكم
الكهربائي لفرامل المقطورة في سوق ما
بعد البيع موجودة في المركبة كجزء من
حزمة أسلاك المقطورة. وتحتوي الحزمة
على الدارات التالية:

أزرق	فرامل مقطورة كهربائية
أحمر/أخضر أو أحمر/أزرق	تغذية البطارية

أسلاك المقطورة

حزمة أسلاك المقطورة (إن كانت متوفرة)،
المزودة بموصل ذي سبعة مسامير، توجد في
الجزء الخلفي من المركبة، وهي مثبتة بهيكل
المركبة.

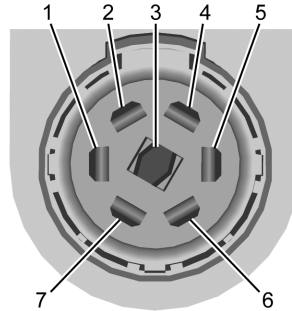

إذا لم تكن السيارة مزودة بموصل مقطورة
ذي سبعة مسامير، فإن توصيلات الهيكل
لديها إمدادات لوصل توصيلات المقطورة
وموصل المقطورة المزود بسبعة مسامير
متوفر لدى الوكيل.

استخدم موصلًا مستديرًا بسبعة أسلاك مع
أطراف مسطحة مشفرة تلي مواصفات
SAE J2863 لتوصيل كهربائي أفضل.

وتحتوي حزمة الأسلاك السباعية على دوائر
المقطورة التالية:

الوصلة مرتخية بما يكفي بحيث يمكن
الانعطاف بالمجموعة. لا تترك سلاسل
الأمان تُجر على الأرض.

فرامل المقطورة

ينبغي تجهيز المقطورات المُحملة التي يزيد
وزنها عن ٤٥٠٠ كجم (١٠٠٠ رطل) بأنظمة
فرامل وفرامل لكل محور. ويوصى بأجهزة
فرامل للمقطورة متوافقة مع متطلبات
الجمعية الكندية للمعايير (CSA)
CAN3-D313، أو ما يعادلها.

قد تتطلب اللوائح التنظيمية الدولية أو
المحلية أن تحتوي المقطورات على نظام
الفرملة الخاص بها إذا كان الوزن المحمل
للمقطورة يتجاوز متطلبات معينة يمكن أن
تختلف من دولة إلى أخرى.

قم بقراءة التعليمات الخاصة بفرامل
المقطورة واتباعها حتى تضمن تركيبها
وضبطها وصيانتها بطريقة صحيحة.

تجنب تمامًا محاولة الطرق فوق نظام
الفرامل الهيدروليكي لسيارتك. فإذا قمت
بذلك، قد لا تعمل كل من فرامل المانعة
للإغلاق بالسيارة وفرامل المقطورة وقد
يؤدي ذلك إلى حدوث تصادم.

٢٦٣ القيادة والتشغيل



في حالة تمكين TSC، فسيومض مصباح تحذير نظام التحكم في الجر/StabiliTrak/ESC على مجموعة العدادات. خفض سرعة السيارة عن طريق إزالة قدمك تدريجيًا عن دواسة الوقود. إذا استمر تأرجح المقطورة، فإن StabiliTrak/ESC يمكن أن يقلل من عزم المحرك للمساعدة على إبطاء السيارة. لن يعمل TSC إذا تم إيقاف تشغيل StabiliTrak/ESC. انظر التحكم في الجر/نظام التحكم الإلكتروني في الثبات ٢١٧.

⚠ تحذير

يمكن أن يؤدي تأرجح المقطورة إلى تصادم أو حدوث إصابات خطيرة أو الوفاة، حتى إذا كانت السيارة مجهزة بـ TSC. إذا بدأت المقطورة بالتأرجح، قم بتقليل سرعة السيارة عن طريق إزالة قدمك تدريجيًا عن دواسة الوقود. ثم قم بالتوقف بجانب الطريق لفحص المقطورة والمركبة للمساعدة في تصحيح الأسباب المحتملة، بما في ذلك مقطورة غير ملائمة (شع)

الموجودة على مجموعة العدادات حتى في حالة عدم توصيل المقطورة بشكل صحيح أو احتراق اللمبات.

تأكد دائمًا من عمل جميع مصابيح المقطورة في بداية كل رحلة وبشكل دوري في الرحلات الطويلة.

التحكم في تزنج المقطورة (TSC)

المركبات المزودة بـ StabiliTrak/نظام التحكم الإلكتروني في الثبات (ESC) تكون مجهزة بميزة التحكم في تأرجح المقطورة (TSC). لم يتم تصميم تأرجح المقطورة لتتحرك من جانب إلى جانب لمقطورة السحب. إذا كانت المركبة تقطر مقطورة واكتشف نظام TSC أن التأرجح يزيد، فيتم تطبيق فرامل المركبة بشكل انتقائي على كل إطار، وذلك للمساعدة على تقليل التأرجح المفرط للمقطورة. إذا كانت المركبة مجهزة بنظام التحكم في فرامل المقطورة المضمن (ITBC)، وكانت المقطورة تحتوي على نظام فرامل كهربائية، فقد يقوم نظام StabiliTrak/ESC أيضًا بتطبيق فرامل المقطورة.

إشارة تطبيق الفرامل	أبيض/أزرق
أرضي	أسود

راجع دليل المالك من أجل عنصر التحكم بفرامل المقطورة الكهربائية لسوق ما بعد البيع لتحديد ترميز لون الأسلاك لعنصر التحكم بفرامل المقطورة الكهربائية. قد تختلف ألوان الأسلاك الموجودة على عنصر التحكم بالفرامل عن تلك الموجودة على السيارة. ينبغي تركيب الضابط الكهربائي لفرامل المقطورة بواسطة الوكيل أو مركز خدمة معتمد.

إذا تم تجهيز المركبة بها، توجد أربع نهايات أسلاك مقطوعة داخل مجموعة العدادات في الجانب الأمامي جهة السائق. قد يكون من الضروري وجود فني لربط طاقة ١٢ فولت بصندوق مظاهر حجيرة المحرك.

مصابيح المقطورة

تأكد دائمًا من عمل جميع مصابيح المقطورة في بداية كل رحلة وبشكل دوري في الرحلات الطويلة.

إشارات الانعطاف عند سحب مقطورة

عند توصيلها بشكل صحيح، تضيء إشارات انعطاف المقطورة للإشارة إلى أن السيارة تتعطف أو تُغير حارة السير أو تتوقف. عند سحب أية مقطورة، ستضيء الأسهم

تحذير (يتبع)

السائق- قد يتداخل مع أنظمة السيارة. وقد يؤدي هذا إلى التأثير في تشغيل السيارة كما يؤدي إلى وقوع تصادم. مثل هذه الأجهزة قد تتمكن من الوصول إلى المعلومات المحفوظة في أنظمة السيارة.

تنبيه

يمكن أن تسبب بعض المعدات الكهربائية تلفًا للسيارة أو تتسبب في تعطل المكونات، وهي أمور لا يغطيها ضمان المركبة. ولكن قبل إضافة المعدات الكهربائية، يجب دائمًا مراجعة الوكيل.

يمكن أن تؤدي المعدات الإضافية إلى تفرغ بطارية المركبة التي بجهد ١٢ فولت، حتى وإن كانت المركبة لا تعمل.

تحتوي المركبة على نظام وسائد هوائية. قبل محاولة إضافة أي مكون كهربائي إلى المركبة، راجع صيانة المركبات المجهزة بوسائد هوائية ☞ ٦٠ وإضافة معدات إلى المركبة المجهزة بوسائد هوائية ☞ ٦١.

يمثل التحميل الزائد سببًا رئيسيًا آخر لانفجار إطارات المقطورات. تجنب تمامًا تحميل مقطورتك بوزن أكثر من الوزن الذي يدعمه تصميم الإطارات. يوجد تقدير الحمل على الجدار الجانبي لإطار المقطورة.

تعرف دائمًا على معدل السرعة الأقصى لإطارات المقطورة قبل البدء في القيادة. فقد يكون ذلك أقل بكثير من معدل سرعة إطارات السيارة. قد يوجد معدل السرعة على الجدار الجانبي لإطار المقطورة. إذا لم يتم عرض معدل السرعة، فسيكون معدل السرعة الافتراضي لإطارات المقطورة هو ١٠٥ كم/س (٦٥ ميل في الساعة).

التحويلات والمكونات الإضافية

المعدات الكهربائية الإضافية

تحذير ⚠

يتم استخدام موصل رابط البيانات (DLC) لأداء الخدمة على السيارة ولاختبارات فحص الانبعاثات/الصيانة. انظر مصباح مؤشر الأعطال (ضوء فحص المحرك) ☞ ١٠٢. أي جهاز يتم توصيله بموصل رابط البيانات (DLC)- مثل جهاز تتبع الأسطول تم شراؤه بعد البيع أو تتبع سلوكيات (يتبع)

تحذير (يتبع)

أو مثقلة بالحمولة، أو بضائع غير مثبتة، أو تهيئة وصلة المقطورة غير ملائمة، أو إطارات المركبة أو المقطورة المنفوخة بشكل غير مناسب أو الإطارات غير الصحيحة. راجع تجهيزات سحب المقطورة ☞ ٢٦٠ للتعرف على توصيات إعداد معدلات المقطورة والعقدة.

إطارات المقطورة

تختلف الإطارات الخاصة بالمقطورة (ST) عن إطارات السيارات. فقد صُممت الإطارات الخاصة بالمقطورات مزودة بجوانب مشدودة للمساعدة في منع التآرجح ودعم حمل الأحمال الثقيلة. يمكن أن تصعب هذه الميزات من تحديد ما إذا كانت ضغوط إطارات المقطورة منخفضة وذلك بناءً على الفحص البصري فقط.

تحقق دائمًا من جميع ضغوط إطارات المقطورة قبل كل رحلة عندما تكون الإطارات باردة. يمثل انخفاض ضغط إطارات المقطورة السبب الرئيسي في انفجارها.

تتدهور إطارات المقطورة بمرور الوقت. سيوضع الجدار الجانبي لإطار المقطورة أسبوع وسنة تصنيع الإطار. يوصي العديد من مصصي إطارات المقطورات باستبدال الإطارات التي يزيد عمرها عن ست سنوات.

٢٦٥ العناية بالمركبة

٣٠٦	متى يعين وقت لإطارات جديدة
٣٠٧	شراء إطارات جديدة
٣٠٨	الإطارات والعجلات المصممة بأحجام مختلفة
.....	محاذاة العجلات وضبط الإطارات
٣٠٩	إحلال العجلات
٣١٠	سلاسل الإطار
٣١٠	إذا نفذ الهواء من الإطار
٣١١	تغيير الإطارات
٣١٦	إطار احتياطي صغير
بدء التشغيل بوصلة البطارية		
٣١٧	بدء التشغيل بوصلة البطارية
سحب المركبة		
٣١٩	سحب المركبة
٣٢٠	سحب المركبة بغرض التسليية
العناية بالمظهر		
٣٢١	العناية بالسطح الخارجي
٣٢٦	العناية الداخلية
٣٢٨	سجادات الأرضية

٢٨٧	توجيه المصابيح الأمامية توجيه المصباح الأمامي
استبدال اللبة		
٢٨٧	استبدال اللبة
٢٨٨	إضاءة مصابيح LED
النظام الكهربائي		
الحمل الزائد على النظام الكهربائي		
٢٨٨	المصهرات وقواطع الدائرة
٢٨٩	صندوق مصاهر حجيرة المحرك
٢٨٩	مجموعة مصهرات لوحة أجهزة القياس
٢٩٢	كتلة منصهرات الحجرة الخلفية
٢٩٤
العجلات والإطارات		
٢٩٧	إطارات
٢٩٨	إطارات تصلح لكل المواسم
٢٩٨	إطارات الشتاء
٢٩٨	إطارات الصيف
٢٩٩	ضغط الإطارات
ضغط الإطارات في عملية القيادة عالية السرعة		
٣٠٠
٣٠١	نظام مراقبة ضغط الإطارات
تشغيل مراقبة ضغط الإطارات		
٣٠٢
٣٠٥	فحص الإطارات
٣٠٥	تدوير الإطارات

العناية بالمركبة

معلومات عامة		
٢٦٦	معلومات عامة
٢٦٦	الملحقات والتعديلات
عمليات التحقق من المركبة		
٢٦٦	إجراء أعمال الصيانة بنفسك
٢٦٧	غطاء المحرك
نظرة عامة على غرفة المحرك		
٢٦٨
٢٧١	زيت المحرك
٢٧٣	نظام عمر زيت المحرك
سائل صندوق التروس الأوتوماتيكي		
٢٧٤
٢٧٤	نظام عمر فلتر هواء المحرك
٢٧٥	منقي/فلتر هواء المحرك
٢٧٦	نظام التبريد
ارتفاع درجة حرارة المحرك بصورة مفرطة		
٢٨٠
٢٨١	سائل نظام الغسل
٢٨٢	الفرامل
٢٨٢	زيت الفرامل
٢٨٣	البطارية
٢٨٤	نظام الدفع بجميع العجلات
فحص آلية فرامل الركن ووضع الفرامل P (الركن)		
٢٨٤
٢٨٥	استبدال شفرة الماسحات
٢٨٦	استبدال الزجاج الأمامي
٢٨٦	دعامة (دعامات) الغاز

معلومات عامة

لأغراض الخدمة وللحصول على قطع الغيار، يُرجى زيارة وكيلك. ستحصل على قطع غيار أصلية، بالإضافة إلى التمتع بالخدمة من قبل أفراد مدربين ومعتمدين.

الملحقات والتعديلات

قد يتعرض أداء المركبة وعامل الأمان بها إلى الخطر وذلك نتيجة لإضافة ملحقات من مصادر غير الوكيل أو إجراء تعديلات على المركبة، ويشمل ذلك على سبيل المثال الوسائد الهوائية والفرامل والثبات والركوب وتماسك الحركة والانبعاثات وأنظمة الديناميكا الهوائية والمتانة والأنظمة الإلكترونية مثل الفرامل المانعة للانغلاق والتحكم في الجر والتحكم في الثبات. وقد تتسبب هذه الملحقات والتعديلات في إحداث عطل أو تلف لا يسري عليه ضمان المركبة.

لن يشمل ضمان المركبة أي تلف يلحق بمكونات التعليق يكون ناتج عن إجراء أي تعديل في ارتفاع المركبة مخالف لإعدادات المصنع.

إن التلفيات التي تصيب مكونات المركبة نتيجة إجراء تعديلات أو تركيب قطع غيار غير معتمدة من شركة GM أو استخدامها، بما في ذلك التعديلات التي يتم إجراؤها على

وحدة التحكم أو البرامج، لا تسري عليها شروط ضمان المركبة، بل وقد تؤثر في التغطية المتبقية للضمان عن الأجزاء التالفة.

تم تصميم ملحقات شركة جنرال موتورز بغرض التكامل مع الأنظمة الأخرى في المركبة والعمل معها بكفاءة. راجع وكيلك لتزويد المركبة بالملحقات مستخدمًا ملحقات جنرال موتورز الأصلية التي يركبها الفني التابع للوكيل.

راجع كذلك، إضافة معدات إلى المركبة المجهزة بوسائد هوائية ٦١.

عمليات التحقق من المركبة

إجراء أعمال الصيانة بنفسك



يمكن أن يشكل العمل في المركبة خطورة عليك في حالة عدم امتلاك المعرفة المناسبة أو دليل الصيانة أو الأدوات أو الأجزاء اللازمة لذلك. اتبع دومًا الإجراءات الموضحة في دليل المالك، وراجع دليل الصيانة الخاص بالمركبة قبل تنفيذ أي أعمال خدمة.

في حالة إجراء بعض أعمال الخدمة بنفسك، احرص على استخدام دليل الخدمة المناسب. حيث ستجد معلومات كافية تساعدك على إجراء عملية الخدمة للمركبة، ولن تجد هذه المعلومات في الدليل المتوفر بين يديك.

هذه المركبة مزودة بنظام الوسائد الهوائية. راجع صيانة المركبات المجهزة بوسائد هوائية ٦٠ قبل محاولة إجراء أعمال الخدمة بنفسك.

إذا كانت المركبة مجهزة بميزة بدء تشغيل المحرك عن بُعد، افتح غطاء المحرك قبل إجراء أي أعمال خدمة لمنع بدء تشغيل المركبة عن بُعد عن طريق الخطأ. راجع بدء تشغيل المركبة عن بعد ١١.

احتفظ بسجل يحتوي على جميع إيصالات قطع الغيار التي اشتريتها، وقم بتسجيل المسافة التي تقطعها وتاريخ إجراء أي أعمال للخدمة.

تنبيه

يمكن حتى لكميات صغيرة من التلوث أن تسبب ضررًا بأنظمة السيارة؛ فلا تسمح للملوثات بالوصول إلى السوائل أو أغطية الخزان أو عصي القياس.

العناية بالمركبة ٢٦٧

لإغلاق غطاء المحرك:

١. تأكد، قبل غلق غطاء المحرك، من عمل جميع أغطية فتحة التعبئة بشكل صحيح وإزالة جميع الأدوات.
٢. اسحب غطاء المحرك لأسفل إلى أن يتوقف نظام الضغط عن تثبيت غطاء المحرك في الوضع لأعلى.
٣. اترك غطاء المحرك يسقط. افحص غطاء المحرك للتأكد من إغلاقه تمامًا. كرر هذه العملية مع استخدام مزيد من القوة إذا لزم الأمر.

تحذير

تجنب قيادة المركبة في حالة عدم غلق غطاء المحرك تمامًا. يمكن أن يفتح الغطاء بالكامل ويحجب الرؤية عنك ويتسبب في تعرضك لتصادم. ويمكن أن تتعرض أنت أو الآخرون للإصابة. أغلق الغطاء تمامًا قبل القيادة.

افتح غطاء محرك المركبة:

١. اسحب مقبض تحرير غطاء المحرك المزود بالرمز . ستجده في الجانب المنخفض على اليسار من لوحة أجهزة القياسات.

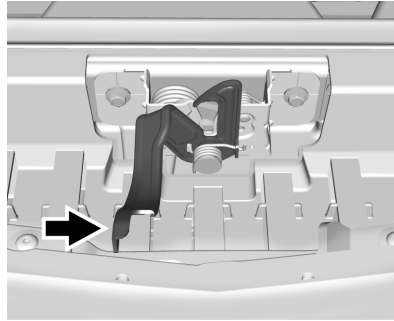

٢. انتقل إلى الجزء الأمامي من المركبة وحدد موقع ذراع التحرير الثانوي أسفل المنتصف الأمامي من غطاء المحرك. ادفع ذراع تحرير غطاء المحرك الثانوي إلى اليمين لتحريره.

٣. بعد رفع غطاء المحرك جزئيًا، سيقوم نظام ضغط الغاز برفع غطاء المحرك تلقائيًا وتثبيتته في وضع الفتح الكامل.

غطاء المحرك

تحذير

بالنسبة للمركبات المزودة بميزة تشغيل/ إيقاف المحرك تلقائيًا، أوقف تشغيل المركبة قبل فتح غطاء المحرك. إذا كانت المركبة قيد التشغيل، سيبدأ تشغيل المحرك عند فتح غطاء المحرك. ويمكن أن تتعرض أنت أو الآخرون للإصابة.

تحذير

يمكن أن تسخن المكونات الموجودة أسفل غطاء المحرك نتيجة لتشغيل المحرك. للمساعدة في تجنب خطر تعرض الجلد غير المحمي للاحتراق، تجنب تمامًا لمس هذه المكونات إلى أن تبرد واستخدم دائمًا قفازًا أو منشفة لتجنب ملامسة الجلد لها بشكل مباشر.

امسح أي جليد موجود على غطاء المحرك قبل فتحه.

نظرة عامة على غرفة المحرك

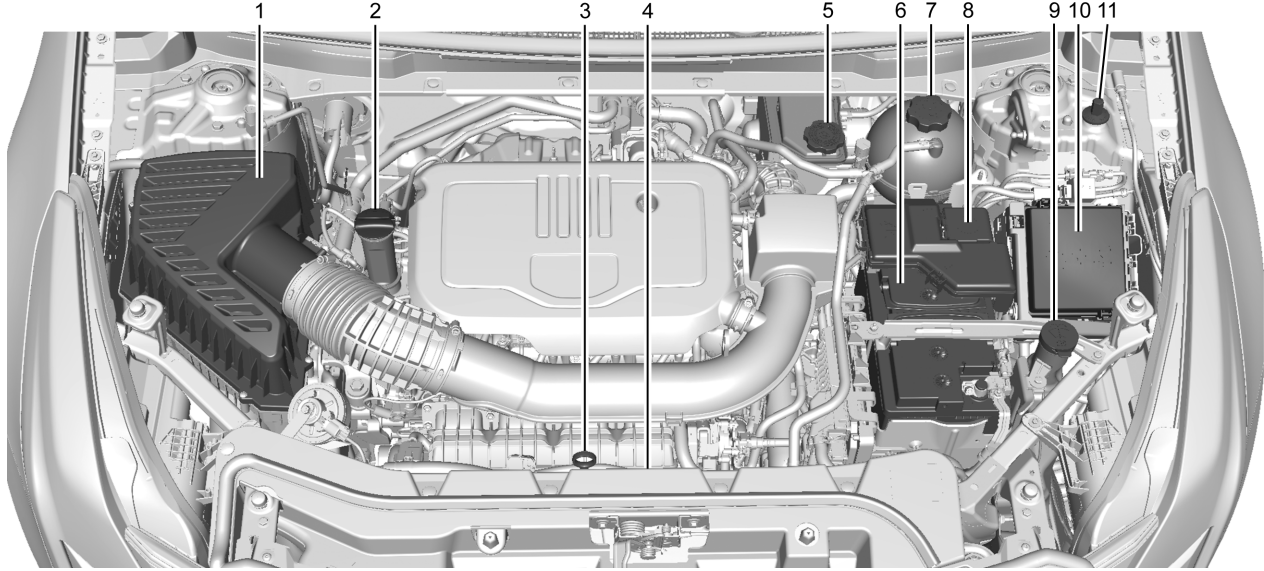

محرك L4 سعة ٢ لتر

العناية بالمركبة ٢٦٩

١. منقي/فلتر هواء المحرك ⇨ ٢٧٥.
٢. غطاء تعبئة زيت المحرك. راجع زيت المحرك ⇨ ٢٧١.
٣. عصا قياس مستوى زيت المحرك. راجع زيت المحرك ⇨ ٢٧١.
٤. مروحة تبريد المحرك (لا يمكن رؤيتها). راجع نظام التبريد ⇨ ٢٧٦.
٥. خزان سائل الفرامل. راجع زيت الفرامل ⇨ ٢٨٢.
٦. البطارية ⇨ ٢٨٣.
٧. خزان اندفاع محلول تبريد المحرك وغطاء الضغط. راجع نظام التبريد ⇨ ٢٧٦.
٨. طرف البطارية (+) الموجب (تحت الغطاء). راجع بدء التشغيل بوصلة البطارية ⇨ ٣١٧.
٩. خزان سائل غسيل الزجاج الأمامي. راجع سائل نظام الغسل ⇨ ٢٨١.
١٠. صندوق مصاهر حجيرة المحرك ⇨ ٢٨٩.
١١. الطرف السالب (-) لبطارية المركبة الأخرى. راجع بدء التشغيل بوصلة البطارية ⇨ ٣١٧.

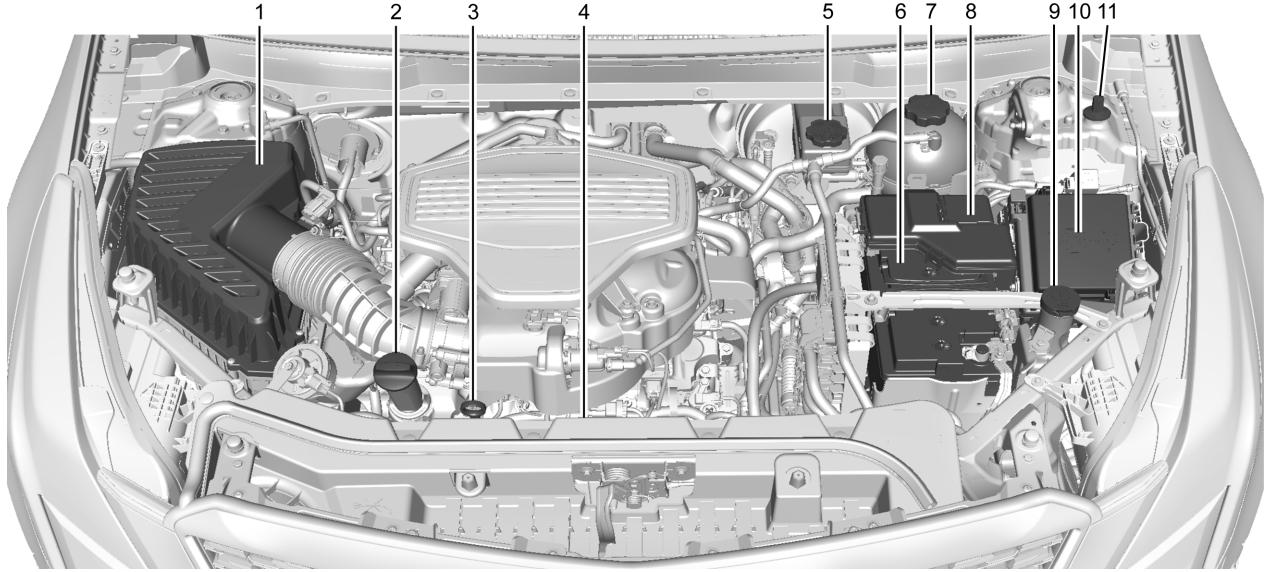

محرك V6 سعة ٣,٦ لترات

٢٧١ العناية بالمركبة

⚠ تحذير

قد يكون مقبض عصا قياس مستوى الزيت بالمحرك ساخناً، بل ويمكن أن تصيبك بالحروق. استخدم منشفة أو قفازاً للمس مقبض عصا القياس.

في حالة ظهور رسالة في مركز معلومات السائق تشير إلى انخفاض مستوى الزيت، تحقق من مستوى الزيت.

اتبع التوجيهات التالية:

- للحصول على قراءة دقيقة، أوقف السيارة على أرض مستوية. تحقق من مستوى زيت المحرك بعد إيقاف تشغيل المحرك لمدة لا تقل عن ساعتين. قد يؤدي التحقق من مستوى زيت المحرك أثناء وقوف السيارة على أرض مائلة أو بعد إيقاف المحرك بوقت قصير إلى الحصول على قراءة غير صحيحة. ترتفع دقة النتيجة عند فحص المستوى أثناء برودة المحرك قبل بدء التشغيل. ازل عصا قياس مستوى الزيت وافحص المستوى عليها.
- إذا تعذر الانتظار لمدة ساعتين من إيقاف تشغيل المحرك، فيلزم إيقاف تشغيل المحرك لمدة ١٥ دقيقة على الأقل إذا كان المحرك دافئاً أو لمدة ٣٠ دقيقة إذا لم يكن المحرك دافئاً. اسحب عصا قياس مستوى زيت المحرك للخارج ثم امسحها بمنديل أو قطعة قماش نظيفة وبعد ذلك

زيت المحرك

لضمان أداء مناسب للمحرك وزيادة عمره، يجب الانتباه إلى زيت المحرك. إن اتباع هذه الخطوات البسيطة والهامة سوف يساعد على حماية بيتك:

- استخدم زيت محرك معتمدًا من حيث ملاءمة المواصفات المناسبة ودرجة اللزوجة المناسبة. راجع "اختيار زيت المحرك الصحيح" في هذا القسم.
- افحص مستوى زيت المحرك بانتظام وحافظ على مستواه المناسب. راجع "فحص زيت المحرك" و"متى تصيف زيت المحرك" في هذا القسم.
- استبدل زيت المحرك في الوقت المناسب. راجع نظام عمر زيت المحرك ٢٧٣.
- تخلص من زيت المحرك بطريقة مناسبة دائماً. راجع "ماذا تفعل بالزيت المستعمل" في هذا القسم.

فحص زيت المحرك

تحقق من مستوى زيت المحرك بانتظام، كل ٦٥٠ كم (٤٠٠ ميل)، خاصة قبل الرحلات الطويلة. مقبض عصا قياس مستوى الزيت بالمحرك يأخذ شكل حلقة. راجع نظرة عامة على غرفة المحرك ٢٦٨ للتعرف على الموقع.

١. منقي/فلتر هواء المحرك ٢٧٥.
٢. غطاء تعبئة زيت المحرك. راجع زيت المحرك ٢٧١.
٣. عصا قياس مستوى زيت المحرك. راجع زيت المحرك ٢٧١.
٤. مروحة تبريد المحرك (لا يمكن رؤيتها). راجع نظام التبريد ٢٧٦.
٥. خزان سائل الفرامل. راجع زيت الفرامل ٢٨٢.
٦. البطارية ٢٨٣.
٧. خزان اندفاع محلول تبريد المحرك وغطاء الضغط. راجع نظام التبريد ٢٧٦.
٨. طرف البطارية (+) الموجب (تحت الغطاء). راجع بدء التشغيل بوصلة البطارية ٣١٧.
٩. خزان سائل غسيل الزجاج الأمامي. راجع سائل نظام الغسل ٢٨١.
١٠. صندوق مصاهر حجيرة المحرك ٢٨٩.
١١. الطرف السالب (-) لبطارية المركبة الأخرى. راجع بدء التشغيل بوصلة البطارية ٣١٧.

٢٧٢ العناية بالمركبة

أعد إدخالها بالكامل مرة أخرى. بعد دفعها إلى النهاية، يمكنك نزعها مرة أخرى مع الاحتفاظ بطرف العصا للأسفل والتحقق من مستوى الزيت.

متى يجب إضافة زيت المحرك



سعة ٢ لتر L4 محرك

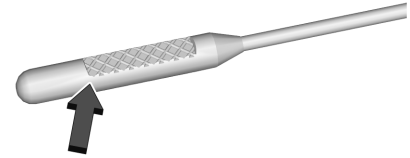

سعة ٣,٦ لترات V6 محرك

عند انخفاض مستوى الزيت عن المنطقة المستعرضة في حافة عصا قياس مستوى الزيت وكان المحرك لا يعمل لمدة ١٥ دقيقة على الأقل فعليك بإضافة ١ لتر (١ كوارت) من الزيت الذي ينصح باستخدامه ثم إعادة فحص المستوى. راجع العنوان "اختيار زيت المحرك الصحيح" الذي سيرد فيما بعد في هذا القسم للحصول على شرح بشأن نوع

الزيت الذي ينبغي استخدامه. لمعرفة قدرة علية مرافق زيت المحرك، راجع القدرات والمواصفات ٣٤٢.

تنبيه

يجب عدم إضافة زيت أكثر من اللازم. إن مستويات الزيت التي تقع فوق أو تحت مدى التشغيل المقبول المبين على عصا قياس مستوى الزيت تكون مضرّة بالمحرك. إذا كان مستوى الزيت يقع فوق مدى التشغيل (أي أنه يوجد في المحرك زيت كثير بحيث يصل الزيت إلى ما فوق منطقة العلامة المتقاطعة التي تبين نطاق التشغيل الصحيح) فقد يصاب المحرك بأضرار. أفرغ الزيت الفائض أو قلل من قيادة السيارة والجا إلى فني صيانة محترف لإزالة كمية الزيت الفائضة.

راجع نظرة عامة على غرفة المحرك ٢٦٨ للتعرف على مكان غطاء تعبئة زيت المحرك.

أضف كمية مناسبة من الزيت بحيث يصل المستوى إلى المكان اللازم للتشغيل الصحيح. ادفع عصا قياس مستوى الزيت مرة أخرى إلى الداخل عند الانتهاء.

اختيار زيت المحرك الصحيح

يعتمد اختيار زيت المحرك الصحيح على كل من مواصفات الزيت المناسبة ودرجة اللزوجة. راجع السوائل وزيت التشحيم الموصى بها ٣٣٧.

المواصفات

استخدم زيت المحرك التخليقية بالكامل التي تستوفي متطلبات الزيت dexos1. زيت المحرك المعتمدة بواسطة GM لأنها تستوفي متطلبات dexos1 تكون مميزة بشعار الاعتماد dexos1. راجع الموقع www.gmdexos.com.



تنبيه

إن عدم استعمال زيت المحرك الموصى به أو ما يعادله قد يسبب للمحرك أضراراً لا يسري عليها ضمان المركبة.

درجة اللزوجة

بالنسبة للمحرك L4 سعة ٢,٠ لتر، استخدم زيت المحرك ذا درجة اللزوجة SAE 0W20.

٢٧٣ العناية بالمركبة

عندما يوضح النظام أن عمر الزيت قد بدأ في الانخفاض فهذا يشير إلى ضرورة تغيير الزيت. تظهر رسالة الرجاء تغيير زيت المحرك في أقرب فرصة. يجب تغيير الزيت بأسرع وقت ممكن خلال مسافة ١٠٠٠ كم (٦٠٠ ميل) التالية. من الممكن ألا تظهر رسالة من نظام عمر الزيت تشير إلى ضرورة تغيير الزيت لمدة تصل إلى سنة كاملة وذلك في حالة القيادة في الظروف المثالية. يجب تغيير زيت المحرك والفلتر مرة واحدة سنوياً على الأقل، كما يجب إعادة تعيين النظام بعد عملية التغيير. يتوفر لدى الوكيل أشخاص مدربون على أعمال الخدمة سيؤدون هذا العمل ويعيدون ضبط النظام. كما أنه من المهم أن تفحص الزيت بانتظام حسب فترات تصريف الزيت والحفاظ على مستواه المناسب.

وفي حالة إعادة تعيين النظام عن طريق الخطأ، يجب تغيير الزيت بعد ٥٠٠٠ كم (٣٠٠٠ ميل) منذ آخر مرة تم فيها تغيير الزيت. يجب إعادة تعيين نظام عمر الزيت في كل مرة يتم فيها تغيير الزيت.

كيفية إعادة تعيين نظام عمر زيت المحرك

يجب إعادة تعيين النظام في كل مرة يتم فيها تغيير زيت المحرك بحيث يتمكن النظام من حساب توقيت المرة القادمة التي يجب فيها تغيير زيت المحرك. لإعادة تعيين النظام:

البشرة للزيوت المستعملة لفترة طويلة. احرص على تنظيف بشرتك وأظفارك بالماء والصابون أو باستخدام منظف جيد لليدين. اغسل الملابس وقطع القماش التي تحتوي على زيت محرك أو تخلص منها بطريقة مناسبة. راجع تحذيرات المصنع بخصوص استخدام منتجات الزيت وكيفية التخلص منها.

قد تشكل الزيوت المستعملة خطراً على البيئة. عند الرغبة في تغيير الزيت، فاحرص على تفريغ الزيت بالكامل من الفلتر قبل التخلص منه. تجنب إلقاء الزيت المستعمل في القمامة أو سكبها على الأرض أو في البالوعات أو في مصادر المياه. واحرص على إعادة تدويره عن طريق الذهاب به إلى الأماكن التي تجمع الزيوت المستعملة.

نظام عمر زيت المحرك

متى يجب تغيير زيت المحرك

تحتوي المركبة على نظام يعمل بالكمبيوتر يوضح لك التوقيت المناسب لتغيير زيت المحرك والفلتر. يستند ذلك إلى مجموعة من العوامل تشمل عدد دورات المحرك ودرجة حرارة المحرك وعدد الأميال المقطوعة. حيث قد تختلف المسافة المقطوعة في كل مرة تكون فيها مطالباً بتغيير الزيت، وذلك على حسب ظروف القيادة. ويجب إعادة تعيين نظام عمر الزيت بعد كل عملية تغيير للزيت، وذلك لضمان استمراره في العمل بصورة صحيحة.

بالنسبة للمحرك V6 سعة ٣,٦ لتر، استخدم زيت المحرك ذو درجة اللزوجة SAE 5W-30. التشغيل في درجات حرارة باردة: يجب استخدام زيت SAE 0W-30 في المناطق شديدة البرودة، حيث تنخفض درجة الحرارة إلى ما -٢٩ درجة مئوية (-٢٠ درجة فهرنهايت). فهذه الدرجة من اللزوجة في الزيت ستسهل من بدء تشغيل المحرك في درجات الحرارة المنخفضة جداً.

عند اختيار زيت له درجة لزوجة مناسبة، ينصح دوماً باختيار زيت يلي المواصفات الصحيحة. انظر "المواصفات" الوارد سابقاً في هذا القسم.

إضافات زيت المحرك/زيادات زيت المحرك

يجب عدم إضافة أي مواد إلى الزيت. لتحقيق الأداء المتميز ولحماية المحرك، ما عليك سوى استخدام الزيوت التي يُنصح بها والتي تستوفي متطلبات dexos.

حيث لا يوصى بوضع زيادات على نظام زيت المحرك، نظراً لأن ذلك يمكن أن يعرّض المحرك لتلفيات لا يسري عليها ضمان المركبة.

ماذا تفعل في الزيت المستعمل

تحتوي زيوت المحرك المستعملة على مواد معينة قد تكون ضارة بالبشرة وقد تسبب مرض السرطان. وعليه فيجب تجنب تعريض

٢٧٤ العناية بالمركبة

١. باستخدام عناصر تحكم مركز معلومات السائق على يمين عجلة القيادة، تظهر الرسالة عمر الزيت المتبقي بمركز معلومات السائق (DIC) ١١٠. عندما تكون الفترة المتبقية للزيت قليلة، ستظهر الرسالة الرجاء تغيير زيت المحرك في أقرب فرصة في وحدة العرض.

٢. اضغط SEL بعناصر تحكم مركز معلومات السائق واضغط SEL لأسفل لعدة ثوانٍ لإلغاء الرسالة الرجاء تغيير زيت المحرك في أقرب فرصة وإعادة ضبط فترة الزيت على ١٠٠٪.

احرص على ألا تعد تعيين شاشة عمر الزيت عن غير قصد في أي وقت آخر إلا بعد تغيير الزيت. حيث يتعذر إعادة تعيينه بدقة إلا بعد تغيير الزيت في المرة التالية.

كما يمكن إعادة تعيين نظام عمر الزيت كما يلي:

١. عرض عمر الزيت المتبقي في مركز معلومات السائق (DIC). راجع مركز معلومات السائق (DIC) ١١٠.

٢. اضغط دواسة الوقود إلى النهاية وحررها ثلاث مرات خلال خمس ثوانٍ.

إذا لم تظهر الرسالة الرجاء تغيير زيت المحرك في أقرب فرصة، فهذا يعني أنه قد تم إعادة تعيين النظام.

يتم إعادة تعيين النظام عندما تختفي الرسالة "Change Engine Oil Soon" (يجب تغيير زيت المحرك سريعاً).

في حالة معاودة ظهور الرسالة CHANGE ENGINE OIL SOON (يجب تغيير زيت المحرك عاجلاً) عند بدء تشغيل المركبة، لا يتم إعادة تعيين نظام مدة عمر زيت المحرك. أعد الإجراء.

سائل صندوق التروس الأوتوماتيكي

حيث يعتبر حدوث تسرب في سائل جهاز نقل الحركة هو السبب الوحيد لنقص السائل. وعند حدوث تسرب، يجب الذهاب بالمركبة إلى الوكيل وإصلاحها بأسرع وقت ممكن.

تنبيه

إن استعمال سائل صندوق التروس الأوتوماتيكي غير الصحيح قد يضر بالمركبة، وقد لا يسري الضمان على ما ينتج من تلف. استخدم دائماً سائل ناقل الحركة الأوتوماتيكي الصحيح. راجع السوائل وزيت التشحيم الموصى بها ٣٣٧.

يرجى الرجوع إلى الوكيل لتغيير السائل والفلتر بحسب المواعيد المحددة في جدول الصيانة ٣٣١.

نظام عمر فلتر هواء المحرك

توفر هذه الميزة، في حالة توافرها، العمر المتبقي لفلتر هواء المحرك وأفضل توقيت لتغييره. يعتمد توقيت تغيير فلتر هواء المحرك على ظروف القيادة والظروف البيئية.

متى ينبغي تغيير فلتر هواء المحرك

عندما يعرض مركز معلومات السائق (DIC) رسالة لاستبدال فلتر هواء المحرك عند عملية تغيير الزيت التالية، اتبع هذا التوقيت.

عندما يعرض مركز معلومات السائق رسالة لاستبدال فلتر هواء المحرك قريباً، استبدله في أقرب وقت مُمكن.

ينبغي إعادة ضبط النظام بعد تغيير فلتر هواء المحرك.

في حالة عرض مركز معلومات السائق رسالة للتحقق من نظام فلتر هواء المحرك، يرجى الرجوع إلى الوكيل الذي تتعامل معه.

كيفية إعادة تعيين نظام عمر فلتر هواء المحرك

لإعادة الضبط:

١. ضع السيارة في الوضع P (الركن).

٢. استعرض عمر فلتر الهواء في مركز معلومات السائق. راجع مركز معلومات السائق (DIC) ١١٠.

٢٧٥ العناية بالمركبة

٤. افحص منقي/فلترهواء المحرك أو استبدله.
٥. اعكس الخطوات ١-٣ لإعادة تركيب مبيت غطاء الفلتر.
٦. أعد تعيين نظام عمر فلتر الهواء، في حالة توافره، بعد استبدال فلتر هواء المحرك. راجع نظام عمر فلتر هواء المحرك ٢٧٤.

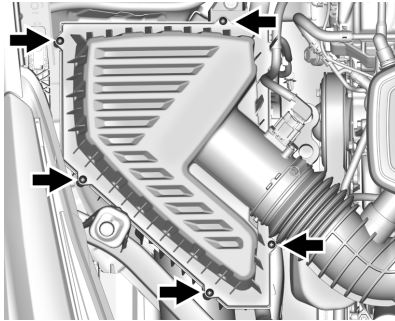

سعة ٢ لتر I4 محرك

١. انزع البراغي الخمسة أعلى مبيت مرشح هواء المحرك.
٢. ارفع مبيت غطاء مرشح/منظف الهواء بعيداً عن المحرك.
٣. اسحب المرشح.

سعة ٣,٦ لترات V6 محرك

١. انزع البراغي الخمسة أعلى مبيت مرشح هواء المحرك.
٢. ارفع مبيت غطاء مرشح/منظف الهواء بعيداً عن المحرك.
٣. اسحب المرشح.
٤. افحص منقي/فلترهواء المحرك أو استبدله.

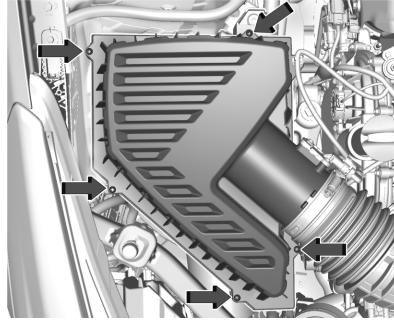

سعة ٢ لتر I4 محرك

١. انزع البراغي الخمسة أعلى مبيت مرشح هواء المحرك.
٢. ارفع مبيت غطاء مرشح/منظف الهواء بعيداً عن المحرك.
٣. اسحب المرشح.

⚠ تحذير

إذا كان استبدال القطعة ضرورياً، يجب استبدال القطعة بوحدة من نفس رقم القطعة أو بقطعة مكافئة. قد يؤدي استخدام قطعة غير بديلة دون نفس الملاءمة، والشكل، والوظيفة إلى إصابة شخصية أو تلف في المركبة.

٣. اضغط على **SEL** بعجلة القيادة للانتقال إلى منطقة وحدة عرض "إعادة التعيين/التعطيل". حدد **Reset** (إعادة تعيين) ثم اضغط على **SEL** لعدة ثوانٍ.
٤. اضغط **SEL** للتأكيد لإعادة الضبط.

منقي/فلتر هواء المحرك

يوجد منقي هواء المحرك/الفلتر في حجرة المحرك جهة الراكب بالمركبة. راجع نظرة عامة على غرفة المحرك ٢٦٨.

عند فحص/استبدال منقي/فلتر هواء المحرك

إذا لم تكن المركبة مزودة بنظام عمر مرشح هواء المحرك، راجع جدول الصيانة ٣٣١.

كيفية فحص/ استبدال منقي/فلتر هواء المحرك

لا تترك فتحة مرشح هواء المحرك مكشوفة أثناء تشغيل المحرك ولا تقم بتشغيل المحرك أثناء كشف هذه الفتحة. قبل إزالة مرشح هواء المحرك، احرص على تنظيف المنطقة المحيطة به من أي أتربة أو شوائب. قم بإزالة منقي هواء المحرك/الفلتر. لا تقم بتنظيف منقي الهواء/فلتر هواء المحرك أو مكوناته بالماء أو بالهواء المضغوط. للتحقق من منقي/فلتر هواء المحرك أو لاستبداله:

٢٧٦ العناية بالمركبة

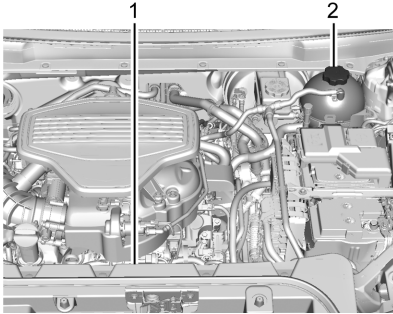

سعة ٣,٦ لترات V6 محرك

١. مروحة تبريد المحرك الكهربائية (لا يمكن رؤيتها)
٢. خزان اندفاع محلول التبريد وغطاء الضغط

⚠ تحذير

يمكن أن تعمل المروحة الكهربائية تحت الغطاء حتى في حالة عدم تشغيل المحرك ومن الممكن أن تتسبب في إصابة. احرص على إبعاد اليدين والملابس والأدوات عن أية مروحة كهربائية موجودة تحت غطاء محرك المركبة.

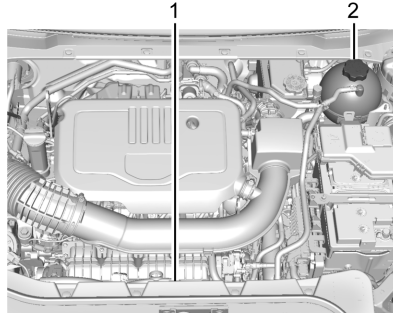

سعة ٢ لتر I4 محرك

١. مروحة تبريد المحرك الكهربائية (لا يمكن رؤيتها)
٢. خزان اندفاع محلول التبريد وغطاء الضغط

⚠ تحذير

يمكن أن يُسبب تشغيل المحرك مع عدم وجود منقي/فلتر الهواء إلى تعرضك أو تعرض الآخرين للحروق. توخ الحذر عند العمل على المحرك. تجنب تشغيل المحرك أو قيادة السيارة ومنظف/فلتر الهواء قيد إيقاف التشغيل، فقد يوجد لهبًا في حالة توقف المحرك عن العمل.

تنبيه

في حالة عدم وجود منقي/فلتر الهواء، يمكن أن تدخل الأتربة بسهولة إلى المحرك، مما قد يلحق به التلف. احرص دائماً على تثبيت منقي/فلتر الهواء في مكانه المناسب أثناء القيادة.

نظام التبريد

يحافظ نظام التبريد على استقرار درجة حرارة المحرك في المعدل الطبيعي اللازم للتشغيل.

٢٧٧ العناية بالمركبة

تنبيه

لا تستخدم أي شيء آخر غير مزيج من محلول التبريد DEX-COOL الذي يلبي معيار جنرال موتورز GMW3420، والماء النقي الصالح للشرب. إن أي شيء آخر يمكن أن يلحق الضرر بنظام تبريد المحرك وبالمركبة، وهذه الأضرار لن يشملها ضمان المركبة.

تجنب التخلص من محلول تبريد المحرك عن طريق طرحه في سلة المهملات، أو سكبته على الأرض، أو في المجاري، أو في مجاري المياه، أو المسطحات المائية. يتعين تغيير محلول التبريد من قبل مركز خدمات معتمد لديه خبرة بالمطلبات القانونية المتعلقة بالتخلص من محلول التبريد المستعمل. سيساعدك ذلك على حماية البيئة وحماية صحتك.

فحص محلول التبريد

يجب أن تكون المركبة على سطح مستو عند فحص مستوى محلول التبريد.

ماذا يمكن استخدامه

تحذير

لا تلمس السخّان أو خرطوم الرادياتير، أو غيرها من أجزاء المحرك. يمكن أن تكون ساخنة جدًا ويمكن أن تحترق. لا تقم بتشغيل المحرك في حالة وجود تسرب. يمكن أن يتسرب كل سائل التبريد. يمكن أن يتسبب ذلك في حدوث حريق في المحرك ويمكن أن يحرقك. قم بإصلاح أي تسرب قبل قيادة المركبة.

- استخدم نسبة ٥٠/٥٠ من المياه النظيفة الصالحة للشرب ومحلول التبريد DEX-COOL. يتميز هذا المزيج بما يلي:
- يتيح حماية ضد التجمد تحت درجة -٣٧ مئوية (-٣٤ فهرنهايت)، في درجة الحرارة الخارجية.
- يتيح حماية ضد الغليان فوق درجة ١٢٩ مئوية (٢٦٥ فهرنهايت)، في درجة حرارة المحرك.
- يتيح الحماية ضد الصدأ والتآكل.
- لن يُعرض قطع الألمونيوم للتلف.
- يساعد على الحفاظ على درجة حرارة المحرك المناسبة.

تحذير

لا تلمس السخّان أو خرطوم الرادياتير، أو غيرها من أجزاء المحرك. يمكن أن تكون ساخنة جدًا ويمكن أن تحترق. لا تقم بتشغيل المحرك في حالة وجود تسرب. يمكن أن يتسرب كل سائل التبريد. يمكن أن يتسبب ذلك في حدوث حريق في المحرك ويمكن أن يحرقك. قم بإصلاح أي تسرب قبل قيادة المركبة.

محلول تبريد المحرك

يتم ملء نظام سائل تبريد المحرك في المركبة بمزيج من سائل تبريد المحرك DEX-COOL. يحتاج سائل التبريد هذا إلى الفحص والتغيير وفقًا للمستويات المحددة. راجع السوائل وزيت التشحيم الموصى بها ٣٣٧ وجدول الصيانة ٣٣١.

النقاط التالية تشرح نظام التبريد وكيفية التحقق من محلول التبريد وإضافته عند انخفاضه. راجع ارتفاع درجة حرارة المحرك بصورة مفرطة ٢٨٠، عند تعرض المحرك لمشكلة السخونة المفرطة.

تنبيه (يتبع)

يسبب تلف النظام. إذا كان محلول التبريد غير مرئي في خزان الاندفاع، اتصل بوكيلك.

يمكن إزالة غطاء ضغط خزان اندفاع سائل التبريد بعد انخفاض حرارة نظام التبريد وما يحتويه من غطاء ضغط خزان الاندفاع وخرطوم الرادياتير العلوي.

تعليمًا تعبئة سائل التبريد (المحرك) سعة ٣,٦ لتر فقط



١. أدر غطاء الضغط ببطء في عكس اتجاه عقارب الساعة. إذا سمعت صوت هسيس فانتظر حتى يتوقف الصوت. حيث يعني ذلك الصوت أنه لا يزال هناك بعض الضغط المتبقي.
٢. استمر في إدارة غطاء الضغط برفق إلى أن تتمكن من نزعها.

كيفية إضافة محلول التبريد إلى خزان الاندفاع

تحذير ⚠

يمكن لمحلول التبريد المنسكب على أجزاء المحرك الساخنة أن يحرقك. حيث يحتوي محلول التبريد على مادة الإثيلين جليكول، وسوف تحترق في حال لو كانت أجزاء المحرك ساخنة بما فيه الكفاية.

تحذير ⚠

البخار والسوائل الغالية من نظام التبريد الساخن هي تحت الضغط. إن تدوير غطاء الضغط، ولو قليلاً، يمكن أن يتسبب بخروجها بسرعة عالية ويمكن أن تحرقك. تجنب تدوير الغطاء عندما يكون نظام التبريد ساخناً، بما في ذلك غطاء الضغط. انتظر حتى يبرد نظام التبريد وغطاء الضغط.

تنبيه

إن عدم اتباع الإجراءات المحددة لتعبئة محلول التبريد يمكن أن يسبب زيادة مفرطة في سخونة المحرك ويمكن أن (نتج)

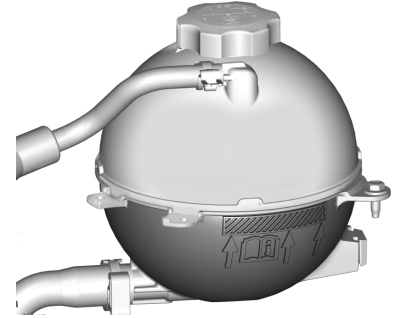

تحقق لمعرفة ما إذا أمكن رؤية محلول التبريد في خزان اندفاع محلول التبريد. وإذا كان محلول التبريد داخل خزان اندفاع محلول التبريد يغلي، فلا تقم بأي شيء حتى يبرد. إذا كان سائل التبريد مرئياً لكن مستواه ليس عند مستوى العلامة المشار إليها أو أعلى منها، فعليك إضافة مزيج من ماء نظيف صالح للشرب مع سائل تبريد DEX-COOL بنسبة ٥٠/٥٠. تأكد من برودة نظام التبريد قبل إجراء هذه الخطوة. راجع ارتفاع درجة حرارة المحرك بصورة مفرطة ⚠ ٢٨٠.

يوجد خزان اندفاع سائل التبريد في حجرة المحرك جهة سائق المركبة. راجع نظرة عامة على غرفة المحرك ⚠ ٢٦٨.

العناية بالمركبة ٢٧٩

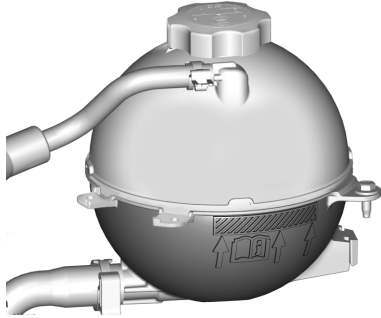

1. باستخدام نظام بارد، افصل خط التهوية عن المنفذ الموجود بالقرب من الغطاء بخزان الفائض. أضف سائل التبريد إلى العلامة المشار إليها في خزان الفائض.
2. أعد توصيل خط التهوية بخزان الفائض واستبدل الغطاء الموجود في خزان الفائض.
3. قم بتوصيل المركبة بشاحن بطارية.
4. ضع المركبة في وضع الخدمة. راجع أوضاع الإشعال ٢٠٣.
5. أوقف تشغيل مكيف الهواء.
6. اضبط فرامل الركن.
7. اضغط، في نفس الوقت، على دواسة الوقود والفرامل بالنسبة للمركبات المزودة بصندوق تروس أوتوماتيكي لمدة ثانيتين، ثم حررهما.

5. أعد غطاء الضغط إلى مكانه وأحكام ربطه.
6. تأكد من صحة مستوى سائل التبريد بعد إيقاف المحرك وبعد أن يبرد سائل التبريد. إذا لزم الأمر، أعد إجراء ملء سائل التبريد من الخطوة ١ وحتى-٦.

تنبيه

إذا لم يتم تركيب غطاء الضغط بإحكام، قد يحدث فقدان لمحلول التبريد وقد يتعرض المحرك للتلف. ولذا، احرص على أن يكون غطاء الضغط محكمًا بصورة صحيحة.

تعليمات الملء عند خدمة سائل التبريد تلقائيًا (المحرك سعة ٢,٠ لتر فقط)

تساعد هذه الميزة، في حالة توافرها، في تعبئة الهواء وإزالته من نظام التبريد بعد خدمة المكونات أو عند إضافة سائل التبريد بعد أن يكون منخفضًا للغاية.

لتنشيط عملية تعبئة الهواء وإزالته:

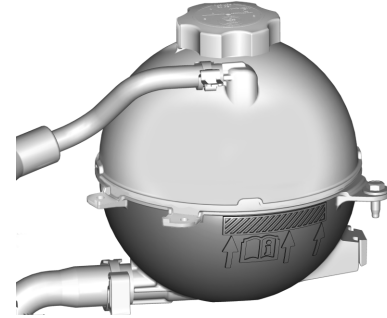

٣. املاً خزان اندفاع سائل التبريد بالمزيج المناسب إلى أن يصل للعلامة المشار إليها في مقدمة خزان اندفاع سائل التبريد.

٤. قم بتشغيل المحرك واتركه يعمل حتى تشعر بأن الخرطوم العلوي للمبرد قد بدأ يسخن، وذلك بعد إزالة غطاء الضغط المثبت على خزان اندفاع محلول التبريد. وعليك بالاحتراس من مراوح تبريد المحرك. عند ذلك، يمكن أن ينخفض مستوى محلول التبريد داخل الخزان. في حالة انخفاض المستوى، أضف المزيد من المزيج المناسب إلى خزان اندفاع سائل التبريد حتى يصل مستواه إلى العلامة المشار إليها في مقدمة خزان اندفاع سائل التبريد.

٢٨٠ العناية بالمركبة

تحقق، في نهاية الدورة، من مستوى سائل التبريد في خزان التدفق وأصف سائل التبريد، إذا كان منخفضاً، أوقف تشغيل المركبة، أسمح لوحدة التحكم في المحرك (ECM) بالانتقال إلى وضع السكون، دقيقتين تقريباً، وكرر الخطوات من ٧-٣.

استمع إلى تنشيط المضخة وحركة صمامات التحكم أثناء مشاهدة مستوى سائل التبريد في الخزان. إذا تم تفريغ الخزان، أوقف تشغيل الإشعال، ثم أزل غطاء خزان التدفق بعناية، وأعد ملء الخزان حتى العلامة المُشار إليها، ثم كرر الخطوات من ٣-٦. سيتم تشغيل عملية ملء الهواء وإزالته لمدة ١٠ دقائق تقريباً.

ارتفاع درجة حرارة المحرك بصورة مفرطة

تمثبت بالسيارة عدة مؤشرات للتحذير من سخونة المحرك المفرطة.

ويوجد مقياس درجة حرارة سائل تبريد المحرك وضوء تحذيري لدرجة حرارة سائل تبريد المحرك في مجموعة العدادات. راجع مقياس درجة حرارة محلول تبريد المحرك ٩٩ ومصباح التحذير الخاص بدرجة حرارة محلول تبريد المحرك (المستوى العلوي فقط) ١٠٧. قد تعرض المركبة رسالة في مركز معلومات السائق.

تحذير (يتبع)

التبريد ساخناً، بما في ذلك غطاء الضغط. انتظر حتى يبرد نظام التبريد وغطاء الضغط.

إذا لم يكن البخار يخرج من غرفة المحرك

إذا ظهر تحذير من ارتفاع درجة حرارة المحرك بصورة مفرطة، مع عدم إمكانية رؤية أي بخار أو سماع صوته، فقد لا تتشكل المشكلة خطورة كبيرة. حيث إنه أحياناً قد يسخن المحرك قليلاً في حالات:

- صعود المرتفعات العالية في يوم حار.
- توقف المركبة بعد فترة قيادة بسرعة عالية.
- تباطؤ المركبة لفترات طويلة في زحمة المرور.

إذا ظهر تحذير الحرارة المفرطة مع عدم ظهور أي إشارة لوجود البخار، فعليك بإجراء ما يلي:

١. إيقاف تشغيل تكييف الهواء.
٢. تشغيل السخان على أعلى درجة حرارة وأعلى سرعة مروحة. افتح النوافذ حسب الضرورة.

إذا تم اتخاذ القرار بعدم رفع غطاء المحرك عند ظهور هذه الرسالة، اطلب مساعدة الخدمة على الفور.

إذا تم اتخاذ القرار برفع غطاء المحرك، فتأكد من أن المركبة تقف على سطح مستو. بعد ذلك يمكنك التحقق لمعرفة ما إذا كانت مروحة تبريد المحرك تعمل أم لا. فإذا تعرض المحرك للسخونة المفرطة، فينبغي أن تعمل المروحة. وإذا لم تكن تعمل، فأوقف تشغيل المحرك. ثم اصطحب السيارة للصيانة.

تنبيه

لا تقم بتشغيل المحرك في حالة وجود تسرب في نظام تبريد المحرك. يمكن أن يسبب هذا فقدان كل محلول التبريد ويمكن أن يتلف النظام والمركبة. قم بإصلاح أي تسربات على الفور.

إذا كان البخار يخرج من غرفة المحرك

تحذير ⚠

البخار والسوائل الغالية من نظام التبريد الساخن هي تحت الضغط. إن تدوير غطاء الضغط، ولو قليلاً، يمكن أن يتسبب بخروجها بسرعة عالية ويمكن أن تحترق. تجنب تدوير الغطاء عندما يكون نظام (يتبع)

٢٨١ العناية بالمركبة

تنبيه

- لا تستخدم سائل الغسيل الذي يحتوي على أي نوعية من الأغطية المضادة للماء. فقد يؤدي هذا الأمر إلى احتكاك شفرات الماسحات أو عدم ثباتها.
- لا تستخدم محلول تبريد المحرك (مادة مقاومة للتجميد) لغسيل الزجاج الأمامي. قد يؤدي هذا إلى إحداث تلف في نظام غسيل الزجاج الأمامي وفي الطلاء.
- لا تخط الماء مع سائل الغسيل المُعد للاستخدام. حيث يمكن أن يتسبب الماء في تجميد المحلول وإحداث تلف في خزان سائل الغسيل وفي الأجزاء الأخرى لنظام الغسيل.
- عند استخدام سائل غسيل مركّز، يجب اتباع تعليمات الشركة المصنعة بخصوص إضافة الماء.
- إملأ خزان سائل الغسيل إلى ثلاثة أرباعه فقط عندما يكون الطقس شديد البرودة. بحيث تتيح فرصة لتمدد السائل إذا حدث تجمد، مما قد يؤدي إلى تلف الخزان إذا كان ممتلئاً إلى آخره.

سائل نظام الغسيل

ماذا يمكن استخدامه

عند الحاجة إلى إضافة سائل غسيل الزجاج الأمامي إلى المركبة تأكد من قراءة تعليمات الاستعمال للشركة المنتجة قبل الاستخدام. إذا كنت تستخدم المركبة في منطقة تنخفض فيها الحرارة إلى ما دون درجة التجمد فاستخدم سائلاً يوفر الحماية الكافية ضد التجمد.

إضافة سائل الغسيل

تظهر الرسالة المناسبة في مركز معلومات السائق (DIC) عندما ينخفض مستوى السائل.

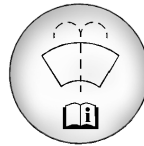

افتح الغطاء الذي يظهر عليه رمز الغسيل. أضف سائل الغسيل حتى يمتلئ الخزان. راجع نظرة عامة على غرفة المحرك ٢٦٨ للتعرّف على مكان الخزان.

٣. وإذا كان الوضع آمناً للقيام بذلك، فاركن مركبتك على جانب الطريق، وانقل إلى الوضع (P) (الركن) أو (N) (محايد)، واترك المحرك في وضع الدوران المحايد.

وفي حال لم يكن مقياس درجة حرارة سائل تبريد المحرك يشير إلى منطقة الحرارة المفرطة أو لم يظهر تحذير من مصباح ارتفاع درجة الحرارة، فحينها يمكن قيادة السيارة. يمكنك مواصلة قيادة المركبة ببطء لمدة ١٠ دقائق. حافظ على مسافة آمنة بين سيارتك والسيارة التي أمامك. إذا لم يظهر التحذير مجدداً، فواصل القيادة بطريقة عادية وافحص نظام التبريد من حيث الملاء والأداء الصحيحين.

أما إذا استمر هذا التحذير في الظهور، فتتحى عن الطريق، وقف، ثم انتظر بالمركبة على الفور.

وفي حال لم تجد أي دليل على وجود البخار، فقم بتعطيل المحرك لمدة ثلاث دقائق، أثناء الانتظار بالمركبة. وبنبغي إيقاف المحرك حتى يبرد، في حال استمر التحذير في الظهور.

الفرامل

يتوفر مع بطانات أقراص الفرامل مؤشرات مدمجة تصدر تحذيراً عالي النبرة في حالة تآكل بطانات الفرامل وضرورة تغييرها. قد يتم سماع صوت التحذير بصورة متقطعة أو قد يظل صوت التحذير مستمراً أثناء تحرك السيارة، باستثناء عند الضغط على دواسة الفرامل بقوة.

تحذير

وبعني صوت التحذير من تآكل الفرامل أن الفرامل لن تعمل بشكل جيد في وقت قريب. وقد يؤدي ذلك إلى وقوع اصطدام. عند سماع صوت تحذير تآكل الفرامل، يجب إجراء الخدمة على المركبة.

تنبيه

قد يؤدي الاستمرار في القيادة في حالة تآكل بطانات الفرامل إلى تكبدك مبالغ باهظة من أجل إصلاحات الفرامل.

قد تتسبب القيادة في ظروف بيئية معينة أو في مناخ معين في صدور صوت مرتفع من الفرامل عند الضغط عليها لأول مرة أو عند تنظيفها بعد القيام بعدة تطبيقات. ولا يعتبر هذا الأمر مؤشراً على حدوث عطل في الفرامل.

زيت الفرامل

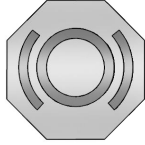

يتم تعبئة خزان أسطوانة الفرامل الرئيسية بزيت الفرامل DOT 3 معتمد من جنرال موتور كما هو موضح على غطاء الخزان. راجع نظرة عامة على غرفة المحرك ٣٦٨ لتحديد موقع الخزان.

فحص سائل الفرامل

يجب أن يكون مستوى سائل الفرامل بين علامتي الحد الأدنى والأقصى على خزان سائل الفرامل مع توقف المركبة في الوضع P (ركن) على سطح مستو.

هناك سببان فقط يفسران انخفاض مستوى سائل الفرامل في الخزان:

- التآكل الطبيعي لبطانة الفرامل. عندما يتم تركيب بطانات جديدة، سيرتفع مستوى الزيت مرة أخرى.
- حدوث تسرب للسائل في نظام الفرامل الهيدروليكي. قم بإصلاح نظام الفرامل الهيدروليكي. في حال حدوث تسرب في السائل، لن تعمل الفرامل بصورة جيدة.

تُعتبر الصواميل المربوطة بإحكام ضرورية لتفادي تبيّض الفرامل. عندما يتم إدارة الإطارات، افحص بطانات الفرامل بحثاً عن أي تآكل، واربط صواميل العجلات بصورة متساوية بالتسلسل المناسب لمواصفات العزم. راجع القدرات والمواصفات ٣٤٢.

ينبغي استبدال بطانات الفرامل كمجموعات محور كاملة.

المسافة التي تقطعها دواسة الفرامل

يمكنك الرجوع إلى وكيلك إذا لم تُعد دواسة الفرامل إلى الارتفاع الطبيعي، أو في حالة وجود زيادة كبيرة في المسافة التي تقطعها الدواسة. هذه الأعراض تعتبر مؤشرات على ضرورة إجراء خدمة للفرامل.

استبدال أجزاء نظام الفرامل

احرص دومًا على استخدام قطع غيار جديدة ومعتمدة لنظام الفرامل. وقد لا تعمل الفرامل بشكل جيد في حالة عدم اتباع هذه الإرشادات. وقد يتغير أداء الفرامل وتختلف النتائج بشكل كبير وذلك في حالة تركيب قطع غيار الفرامل غير الصحيحة أو في حالة التركيب بشكل غير صحيح.

٢٨٣ العناية بالمركبة

البطارية

البطارية الأصلية لا تحتاج لأي صيانة. لا تنزع الغطاء ولا تقم بإضافة أي سوائل.

راجع رقم قطعة الغيار المعروض على بطاقة تسمية البطارية الأصلية وذلك عند الحاجة إلى شراء بطارية جديدة. راجع نظرة عامة على غرفة المحرك ٢٦٨ لتتعرف على مكان البطارية.

البطارية بجهد ١٢ فولت ذات لوح زجاجي ماص (AGM). تركيب بطارية قياسية جهد ١٢ فولت سيؤدي إلى تقليل عمر البطارية ذات الجهد ١٢ فولت.

عند استخدام شاحن بطارية جهد ١٢ فولت مع بطارية AGM جهد ١٢ فولت، يتوافر ببعض أجهزة الشحن إعداد خاص ببطارية AGM على الشاحن. إذا توافر هذا الإعداد، استخدمه لتحديد جهد الشحن إلى ١٤,٨ فولت.

لاستبدال البطارية، راجع الوكيل.

بدء/إيقاف النظام

يتوافر بالمركبة نظام بدء/إيقاف وذلك لإيقاف المحرك للمساعدة في توفير الوقود. راجع بدء/إيقاف النظام ٢٠٥.

يمتص سائل الفرامل المياه على مدار الوقت ما يقلل من كفاءة سائل الفرامل. استبدل سائل الفرامل في المدة الزمنية المحددة لتجنب ضعف أداء الفرملة. راجع جدول الصيانة ٣٣١.

ماذا تُضيف

استخدم فقط سائل الفرامل DOT 3 المعتمد من GM من عبوة مغلقة ونظيفة. راجع السوائل وزيت التشحيم الموصى بها ٣٣٧.

⚠ تحذير

إن استخدام سائل فرامل ملوث أو غير مطابق للمواصفات قد يؤدي إلى تلف نظام الفرامل. وقد يؤدي كذلك إلى فقد القدرة على فرملة السيارة مما قد ينتج عنه حوادث خطيرة. استخدم دائماً زيت الفرامل المعتمد من GM المناسب.

تنبيه

إذا انسكب زيت الفرامل على الأسطح المطلية للمركبة فقد يؤدي إلى تلف تشطيب الطلاء. قم على الفور بغسيل الأسطح المطلية.

احرص على التنظيف المستمر لغطاء خزان زيت الفرامل وكذلك المنطقة المحيطة بالغطاء قبل إزالته.

لا تملأ زيت الفرامل حتى النهاية. ولن تساعد عملية إضافة السائل في حل المشكلة في حالة حدوث تسرب. إذا أضيف الزيت في حالة تآكل البطانات فستكون هناك كمية أكبر من اللازم من الزيت عند تركيب البطانات الجديدة. يمكنك إضافة الزيت أو إزالته حسب الضرورة وذلك فقط في حالة إذا ما كان العمل على نظام الفرامل الهيدروليكية.

⚠ تحذير

إذا تم إضافة كمية كبيرة من زيت الفرامل، فإنه قد يمتد إلى المحرك ويشعل إذا كان المحرك ساخناً إلى حد يسمح بالاشتعال. قد تتعرض للأذى أنت أو من معك، وكذلك قد تتعرض المركبة للتلف. تجنب إضافة زيت الفرامل إلا إذا كان العمل على نظام الفرامل الهيدروليكية.

عندما ينخفض مستوى زيت الفرامل، يضيء تحذير الفرامل. راجع مصباح تحذير نظام الفرامل ١٠٣.

نظام الدفع بجميع العجلات

صندوق النقل

في ظل ظروف القيادة العادية، لا يتطلب سائل صندوق النقل أي صيانة إلا إذا كان هناك تسرب للسائل أو صوت غير طبيعي. وفي حالة الضرورة، يمكنك صيانة صندوق النقل لدى وكيلك.

فحص آلية فرامل الركن ووضع الفرامل P (الركن)

تحذير

عند إجراء هذا الفحص، قد تبدأ المركبة في التحرك. قد تتعرض للأذى أنت أو من معك، وقد يحدث تلف للممتلكات. تأكد من وجود مساحة خالية أمام المركبة تحسباً لتحركها. كن على استعداد لاستخدام الفرامل العادية في الحال إذا بدأت المركبة في التحرك.

تحذير

تحتوي البطاريات على حامض يمكن أن يحرقك كما تحتوي على غاز قابل للانفجار. يمكن أن تتعرض للإصابة الشديدة في حالة عدم التعامل بحرص. اتبع الإرشادات بعناية عند العمل بالقرب من البطارية.

تحتوي أقطاب البطارية، وأطرافها، والملحقات الخاصة بها على مكونات الرصاص، والتي يمكن أن تسبب الإصابة بالسرطان وضعف القدرة على الإنجاب. اغسل يديك بعد التعامل مع البطارية.

ركن المركبة

الاستخدام على فترات متباعدة: قم بإزالة الكابل الأسود (-) السالب من البطارية لكي تحافظ على شحنة البطارية.

التخزين طويل الأجل: قم بإزالة الكابل الأسود (-) السالب من البطارية أو يمكنك استخدام trickle charger (شاحن نضيف) للبطارية.



تحذير

لا تستخدم ثقاب أو أي من مصادر اللهب بالقرب من بطارية المركبة. وإذا احتجت إلى مزيد من الضوء، فاستخدم مصباح وامض.

لا تُدخّن بالقرب من بطارية المركبة.

عند العمل بالقرب من بطارية المركبة، قم بحماية عينيك باستخدام نظارات واقية.

ابق الأطفال بعيداً عن بطاريات المركبة.

٢٨٥ العناية بالمركبة

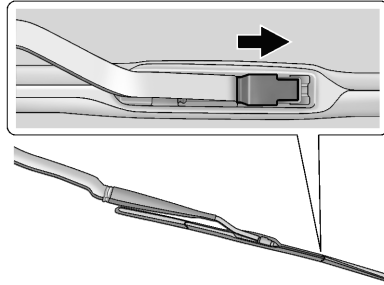

٢. ارفع المزلاج الموجود في وسط شفرة المساحة وهو مكان اتصال ذراعي المساحة.
٣. بينما يكون المزلاج مفتوحًا، اسحب ريشة المساحة للأسفل باتجاه الزجاج الأمامي وبمسافة كافية لتحريرها من نهاية ذراع المساحة المعقوفة.
٤. أزل شفرة المساحة.
٥. اعكس الخطوات ١-٣ لاستبدال ريش المساحت.

استبدال شفرة المساحت

لا بد أن يتم فحص شفرة مساحت الزجاج الأمامي لاحتمال تعرضها للكسر أو التآكل.

وكذلك من الجيد تنظيف مجموعة شفرة مساحة الزجاج أو استبدالها على فترات منتظمة أو حال تعرضها للتآكل. لمعرفة الطول والنوع المناسبين لشفرة مساحة الزجاج الأمامي، راجع قطع الغيار ٣٣٨.

تنبيه

قد يتعرض الزجاج الأمامي للتلف في حال ملامسة ذراع المساحة له في ظل عدم وجود ريشة المساحة. لن يسري ضمان المركبة على أية أضرار تتعرض لها. لا تدع ذراع المساحة يلمس الزجاج الأمامي.

استبدال شفرة المساحت الأمامية

لاستبدال مجموعة شفرة المساحة:

١. اسحب مجموعة مساحة الزجاج بعيداً عن الزجاج الأمامي.

اركن المركبة على مكان منحدر بصورة مناسبة، مع جعل المركبة مواجهة للانحدار. عند وضع قدمك على الفرامل العادية، قم بتعيين فرامل الركن.

- لكي تفحص قدرة الإمساك لفرامل الركن: في حالة كون المحرك يعمل وذراع جهاز نقل الحركة على الوضع N (معايد) قم بإزالة قدمك ببطء من على دواسة الفرامل العادية. استمر في ذلك حتى تكون المركبة متوقفة فقط بواسطة فرامل الركن.
 - لفحص قدرة إمساك آلية فرامل P (الركن): أثناء تشغيل المحرك قم بالتغيير إلى وضع فرامل P (الركن). ثم حرر فرامل الركن ثم الفرامل العادية.
- اتصل بوكيلك إذا كانت الخدمة مطلوبة.

استبدال شفرة الماسحات الخلفية

إزالة شفرة الممسحة:

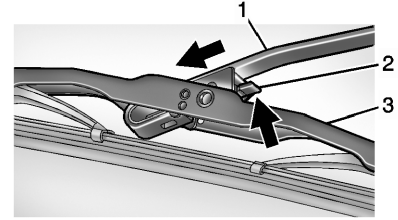

1. ضع السيارة في ACC/ACCESSORY وقم بتشغيل مساحة الزجاج الخلفي. ستوقف المساحة مشيرة إلى أسفل. راجع ماسحة/غاسلة الزجاج الخلفي ٩٠.
2. ادفع ENGINE START/STOP (تشغيل/ إيقاف المحرك) لإيقاف تشغيل السيارة.
3. ارفع ماسحة الزجاج بعيداً عن الزجاج.
4. اضغط على ذراع التحرير (2) لفك الخطاف، واضغط على ذراع الماسحة (1) لإخراجها من مجموعة الريشة (3).
5. اضغط مجموعة النصل الجديد بثبات على ذراع الماسحة حتى تثبت ذراع التحرير في موضعها بإحكام.
6. قم بتشغيل المحرك وستعود المشاحات الخلفية إلى وضعها الطبيعي.

استبدال الزجاج الأمامي

نظام HUD

الزجاج الأمامي هو جزء من نظام HUD. في حال دعت الحاجة إلى استبدال الزجاج الأمامي، يتعين إحضار زجاج مصمم خصيصاً لنظام عرض المعلومات الأساسية ضمن مجال رؤية السائق HUD و إلا ستميز صورة النظام HUD بانعدام التركيز.

أنظمة مساعدة السائق

إذا كان الزجاج الأمامي يحتاج إلى استبدال، وتم تجهيز المركبة بحساس كاميرا أمامية لأنظمة مساعدة السائق، يُنصح باستبدال الزجاج الأمامي عن طريق جنرال موتورز. يجب تثبيت الزجاج الأمامي البديل وفقاً لمواصفات جنرال موتورز من أجل المعازاة المناسبة. إذا لم يكن كذلك، قد لا تعمل هذه الأنظمة بشكل صحيح، أو قد تعرض رسائل، أو قد لا تعمل على الإطلاق. راجع الوكيل الخاص بك للاستبدال المناسب للزجاج الأمامي.

الزجاج الأمامي الصوتي

المركبة مزودة بزجاج أمامي صوتي. إذا احتجت لاستبدال الزجاج الأمامي لسبب ما فتأكد من حصولك على زجاج أمامي صوتي، وذلك للاستفادة من المزايا التي يوفرها الزجاج الأمامي الصوتي.

دعامة (دعامات) الغاز

السيارة مجهزة بدعامة (دعامات) الغاز للمساعدة في رفع وفتح نظام غطاء المحرك/صندوق الأمتعة/باب المؤخرة في وضع الفتح الكامل.

تحذير

إذا سقطت دعامة الغاز التي تحافظ على فتح غطاء محرك، وصندوق الأمتعة، و/أو باب المؤخرة، يمكن أن تصاب أنت أو الآخرون بإصابات خطيرة. خذ المركبة إلى وكيلك للحصول على الخدمة على الفور. افحص بالبصر دعامة الغاز وبشكل دوري بشأن وجود علامات البلى، أو الشقوق، أو غيرها من الأضرار. افحص للتأكد من أن غطاء المحرك/صندوق الأمتعة/باب المؤخرة مفتوح بما يكفي من القوة. إذا فشلت الدعامة في إمساك غطاء المحرك/صندوق الأمتعة/باب المؤخرة، لا تقم بالتشغيل. ثم اصطحب السيارة للصيانة.

٢٨٧ العناية بالمركبة

توجيه المصابيح الأمامية

توجيه المصباح الأمامي

لقد تم ضبط مدى تصويب المصابيح الرئيسية مسبقًا وبنبغي ألا تحتاج لمزيد من الضبط. ومع ذلك، في حال تعرضت المركبة إلى تلف نتيجة حادث، قد يتأثر مدى تصويب المصابيح الرئيسية. وفي حالة وجود ضرورة لضبط المصابيح الرئيسية، راجع الوكيل.

استبدال اللبة

لمعرفة أنواع اللبات الصحيحة أو عند إجراء تغيير لأي لمبة غير مذكورة في هذا القسم، اتصل بالوكيل.

تنبيه

تجنب استبدال المصابيح المتوهجة بمصابيح LED البديلة لعمليات ما بعد البيع. حيث يمكن أن يؤدي ذلك إلى تلف النظام الكهربائي للمركبة.

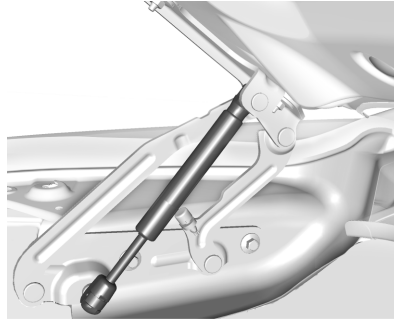

صندوق السيارة الخلفي

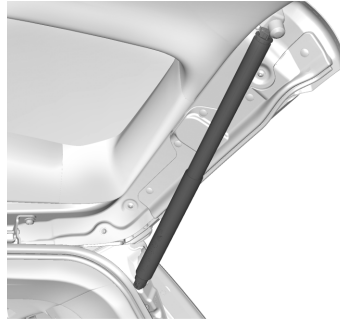

باب المؤخرة

تنبيه

لا تستخدم الأشرطة و لا تقم بتعليق أي أشياء على دعامات الغاز. لا تقم أيضًا بالدفع إلى الأسفل أو السحب على دعامات الغاز. قد يؤدي هذا إلى تضرر المركبة.

راجع جدول الصيانة ٣٣١.



غطاء المحرك

٢٨٨ العناية بالمركبة

إضاءة مصابيح LED

هذه السيارة مزودة بالعديد من الصمامات الثنائية الضوئية. اتصل بالوكيل لاستبدال أي مجموعة إضاءة من النوع LED.

النظام الكهربائي

الحمل الزائد على النظام الكهربائي

هذه المركبة مزودة بمصهرات وكذلك قواطع للدائرة لكي تحميها من الحمل الزائد على النظام الكهربائي.

عندما يكون الحمل الكهربائي الحالي ثقيلًا بدرجة أكثر من اللازم، يتم فتح قاطع الدائرة وإغلاقه بحيث يحمي الدائرة لحين عودة الحمل على التيار إلى معدله الطبيعي أو لحين الانتهاء من حل المشكلة. هذا يقلل بشكل كبير من إمكانية زيادة الحمل في الدائرة الكهربائية وينقل أيضا من إمكانية حدوث حريق بسبب المشكلات الكهربائية.

ماسحات الزجاج الأمامي

إذا كان موتور الماسحات يتعرض للسخونة الزائدة لمقاومة الثلوج الثقيلة أو الجليد، فسستوقف الماسحات حتى يبرد الموتور ثم يتم التشغيل مرة أخرى.

على الرغم من أنه قد تم توفير الحماية للدارات من أضرار الحمل الزائد للطاقة الكهربائية، إلا أن الحمل الزائد بسبب الثلوج الكثيفة أو الجليد يمكن أن يتسبب في تلف وصلة الماسحات. نظف الجليد الثقيل والثلوج بشكل دائم من على الزجاج الأمامي قبل استخدام الماسحات.

إذا كان زيادة الحمل نتيجة لمشكلة كهربائية وليس بسبب الجليد أو الثلج، فتأكد من إصلاح هذه المشكلة.

تعمل المصاهر وقاطعات الدارة الكهربائية على حماية أجهزة الطاقة في المركبة.

استبدل المصهر التالف واستخدام آخر جديداً مطابقاً له في الحجم والتصنيف.

في حال وجود مشكلة على الطريق وتحتاج لاستبدال أحد المصهرات، فيمكن استعارة مصهر من نفس القوة الأميرية. اختر إحدى الميزات الموجودة التي لا تحتاج إلى استخدامها في المركبة واستبدله في أسرع وقت ممكن.

كابلات المصابيح الرئيسية

قد يتسبب الحمل الكهربائي الزائد في إضاءة المصابيح وإطفائها، أو في بعض الحالات قد لا تعمل المصابيح. افحص كابلات المصابيح الرئيسية فوراً إذا أضاءت وانطفأت بشكل تلقائي أو إذا انطفأت وبقيت كذلك.

٢٨٩ العناية بالمركبة

يمكن الاستعانة مؤقتاً بمصهر مطابق من حيث قوة الأمبير وذلك من أي مكان آخر في حالة فساد المصهر. استبدل المصهر بأسرع ما يمكن.

صندوق مصاهر حجيرة المحرك

توجد كتلة المصهرات الكهربائية أسفل غطاء المحرك في حجيرة المحرك إلى جانب سائق السيارة.

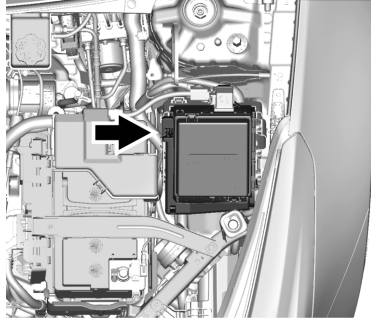

⚠ تحذير

من الخطر تركيب أو استخدام المصهرات الكهربائية التي لا تتطابق مواصفات المصهرات الكهربائية الأصلية لجنرال موتورز. قد تفسد المصهرات الكهربائية وتتسبب في حدوث حريق. قد تتعرض أنت أو من معك للإصابة أو الموت، وكذلك قد تتعرض المركبة للتلف.

راجع الملحقات والتعديلات ↪ ٢٦٦
ومعلومات عامة ↪ ٢٦٦.

لفحص أحد المصهرات، انظر إلى المجموعة الفضية الموجودة داخل المصهر. إذا كانت المجموعة الفضية الداخلية مكسورة أو ذائبة، فيجب تغيير المصهر. تأكد من استبدال المصهر التالف واستخدام آخر جديد مطابق له في الحجم والتصنيف.

المصهرات وقواطع الدائرة

دوائر الأسلاك في المركبة قد تم توفير الحماية لها من الدوائر القصيرة عن طريق مجموعة من المصهرات وقواطع الدوائر. هذا يقلل بشكل كبير إمكانية التلف الناتجة عن المشكلات الكهربائية.

⚠ خطر

المصاهر وقاطعات الدارة الكهربائية عليها علامات تدل على قيمة الأمبيرات الخاصة بها. لا تتجاوز قيمة الأمبير المحددة عند استبدال المصاهر وقاطعات الدارة الكهربائية. إن استخدام قيمة أكبر للمصاهر أو قاطعات الدارة الكهربائية يمكن أن يؤدي إلى اندلاع حريق في المركبة. وقد تتعرض أنت أو الآخرون لإصابة بالغة أو الوفاة.

٢٩٠ العناية بالمركبة

تنبيه

لا تسحب ذراع صندوق مصاهر حجيرة المحرك لأنه مخصص فقط لأغراض الخدمة. وعند السحب، قد يحدث عطل بالسيارة.

تنبيه

قد يتسبب سكب أي سائل على المكونات الكهربائية في المركبة في إتلافها. احرص على تغطية أية مكونات كهربائية.

لإزالة غطاء مجموعة المصهرات، اضغط المشابك الموجودة على الغطاء وارفعها للأعلى على استقامتها.

قد لا تكون المركبة مزودة بكل المصهرات والمرحلات والميزات الميمنة.

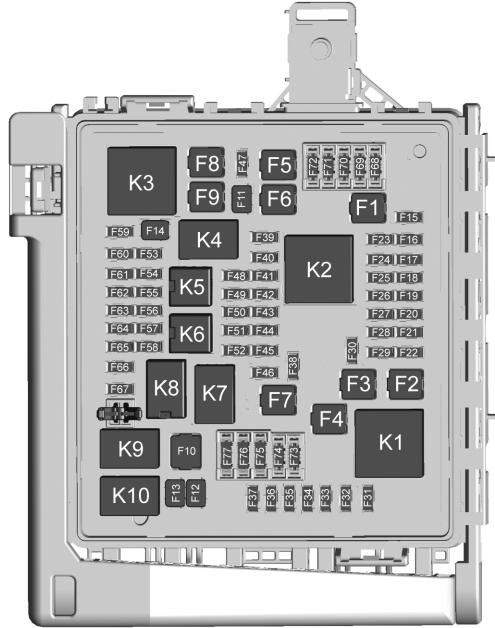

الاستخدام

البادئ ١
محول DC DC 1

المصهرات

F2
F3

الاستخدام

نظام الفرامل المانع
للاغلاق

المصهرات

F1

٢٩١ العناية بالمركبة

المصهرات	الاستخدام	المصهرات	الاستخدام	المصهرات
F38	محرك التسوية الأوتوماتيكية للمصابيح الرئيسية	F22	وحدة التحكم الإلكتروني في الفرامل	F4
F39	وحدة التحكم في صندوق التروس/البطارية ١	F23	مصباح الركن/المقطورة	F5
F40	المركز الكهربائي للباص الخلفي الأيسر/الإشغال	F24	مصباح توقف المقطورة الأيمن/مصباح الانعطاف	F6
F41	مجموعة العدادات	F25	قفل عمود التوجيه	F7
F42	التدفئة والتهوية، وتكييف الهواء	F26	-	F8
F43	شاشة عرض المعلومات على الزجاج الأمامي	F27	مصباح توقف المقطورة الأيسر/مصباح الانعطاف	F9
F44	وحدة التحكم الإلكترونية في الفرامل/معزز الفرامل الكهربائية/تشغيل/تدوير	F28	-	F10
F45	-	F29	-	F11
F46	-	F30	مضخة الغسيل	F12
F47	-	F31	-	F13
F48	الماسحة الخلفية ٢	F32	-	F14
F49	مرايا الرؤية الخلفية الداخلية/المقطورة	F33	مصباح الضباب	F15
		F34	البوق	F16
		F35	-	F17
		F36	الضوء المرتفع للمصباح الرئيسي - الأيسر	F18
		F37	الضوء المرتفع للمصباح الرئيسي - الأيمن	F19
				F20
				F21

٢٩٢ العناية بالمركبة

الاستخدام	المرحلات	الاستخدام	المصهرات	الاستخدام	المصهرات
المصابيح الرئيسية LED/الأوتوماتيكية	K4	وحدة التحكم بالمحرك powertrain ١	F65	وحدة التحكم بنظام الوقود	F50
-	K5	وحدة التحكم بالمحرك powertrain ٢	F66	تدفئة عجلة القيادة	F51
-	K6	مجموعة نقل الحركة	F67	قابض تكييف الهواء	F52
وحدة التحكم بالمحرك	K7	لوحة التحكم بالمحرك ٣	-	مضخة سائل التبريد	F53
تكييف الهواء	K8	-	F68	-	F54
-	K9	-	F69	-	F55
البادئ ٢	K10	-	F70	-	F56
		-	F71	وحدة التحكم في المحرك/الاشعال	F57
		-	F72	وحدة التحكم في صندوق التروس/الإشعال	F58
		-	F73	بطارية وحدة التحكم في المحرك	F59
		-	F74	-	F60
		-	F75	-	F61
		-	F76	مستشعر 1 /O2 Aeroshutter	F62
		-	F77	وحدة التحكم في المحرك - فردي	F63
				مستشعر ٢ O2	F64
				وحدة التحكم في المحرك - زوجي	
		الاستخدام	المرحلات		
		البادئ ١	K1		
		تشغيل/بدء تشغيل	K2		
		البادئ ٣	K3		

مجموعة مصهرات لوحة أجهزة القياس

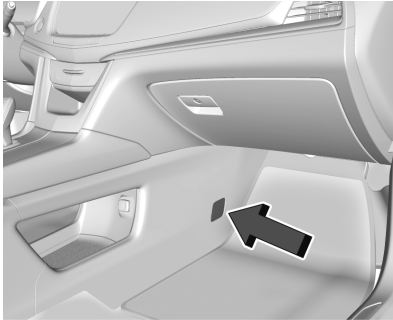

٢٩٣ العناية بالمركبة

الاستخدام	المصهرات
وصلة التشخيص/وحدة البوابة المركزية	F2
قفل عمود التوجيه الكهربائي	F3
-	F4
لوجيستي	F5
التدفئة والتهوية، وتكييف الهواء	F6
وحدة التحكم في الجسم ٣	F7
مساعد الركن/نظام نطاق صندوق التروس الإلكتروني الهجين	F8
تدفئة المقعد الأمامي الأيمن	F9
الوسائد الهوائية	F10
-	F11
مكبر الصوت ٢	F12
وحدة التحكم في الجسم ٧	F13
تدفئة المقعد الأمامي الأيسر	F14

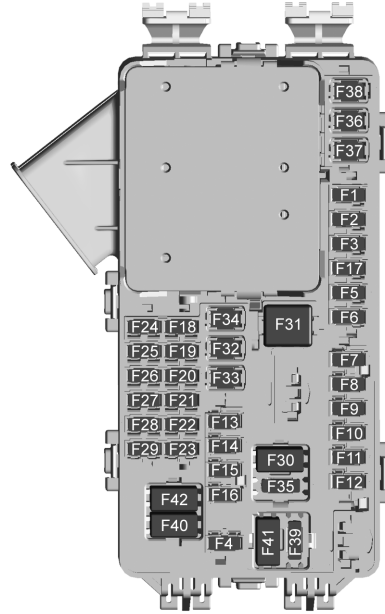

الاستخدام

وحدة التحكم في الجسم ٦

المصهرات

F1

يوجد صندوق مصاهر لوحة العدادات في الكونسول المركزي بين مقعدي السائق والراكب. للوصول للمصهرات الكهربائية، افتح باب لوحة المصهرات أو ازل اللوح من جانب الراكب عن طريق سحبه للخارج، أو يمكنك مراجعة الوكيل.

لإعادة تركيب الباب، ادفعه ليعود الى مكانه الأصلي.

قد لا تكون المركبة مزودة بكل المصهرات والمرحلات والميزات المبينة.

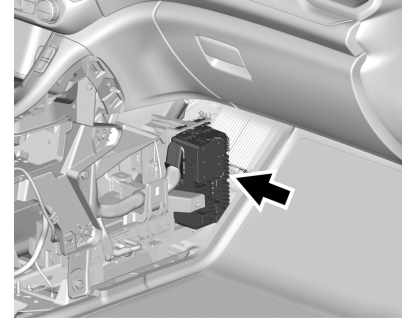

٢٩٤ العناية بالمركبة

المصهرات	الاستخدام	المصهرات	الاستخدام	المصهرات
F15	جهة مفتاح لوحة أجهزة القياسات	F27	فيديو/وحدة الرؤية الليلية	
F16	فتحة السقف	F28	شاشة التدفئة والتهوية وتكييف الهواء	
F17	وحدة التحكم في الجسم ١	F29	الراديو	
F18	مجموعة العدادات / وحدة عرض المعلومات على الزجاج الأمامي	F30	عناصر تشغيل ضبط عجلة القيادة	
F19	-	F31	وحدة التحكم الإلكترونية في الفرامل/معزز الفرامل الكهربائية	
F20	الترفيه في المقعد الخلفي	F32	محول التيار المباشر إلى تيار متردد (DC AC)	
F21	وحدة التحكم في الجسم ٤	F33	المقعد الكهربائي الخاص بالسائق	
F22	نظام المعلومات والترفيه/بيانات USB/المقبس الإضافي	F34	المقعد الكهربائي الخاص بالركاب	
F23	وحدة التحكم في الجسم ٢	F35	بطارية IEC ١ تغذية التوجيه المؤازر الكهربائي	
F24	شاحن USB/شحن لاسلكي	F36	ترفيه المقعد الخلفي/شحن USB/وحدة الشحن اللاسلكي	
F25	مساعدة الركن/نظام نطاق صندوق التروس الإلكتروني	F37	وحدة التحكم في الجسم ٨	
F26	وحدة تكامل الاتصالات	F38		

خرج طاقة الملحقات (CB)/الولاعة (المصغر)

كتلة منصهرات الحجرة الخلفية



٢٩٥ العناية بالمركبة

الاستخدام	المصهرات
محرك حزام مقعد السائق	F3
المنفاخ الخلفي	F4
وحدة التحكم الخلفية للقيادة	F5
محرك حزام مقعد الراكب	F6
النافذة اليمنى	F7
مزيل الضباب من النافذة الخلفية	F8
النافذة اليسرى	F9
-	F10
رجوع المقطورة للخلف	F11
-	F12
-	F13
-	F14
-	F15
-	F16
الكاميرا/الاحتياطية	F17

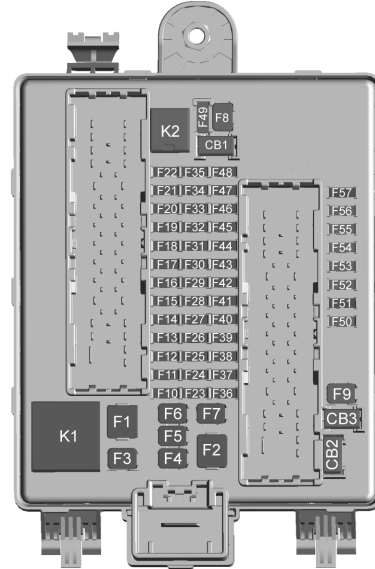

الاستخدام

بطارية المقطورة ١

المصهرات

F1

F2

توجد مجموعة مصهرات المقصورة الخلفية في منطقة الحمولة بجانب السائق بالمركبة خلف لوحة الكسوة السفلية. للفتح، أدر المزلاج باستخدام أداة مستوية التصل واسحب لوحة الكسوة من الحواف لطبيها لأسفل.

يوجد ملصق مجموعة المصهرات الكهربائية هذه في منطقة الإطار الاحتياطي على كتلة الفوم أسفل أرضية الحمولة.

قد لا تكون المركبة مزودة بكل المصهرات والمرحلات والميزات المبينة.

العناية بالمركبة ٢٩٧

تحذير (يتبع)

- الإطارات التي لم يتم تصليحها بشكل مناسب قد تسبب حادثاً. يجب ألا يقوم بعملية تصليح الإطارات واستبدالها وفكها وتركيبها إلا وكيلك أو مركز خدمة الإطارات المعتمد.
- لا تقم بتدوير الإطارات أكثر من ٥٦ كم/ساعة (٣٥ ميل بالساعة) على السطوح الزلقة كالتلج والطين والجليد وغيرها. قد يؤدي التدوير الزائد إلى انفجار الإطارات.

راجع ضغط الإطارات في عملية القيادة عالية السرعة > ٣٠٠ للتعرف على معلومات عن كيفية ضبط ضغط الإطارات للقيادة بسرعة كبيرة.

تحذير (يتبع)

اللازم. وقد يتسبب الاصطدام الناتج عن ذلك بحدوث إصابة خطيرة. افحص جميع الإطارات بشكل منتظم لكي تحصل على الضغط المناسب. و تجدر الإشارة إلى أنه يجب فحص ضغط الإطارات عندما تكون الإطارات باردة.

• تزداد احتمالية تمزق الإطارات المنفوخة بصورة أكثر من اللازم أو تعرضها للثقب أو الانفجار في حال حدوث تصادم مفاجئ، مثلما يحدث عندما ترتطم المركبة بأية حفرة في الطريق. حافظ على ضغط الإطارات دائماً عند مسبوى الضغط الموصى به.

- الإطارات المهترئة أو القديمة قد تسبب حادثاً. إذا كانت أسطح الإطارات مهترئة فاستبدلها.
- استبدل أي إطار تعرض لضرر بسبب الارتطامات في الحفر أو حواف الرصيف إلخ.

(تبع)

العجلات والإطارات

إطارات

تم تجهيز كل مركبة جديدة من GM بإطارات ذات جودة عالية تم تصنيعها من قبل شركة رائدة في تصنيع الإطارات. راجع كتيب الضمان للحصول على معلومات بشأن ضمان الإطارات وأماكن الحصول على الخدمة. لمزيد من المعلومات يمكنك الرجوع إلى الشركة المصنعة للإطارات.

تحذير ⚠

- الإطارات التي لا يتم صيانتها بشكل جيد أو التي يتم استخدامها بصورة غير مناسبة، تعتبر من مصادر الخطر.
- زيادة التحميل على الإطارات يمكن أن يتسبب في زيادة الحرارة كنتيجة للحمل الزائد. ويمكن أن يقع انفجار أو حادث تصادم عنيف. راجع حدود حمولة المركبة > ١٩٩.
- تشكل الإطارات غير المنفوخة بشكل جيد الخطر نفسه الذي تشكله الإطارات المنفوخة أكثر من (تبع)

إطارات تصلح لكل المواسم

قد تأتي هذه السيارة مزودة بإطارات تصلح لكل المواسم. وقد صممت هذه الإطارات لتوفير أداء جيد عمومًا على معظم أسطح الطرق وفي غالبية الأحوال الجوية. يوجد رمز مواصفات لأداء الإطار (TPC) على جوانب إطارات التركيب الأصلية المصممة لتتوافق مع معايير أداء إطارات شركة جنرال موتورز. ويمكن التعرف على إطارات المعدات الأصلية التي تصلح لكل المواسم بواسطة الحرفين الأخيرين من رمز TPC هذا، وهما "MS".

ننصحك بتركيب إطارات الشتاء بالسيارة إذا كنت تتوقع القيادة على طرق مغطاة بالثلوج أو الجليد بشكل متكرر. توفر الإطارات التي تصلح لكل المواسم أداءً مناسبًا في ظل معظم ظروف القيادة في فصل الشتاء، لكنها قد لا توفر المستوى ذاته من الجر أو الأداء مثل إطارات الشتاء عند القيادة على طرق مغطاة بالثلوج أو الجليد. راجع إطارات الشتاء ٢٩٨.

إطارات الشتاء

لم يتم تجهيز هذه السيارة، في الأصل، بإطارات الشتاء. تم تصميم إطارات الشتاء لتوفير قوة جر أكبر أثناء القيادة على الطرق المغطاة بالثلوج والجليد. ننصحك بتركيب إطارات الشتاء بالسيارة إذا كنت تتوقع القيادة على طرق مغطاة بالثلوج أو الجليد بشكل متكرر. يمكنك الرجوع إلى الوكيل لمزيد من التفاصيل عن توفر إطارات الشتاء والاختيار الأنسب للإطارات. راجع كذلك، شراء إطارات جديدة ٣٠٧.

يؤدي استخدام الإطارات الشتوية على الطرق الجافة إلى انخفاض في قوة الجر وارتفاع في درجة الضوضاء بالإضافة إلى أن القيادة على الطرق الجافة يقلل من عمر الإطارات الشتوية. بعد التغيير إلى إطارات الشتاء، كن حذرًا بخصوص التغييرات التي تطرأ على التحكم في المركبة والفرامل.

في حالة استخدام إطارات الشتاء:

- استخدم إطارات تحمل العلامة التجارية نفسها مع الحرص على تطابق نوعية المداس على كل العجلات الأربع.
- لا تستخدم إلا إطارات ذات طيات من النوع الشعاعي فقط، والتي تتطابق مع إطارات التركيب الأصلية في الحجم، ومدى الحمولة، ومعدل السرعة.

لكن قد لا تتوافر الإطارات الشتوية التي تتطابق مع معدل سرعة إطارات التركيب الأصلية الخاصة بك، وذلك بالنسبة لإطارات (V و H و Y و Z) ذات السرعة المصنفة. إذا تم اختيار إطارات شتاء ذات معدل سرعة أقل، فينبغي عليك دومًا ألا تتجاوز الحد الأقصى لسرعة تلك الإطارات.

إطارات الصيف

قد تأتي هذه المركبة مزودة بإطارات صيفية عالية الأداء مقاس 235/65R18 أو 235/55R20. وتتميز هذه الإطارات بوجود مداس خاص ومركب، يعدا الأمثل للوصول إلى أقصى أداء على الطرق الجافة والرطبة. ومن شأن هذا المداس الخاص والمركب خفض الأداء في الأجواء الباردة، وعلى الطرق المغطاة بالجليد والثلوج. ننصح بتركيب إطارات الشتاء بالسيارة في حالة توقع القيادة بشكل متكرر في درجات حرارة أقل من ٥ مئوية (٤٠ فهرنهايت) تقريبًا أو على طرق مغطاة بالثلوج أو الجليد. راجع إطارات الشتاء ٢٩٨.

تنبيه

الإطارات الصيفية عالية الأداء تتميز بمركبات مطاطية تفقد المرونة وقد تظهر تشققات سطحية بنطاق المداس في ظل درجات الحرارة الأقل من ٧- مئوية

(تبع)

العناية بالمركبة ٢٩٩

يوضح ملصق معلومات الإطارات والحمولة على المركبة إطارات المعدات الأصلية ومعدلات ضغط النفخ الصحيحة للإطارات الباردة. يكون الضغط الموصى به هو الحد الأدنى لضغط الهواء المطلوب لدعم سعة الحمل القصوى للمركبة. راجع حدود حمولة المركبة ↗ ١٩٩.

ويؤثر مدى تجميل المركبة على التحكم فيها والراحة أثناء ركوبها. كما يجب ألا يتم تحميلها وزناً أكبر مما هو مخصص لها.

متى يتم الفحص

افحص ضغط الإطارات مرة أو أكثر كل شهر. لا تنسَ الإطارات الاحتياطي المضغوط، إذا كان موجوداً بالمركبة. حيث يجب أن يكون ضغط الهواء بالإطارات الاحتياطي المضغوط على البارد ٤٢٠ كيلوباسكال (٦٠ رطلاً لكل بوصة مربعة). راجع إطار احتياطي صغير ↗ ٣١٦.

تحذير (يتبع)

ذات ضغط النفخ المنخفض، أو الإطارات التي لا يكون الهواء بداخلها كافياً فيما يلي:

- الحمل الزائد على الإطارات والسخونة الزائدة للذان قد يؤديان إلى انفجار الإطارات.
- التآكل السريع أو غير المنتظم.
- التماسك الضعيف.
- زيادة استهلاك الوقود.

كما يمكن أن تتسبب الإطارات ذات ضغط النفخ الزائد عن الحد، أو الإطارات التي يكون الهواء بداخلها زائداً عن الحد فيما يلي:

- التآكل غير العادي.
- التماسك الضعيف.
- التماسك الضعيف.
- التلغيات التي يمكن تفاديها من جزاء مخاطر الطريق.

تنبيه (يتبع)

(٢٠ فهرنهايت). قم دائماً بتخزين الإطارات الصيفية عالية الأداء في مكان مغلق وفي درجات حرارة أعلى من ٧- مئوية (٢٠ فهرنهايت) في حالة عدم استخدامها. إذا كانت الإطارات عرضة لدرجات حرارة تبلغ ٧- مئوية (٢٠ فهرنهايت) أو أقل، فقم بتدفئتها في مكان مدفأ حتى ٥ مئوية (٤٠ فهرنهايت) لمدة ٢٤ ساعة أو أكثر قبل تركيبها أو قيادة السيارة وهي مزودة بهذه الإطارات. لا توجه سخونة مباشرة أو تيار هواء ساخن نحو الإطارات مباشرة. افحص الإطارات دائماً قبل استعمالها. راجع فحص الإطارات ↗ ٣٠٥.

ضغط الإطارات

تحتاج الإطارات إلى مقدار صحيح من ضغط الهواء لكي تعمل بفعالية.

تحذير ⚠

لا يعد أي من ضغط النفخ المنخفض أو ضغط النفخ الزائد عن الحد شيئاً جيداً. حيث يمكن أن تتسبب الإطارات (تبع)

٣٠٠ العناية بالمركبة

كيف يتم الفحص

ينبغي استخدام نوعية جيدة من أجهزة القياس الصغيرة (التي يمكن حملها بالجيب) وذلك لفحص ضغط الهواء في الإطار. وجزير بالذكر أنه لا يمكن تحديد ضغط النفخ المناسب بمجرد النظر للإطار. تحقق من ضغط النفخ بالإطارات عندما تكون باردة، وهذا يعني أنه لم تتم قيادة المركبة لمدة ثلاث ساعات على الأقل أو لمسافة أكثر من ١,٦ كم (١ ميل).

قم بإزالة غطاء الصمام عن ساق صمام الإطار. ثم اضغط بقوة بجهاز قياس الإطار على الصمام للحصول على قراءة لقياس الضغط. فإذا توافق ضغط نفخ الإطار البارد مع الضغط الموصى به، والموجود على ملصق معلومات الحمولة والإطار، فلا توجد حاجة لمزيد من المهائية. إذا كان ضغط النفخ منخفضاً، فأضف الهواء لحين الوصول إلى مستوى الضغط الموصى به. إذا كان ضغط النفخ مرتفعاً، فاضغط على الساق المعدنية في مركز صمام الإطار لتفريغ بعض الهواء.

أعد فحص ضغط الهواء في الإطار باستخدام جهاز القياس.

أعد أغطية الصمام على سيقان الصمام للوقاية من الأوساخ والرطوبة. لا تستخدم سوى أغطية الصمامات المصممة للسيارات بواسطة GM. قد تتعرض مستشعرات TPMS للتلف ولن تدخل ضمن إصلاحات الضمان في هذه الحالة.

ضبط الإطارات في عملية القيادة عالية السرعة

⚠ تحذير

تعمل القيادة بسرعات عالية، أي بنحو ١٦٠ كم/سا (١٠٠ ميل/الساعة) أو أكثر، على إضافة عبء آخر على الإطارات. وتتسبب القيادة المطردة عالية السرعة في وجود حرارة مفرطة بشكل مطرد والتي يمكن بدورها أن تتسبب في انفجار مفاجئ للإطار. وذلك ربما يعرضك لخطر التصادم، مما قد ينتج عنه مصرعك أو مصرع الآخرين. وتتطلب بعض الإطارات المصنفة للسرعة العالية ضبطاً لضغط النفخ للتشغيل عالي السرعة. عندما تكون حدود السرعة وظروف الطريق ملائمة

(يتبع)

تحذير (يتبع)

لقيادة السيارة بسرعات عالية، فينبغي التأكد من أن الإطار مصنف للتشغيل عالي السرعة، وفي حالة ممتازة، علاوة على كونه مضبوطاً على ضغط نفخ صحيح للإطار وهو بارد قياساً على حمولة السيارة.

تتطلب السيارات ذات أحجام الإطارات المُدرجة في جدول ضغوط نفخ التشغيل عالي السرعة تعديل ضغط النفخ عند قيادة المركبة بسرعات ١٦٠ كم/سا (١٠٠ ميل في الساعة) أو أعلى. اضبط ضغط نفخ الإطار البارد على القيمة المقابلة في الجدول لحجم الإطار في المركبة.

٣٠١ العناية بالمركبة

ضغوط النفخ لعملية التشغيل عالية السرعة	
ضغط النفخ على البارد كيلو باسكال (رطل لكل بوصة مربعة)	حجم الإطار
٣٠٠ كيلو باسكال (٤٤ رطلا لكل بوصة مربعة)	235/65R18
٣٠٠ كيلو باسكال (٤٤ رطلا لكل بوصة مربعة)	235/55R20

أيضاً من كفاءة استهلاك الوقود وعمر المداس، ويمكن أن يؤثر على تماسك المركبة وقدرة توقفها.

ويُرجى ملاحظة أن نظام مراقبة ضغط الهواء في الإطار لا يعتمد به كبديل للصيانة السليمة للإطارات، وتقع المسؤولية على عاتق السائق في الحفاظ على ضغط الهواء في الإطار بصورة صحيحة، حتى لو لم يؤدي انخفاض معدل النفخ إلى إضاءة مؤشر انخفاض ضغط الإطار.

واعلم أيضاً بأن مركبتك قد تم تجهيزها بمؤشر خاص باختلال التشغيل لإظهار أي خلل في النظام، ويرتبط هذا المؤشر بمؤشر انخفاض ضغط الإطار. فعندما يكتشف النظام خللاً معيناً، فسوف يومض مؤشر انخفاض ضغط الإطار لمدة دقيقة واحدة تقريباً ثم يضيء باستمرار. وسوف يستمر ذلك كلما يتم بدء تشغيل المركبة طالما أن الخلل ما زال قائماً.

قبل الشركة المصنعة، والمدون على لافتة المركبة أو ملصق ضغط نفخ الإطار. (وفي حال كانت إطارات مركبتك مختلفة عن الحجم المبين على لافتة المركبة أو ملصق ضغط نفخ الإطار، فيجب عليك تحديد ضغط النفخ المناسب لتلك الإطارات).

وكميزة سلامة إضافية، فقد تم تزويد مركبتك بنظام مراقبة ضغط الهواء في الإطار (TPMS) ويقوم بإضاءة مؤشر انخفاض ضغط الإطار عند تدهن مستوى ضغط الهواء في أحد الإطارات أو في أكثر من إطار إلى ما دون معدل النفخ بصورة كبيرة.

وتبعاً لذلك، عندما يضيء مؤشر انخفاض ضغط الإطار، يتوجب عليك أن تتوقف وتفحص الإطارات الخاصة بك في أقرب وقت ممكن، وتقوم بهيئة ضغط النفخ بها إلى المستوى المناسب. واعلم بأن القيادة مع وجود الإطارات دون معدل النفخ تؤدي إلى ارتفاع حرارة الإطار وقد تؤدي إلى انفجاره. كما أن انخفاض معدل النفخ يقلل

أعد الإطارات إلى ضغط النفخ الموصى به للإطار البارد عندما تنتهي من القيادة بالسرعة العالية. راجع حدود حمولة المركبة ١٩٩ وضغط الإطارات ٢٩٩.

نظام مراقبة ضغط الإطارات

تنبيه

أي تعديل على نظام مراقبة ضغط الإطارات (TPMS) يقوم به شخص غير مخول من مركز الخدمة قد يبطل تصريح استخدام النظام.

يستخدم نظام مراقبة ضغط الإطار (TPMS) تقنية مجسات الراديو لفحص مستويات ضغط الهواء في الإطار. حيث تعمل تلك المجسات على مراقبة ضغط الهواء في إطارات مركبتك وبث قراءات ضغط الهواء في الإطار لوحدة استقبال موجودة في المركبة.

وينبغي فحص كل إطار شهرياً، بما في ذلك الإطار الاحتياطي (إن وجد)، عندما يكون بارداً ومضبوطاً على ضغط النفخ الموصى به من

٣٠٢ العناية بالمركبة

ولكن عندما يضيء مؤشر اختلال النظام، فإن النظام قد لا يتمكن من تتبع إشارة انخفاض ضغط الهواء في الإطار أو إرسالها على النحو المنشود. هذا، وقد يحدث خلل بالنظام لأسباب عدة، منها عمل إحلال للإطارات أو تركيب أخرى أو عجلات بديلة بالمركبة مما قد يمنع نظام مراقبة ضغط الإطار من العمل بشكل صحيح. ولذا، ينبغي دائماً فحص مؤشر نظام مراقبة ضغط الإطار بعد عمل إحلال لأحد الإطارات أو العجلات أو أكثر بمركبتك للتأكد من أن هذا الإحلال أو الإطارات والعجلات البديلة تسمح للنظام بمواصلة العمل بشكل صحيح.

راجع تشغيل مراقبة ضغط الإطارات ٣٠٢ للمزيد من المعلومات.

تشغيل مراقبة ضغط الإطارات

قد يتم تجهيز المركبة بنظام مراقبة ضغط الإطارات (TPMS). قد يكون نظام مراقبة ضغط الإطارات مصمماً لتحذير السائق عند انخفاض ضغط الهواء في الإطار. حيث تم تركيب مجسات هذا النظام على كل الإطارات والعجلات، باستثناء الإطار والعجلة الاحتياطيين. حيث تعمل مستشعرات TPMS على مراقبة ضغط الهواء في الإطارات وإرسال قراءات ضغط الهواء في الإطارات لوحدة استقبال موجودة في المركبة.



عند اكتشاف انخفاض ضغط الهواء في الإطار، يقوم نظام مراقبة ضغط الإطارات بإضاءة مصباح التحذير من انخفاض الضغط في الإطار والموجود في مجموعة لوحة أجهزة القياسات. إذا حدث ذلك، توقف في أقرب وقت ممكن، وانفخ الإطارات إلى المستوى الموصى به كما هو مبين على ملصق الإطار ومعلومات التحميل. راجع حدود حمولة المركبة ١٩٩.

وتظهر رسالة تطلب منك التحقق من الضغط في إطار محدد في مركز معلومات السائق (DIC). ويضيء مصباح تحذير انخفاض ضغط الهواء في الإطار وتظهر رسالة التحذير عند كل دورة إشعال حتى يتم تعديل ضغط الإطار على النحو الصحيح. يمكن مشاهدة مستويات ضغط الإطارات بواسطة مركز معلومات السائق (DIC). للمزيد من المعلومات والتفاصيل عن تشغيل مركز معلومات السائق (DIC) وشاشته، راجع مركز معلومات السائق (DIC) ١١٠.

كما قد يضيء مصباح التحذير من انخفاض الضغط في الإطار عندما يتم تشغيل المركبة للمرة الأولى في الطقس البارد، ثم ينطفئ

عندما تشرع في القيادة. قد يكون هذا مؤشراً مبكراً على أن ضغط الهواء في الإطار قد أخذ في الانخفاض ويحتاج إلى زيادة وصولاً إلى الضغط المناسب.

يبين ملصق الإطار ومعلومات التحميل، المثبت بمركبتك، حجم إطارات التركيب الأصلية وضغط النفخ الصحيح للإطارات عندما تكون باردة. للاطلاع على أحد الأمثلة على ملصق معلومات الحمولة والإطار، ومكان تثبيته، راجع حدود حمولة المركبة ١٩٩. راجع كذلك ضغط الإطارات ٢٩٩.

تجدد الإشارة إلى أن نظام مراقبة ضغط الإطارات يمكن أن يحذرك من انخفاض ضغط الهواء في الإطار ولكنه لا يغني عن إجراء الصيانة العادية على الإطارات. تفضل بالرجوع إلى فحص الإطارات ٣٠٥ وتدوير الإطارات ٣٠٥ وإطارات ٢٩٧.

تنبيه

ليست كل مواد منع التسرب متشابهة. إن استخدام لاصق غير معتمد للإطارات قد يؤدي إلى تلف مجسات TPMS (نظام مراقبة ضغط الإطارات). وعند حدوث ذلك، فإن ضمان المركبة لا يسري في هذه الحالة على تلك التلقيات. دائماً استخدم فقط مانع التسرب المعتمد من جنرال موتورز المتوفر عن طريق وكيلك أو المتضمن في مركبتك.

٣٠٣ العناية بالمركبة

حال استمرار ظهور رسالة التحذير أو وميض المصباح، يجب الرجوع إلى الوكيل لإجراء الصيانة.

تنبيه تعبئة الإطارات (إذا توفر)

توفر هذه الميزة تنبيهات بصرية ومسموعة خارج السيارة للمساعدة أثناء نفخ الإطارات الفارغة من الهواء وذلك عند الوصول إلى ضغط الهواء الموصى به على البار.

عندما يضيئ مصباح تحذير انخفاض ضغط هواء الإطارات:

١. اركن السيارة في موضع مستوٍ وآمن.
 ٢. شد فرامل الركن بإحكام.
 ٣. ضع السيارة في الوضع P (الركن).
 ٤. أضف الهواء إلى الإطارات الفارغة. سيومض مصباح إشارة الانعطاف.
- عند الوصول إلى ضغط الهواء المطلوب سيصدر البوق صوتاً مرة واحدة ويتوقف مصباح إشارة الانعطاف عن الوميض ويثبت لفترة قصيرة.
- قم بتكرار هذه الخطوات لكل الإطارات ذات ضغط الهواء غير الكافي والتي أضاءت ضوء التحذير من انخفاض ضغط الإطارات.

معلومات السائق بعد إتمام عملية مطابقة المجسات بنجاح. تفضل بالرجوع إلى "عملية مطابقة مجسات نظام مراقبة ضغط الإطارات" الواردة لاحقاً في هذا القسم.

- فقدان أو تلف واحد أو أكثر من مجسات نظام مراقبة ضغط الإطارات. ويفترض أن تختفي رسالة التحذير في مركز معلومات السائق وينطفئ مصباح الأعطال عند تركيب مستشعرات نظام مراقبة ضغط الإطارات (TPMS) واكتمال عملية مطابقة المستشعرات بنجاح. لذا، قم بزيارة الوكيل للحصول على الصيانة اللازمة.
- عدم تطابق الإطارات أو العجلات المستبدلة مع مثيلاتها الأصلية. حيث قد يؤدي استخدام إطارات وعجلات خلافاً للموصى بها إلى منع نظام مراقبة ضغط الإطارات من العمل بشكل سليم. راجع شراء إطارات جديدة ٣٠٧.
- تشغيل الأجهزة الإلكترونية أو القرب من المرافق التي تستخدم ترددات موجات لاسلكية مماثلة لنظام مراقبة ضغط الإطارات يمكن أن يتسبب في خلل المجسات.

يجب التنويه هنا إلى أنه في حالة عدم عمل نظام مراقبة ضغط الإطارات بشكل سليم، فإنه لا يمكنه تتبع إشارة انخفاض ضغط الهواء في أحد الإطارات أو إرسالها. في

رسالة خلل نظام مراقبة ضغط الإطارات ومصباح التحذير منها

لن يعمل نظام مراقبة ضغط الإطارات بشكل صحيح في حالة لو كان واحد أو أكثر من مجساته مفقوداً أو تالفاً. عندما يكتشف النظام خللاً معيناً، سوف يومض مصباح انخفاض ضغط الإطارات لمدة دقيقة واحدة تقريباً ثم يضيء باستمرار طوال الفترة المتبقية من دورة الإشعال. كما تظهر أيضاً رسالة تحذير في مركز معلومات السائق (DIC). ويضيء مصباح الأعطال كما تظهر رسالة تحذير في مركز معلومات السائق مع كل دورة إشعال حتى تتم معالجة المشكلة. بعض الحالات التي يمكن أن تتسبب في ذلك هي:

- تم استبدال أحد إطارات الطريق بالإطار الاحتياطي. إضافة إلى أن الإطارات الاحتياطي ليس لديه أحد مجسات نظام مراقبة ضغط الإطارات. وينبغي أن ينطفئ مصباح الأعطال وتختفي رسالة مركز معلومات السائق بعد استبدال إطار الطريق وإتمام عملية مطابقة المجسات بنجاح. راجع "عملية مطابقة حساس نظام مراقبة ضغط الهواء في الإطارات" الواردة لاحقاً في هذا القسم.
- لم يتم إجراء عملية مطابقة مجسات نظام مراقبة ضغط الإطارات أو لم تكتمل بنجاح بعد تناوب الإطارات. وينبغي أن ينطفئ مصباح الأعطال وتختفي رسالة مركز

تحذير

قد يتسبب نفخ الإطار بشكل زائد عن الحد في تمزيق الإطار وتعرضك أنت أو الآخرين للإصابة. تجنب تجاوز الحد الأقصى للضغط المذكور على الجدار الجانبي للإطار.

إذا تم نفخ الإطار بصورة زائدة بمقدار ٣٥ كيلوباسكال (٥ رطل لكل بوصة مربعة) فسيصدر البوق صوتاً عدة مرات ويواصل مصباح إشارة الانعطاف وميضه لعدة ثوانٍ بعد توقف عملية التعبئة. لتصرف الهواء الزائد وتصحيح قيمة الضغط، أثناء وميض مصباح إشارة الانعطاف، اضغط لفترة وجيزة على مركز الصمام. وعند الوصول إلى قيمة الضغط الصحيحة، سيصدر البوق صوتاً مرة واحدة.

إذا لم يومض مصباح إشارة الانعطاف في غضون ١٥ ثانية بعد الشروع في نفخ الإطار، فهذا دليل على أن تنبيه نفخ الإطار غير نشط أو لا يعمل.

إذا كانت أضواء التحذير بالمخاطر الغمازة تعمل، فلن يعمل التنبيه البصري لتعبئة الإطار بالهواء بصورة صحيحة.

لن يعمل TPMS على تشييط تنبيه تعبئة الإطار بصورة صحيحة في الظروف التالية:

- وجود تداخل من جهاز خارجي أو جهاز إرسال.
- عدم كفاية ضغط الهواء من جهاز النفخ لتعبئة الهواء في الإطار.
- وجود عطل في TPMS.
- وجود عطل في البوق أو مصابيح إشارة الانعطاف.
- رمز التحقق في مستشعر TPMS غير مسجل في النظام.
- انخفاض الطاقة في بطارية مستشعر TPMS.

إذا لم يعمل تنبيه نفخ الهواء في الإطار بسبب تدخل TPMS، فحرك السيارة حوالي ١ متر (٣ قدم) للخلف أو الأمام وحاول مرة أخرى. إذا لم تعمل ميزة تنبيه تعبئة الهواء، فاستخدم مقياس ضغط الهواء.

عملية مطابقة مجسات نظام مراقبة ضغط الإطارات

لكل مجس من مجسات نظام مراقبة ضغط الإطارات رمز تعريف غير متماثل. وينبغي مطابقة رمز التعريف مع موضع العجلة الجديدة/الإطار الجديد بعد ميناوية إطارات المركبة أو استبدال واحد أو أكثر من مستشعرات نظام مراقبة ضغط الإطارات (TPMS). ينبغي أيضاً أن تتم عملية مطابقة مجسات نظام مراقبة ضغط الإطارات بعد استخدام الإطار الاحتياطي بدلا من إطار الطريق الذي يحتوي على مجس نظام

مراقبة ضغط الإطارات. وينبغي أن ينطوى مصباح الأعطال وتختفي رسالة مركز معلومات السائق في دورة الإشعال التالية. تتم مطابقة المجسات مع مواضع الإطارات/العجلات، وذلك باستخدام أداة إعادة الاستعلام الخاصة بنظام مراقبة ضغط الإطارات، وفقاً للترتيب التالي: الإطار الأمامي جهة السائق، والإطار الأمامي جهة الراكب، والإطار الخلفي جهة الراكب، والإطار الخلفي جهة السائق. راجع وكيلك للحصول على الخدمة أو لشراء أداة إعادة الاستعلام.

أمامك دقيقتان للانتهاء من مطابقة موضع الإطار الأول/العجلة الأولى، وخمس دقائق ككل، لمطابقة جميع مواضع الإطارات/العجلات الأربع. إذا استغرق الأمر وقتاً أطول، فستتوقف عملية المطابقة ولا بد من بدء إعادة تشغيلها.

وتتضح عملية مطابقة مجسات نظام مراقبة ضغط الإطارات كما هو مبين أدناه:

١. اضبط فرامل الراكب.
٢. ضع المركبة في وضع الخدمة. راجع أوضاع الإشعال ٢٠٣.
٣. تأكد أن خاصية إظهار معلومات ضغط الإطارات مشغلة. يمكن تشغيل وإيقاف المعلومات المعروضة بمركز معلومات السائق من خلال قائمة الخيارات. راجع مركز معلومات السائق (DIC) ١١٠.

٣٠٥ العناية بالمركبة

- أن يوجد تشقق، أو قطع، أو تمزق بصورة كبيرة في المداس أو جانب الإطار تكفي لإظهار السلك أو النسيج.
- أن يصاب الإطار بتواء، أو انتفاخ، أو انشقاق.
- أن يتعرض الإطار للثقب، أو القطع، أو غيرها من التلفيات التي لا يمكن إصلاحها بشكل جيد بسبب حجمها أو موقعها.

تدوير الإطارات

ينبغي القيام بعملية تناوب بين الإطارات في الفترات الزمنية المحددة في جدول الصيانة. راجع جدول الصيانة ٣٣١.

تتم مناوبة الإطارات لتحقيق مستوى تآكل موحد لجميع الإطارات. والدورة الأولى هي الأهم.

في أي وقت تلاحظ فيه تآكل غير عادي، بَدِّل مواضع الإطارات بأسرع وقت ممكن وتأكد من أن ضغط نفخ الإطارات مناسب وتحقق من عدم وجود إطارات أو عجلات تالفة. إذا استمر التآكل غير العادي بعد التبديل، فافحص معاذة العجلات. راجع متى يعين وقت لإطارات جديدة ٣٠٦ وإحلال العجلات ٣٠٩.

١٠. تابع إلى الإطار الخلفي في جانب السائق، وكرِّر الخطوة ٧. يصدر البوق صوتًا مرتين لبشير إلى أن رمز تعريف المجس متوافق مع الإطار الخلفي في جانب السائق، وتتوقف عملية مطابقة مجسات نظام مراقبة ضغط الإطارات. تخفى الرسالة وضع ربط العجلات نشط من شاشة مركز معلومات السائق (DIC).
١١. قم بإيقاف تشغيل المركبة.

١٢. اضبط الإطارات الأربعة على مستوى ضغط الهواء الموصى به كما هو مبين على ملصق الإطار ومعلومات التعميل.

فحص الإطارات

نوصي بفحص الإطارات، بما في ذلك الإطار الاحتياطي، إذا كانت المركبة مجهزة بذلك، لاكتشاف أية علامات على التآكل أو التلف مرة واحدة شهريًا على الأقل.

يجب استبدال الإطار في حالة:

- إمكانية رؤية المؤشرات في ثلاثة مواضع أو أكثر حول الإطار.
- إمكانية رؤية السلك أو النسيج المار من خلال مطاط الإطار.

٤. استخدم عنصر تشغيل مركز معلومات السائق (DIC) خماسي الاتجاهات على الجانب الأيمن من عجلة القيادة للتمرير إلى شاشة ضغط الإطارات تحت صفحة معلومات DIC. راجع مركز معلومات السائق (DIC) ١١٠.

٥. اضغط مع الاستمرار على البكرة الموجودة في منتصف عنصر التحكم خماسي الاتجاهات بمركز معلومات السائق.

بعدها يصدر البوق نفيذًا مرتين للإشارة إلى أن جهاز الاستقبال ما زال في وضع إعادة التعرف، وتظهر الرسالة وضع ربط العجلات نشط على شاشة مركز معلومات السائق (DIC).

٦. ابدأ بالإطار الأمامي على جانب السائق.

٧. ضع أداة إعادة الاستعلام في مقابل جانب الإطار بالقرب من ساق الصمام. ثم اضغط على الزر لتنشيط مجس نظام مراقبة ضغط الإطارات. يصدر صوت صرير من البوق ليؤكد على أنه تمت مطابقة رمز تعريف المجس مع وضع الإطار والعجلة.

٨. انتقل إلى الإطار الأمامي جهة الراكب، وكرِّر الخطوة ٧.

٩. انتقل إلى الإطار الخلفي جهة الراكب، وكرِّر الخطوة ٧.

٣٠٦ العناية بالمركبة

التآكل أو تراكم الصدأ. تجنب وضع أي شحم على سطح تثبيت العجلة أو على الصواميل أو المسامير.

متى يحين وقت لإطارات جديدة

هناك عوامل تؤثر في معدل تآكل الإطارات، مثل الصيانة ودرجات الحرارة وسرعات القيادة وحمولة المركبة وظروف الطريق.

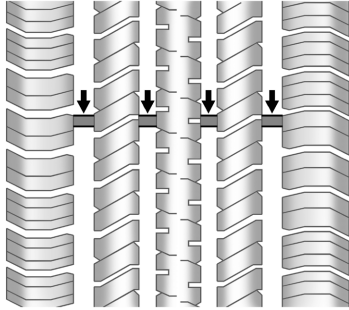

تعد مؤشرات إهتراء المداس إحدى طرق معرفة موعد تركيب إطارات جديدة. تظهر مؤشرات إهتراء المداس للإطارات عندما يتبقى ما لا يزيد عن ١,٦ ملم (1/16 بوصة) أو أقل من المداس. راجع فحص الإطارات ٣٠٥ وتدوير الإطارات ٣٠٥ لمزيد من المعلومات.

تحقق من أن جميع صامولات العجلات مربوطة بإحكام وعلى نحو سليم. انظر جزئية "عزم ربط صامولة العجلة" الواردة أسفل القدرات والمواصفات ٣٤٢ وجزئية "إزالة الإطار المفرغ من الهواء وتركيب الإطار الاحتياطي" أسفل تغيير الإطارات ٣١١.

تحذير

يمكن أن يتسبب الصدأ أو تراكم الأوساخ على العجلات، أو على الأجزاء المثبتة عليها، في ضعف مفتاح عزم الصواميل بعد فترة. كما يمكن أن تنفصل العجلة من مكانها وتتسبب في وقوع حادث. وعند تغيير العجلة، ينبغي إزالة أي صدأ أو أوساخ من الأماكن المثبت عليها عجلة المركبة. في حالة الطوارئ، يمكن استخدام قطعة قماش أو منشفة ورقية؛ ولكن استخدم مكشطة أو فرشاة سلك لاحقاً لإزالة كل الصدأ والأوساخ.

قم بتغطية القطر الداخلي لفتحة محور العجلة بقليل من شحم محمل العجلة بعد تغيير العجلة أو تدوير الإطار لمنع

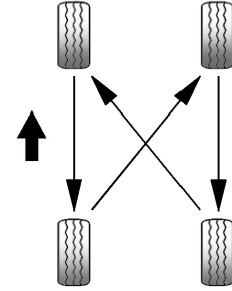

استخدم أسلوب المناوبة هذا عند مناوبة الإطارات.

لا تشمل الإطار الاحتياطي الصغير في التناوب بين الإطارات.

اضبط الإطارات الأمامية والخلفية على مستوى ضغط النفخ الموصى به على ملصق معلومات الإطار والحمولة بعد مناوبة الإطارات. راجع ضغط الإطارات ٢٩٩ وحدود حمولة المركبة ١٩٩.

إعادة ضبط نظام مراقبة ضغط الإطارات. راجع تشغيل مراقبة ضغط الإطارات ٣٠٢.

٣٠٧ العناية بالمركبة

مواصفات أداء الإطارات الخاصة بشركة جنرال موتورز محفورة على جانب الإطار قريبا من معلومات حجم الإطار. إذا كان الإطار مصمماً بسطح يسمح بالاستخدام في جميع الفصول، فسيكون رقم مواصفات أداء الإطار متبوعاً بحرفي MS وهما اختصار الطين والجليد.

توصي شركة جنرال موتورز بتغيير مجموعة الإطارات الأربعة المتأكلة كاملة. ويساعد عمق سطح الإطارات الموجد على الحفاظ على أداء المركبة. قد يتأثر أداء الفرملة والتحكم في المركبة بشكل عكسي إذا لم يتم استبدال كل الإطارات في الوقت نفسه. إذا كان قد تم إجراء تناوب وصيانة مناسبين، فمن المرجح أن تتآكل جميع الإطارات الأربعة في الوقت نفسه تقريباً. ومع ذلك، إذا كان من الضروري استبدال مجموعة محور واحدة للإطارات المتأكلة، فيجب تركيب الإطارات الجديدة على المحور الخلفي. راجع تدوير الإطارات ٣٠٥.

الشمس المباشرة لكي تحافظ عليها. هذا المكان يجب أن يكون خالياً من الشحم والبنزين وأي مادة أخرى قد تصر بالمطاط. إن ركن المركبة لفترة طويلة قد يسبب نشوء بقع مسطحة على الإطارات مما قد يؤدي إلى اهتزازات أثناء القيادة. عند تخزين المركبة لمدة شهر واحد على الأقل، انزع الإطارات أو ارفع المركبة كي تخفف الوزن عن الإطارات.

شراء إطارات جديدة

صنعت شركة جنرال موتورز إطارات خاصة ومتوافقة مع المركبة. وقد تم تصميم إطارات المعدات الأصلية المركبة لتلبي تصنيف نظام مواصفات معايير أداء الإطارات (TPC Spec) من جنرال موتورز. وعندما تدعو الحاجة لاستبدال الإطارات، توصي جنرال موتورز بشدة بشراء إطارات لها تصنيف TPC Spec نفسه.

يراعي نظام مواصفات أداء الإطارات الحصري من جنرال موتورز أكثر من اثنتي عشرة من المواصفات المهمة التي تؤثر على أداء المركبة بشكل عام، بما في ذلك أداء نظام الفرامل، والقيادة والتحكم في المركبة، والتحكم في الجر، وأداء مراقبة ضغط الإطارات. يوجد رقم

يصبح المطاط الموجود في الإطارات قديماً مع مرور الوقت. وينطبق ذلك على الإطار الاحتياطي أيضاً، إذا كانت المركبة مزودة به. حتى ولو لم يكن قد تم استخدامه من قبل. هناك عوامل متعددة، تتضمن درجات الحرارة وظروف التحميل وصيانة ضغط النسخ، من شأنها أن تؤثر في سرعة حدوث التقادم. لذا، توصي جنرال موتورز باستبدال الإطارات، بما في ذلك الإطار الاحتياطي إذا كانت السيارة مجهزة به، بعد مرور ست سنوات، بغض النظر عن تآكل المداس. للتعرف على عمر إطار، استخدم تاريخ تصنيع الإطار، والذي يمثل آخر أربعة أرقام من DOT رقم تعريف الإطار (TIN) المصنوب على جانب واحد من جدار الإطار. آخر أربعة أرقام من رقم تعريف الإطار (TIN) يشير إلى تاريخ تصنيع الإطار. ويمثل أول رقمين الأسبوع بينما يشير آخر رقمين إلى العام. على سبيل المثال، سيكون للأسبوع الثالث من عام ٢٠٢٠ تاريخ DOT مكون من ٤ أرقام هو ٠٣٢٠. بينما الأسبوع ٠١ يعتبر أول أسبوع كامل (من الأحد إلى السبت) من كل عام.

ركن المركبة

تهرم الإطارات عادة عندما تكون مركبة على سيارة مركونة. اركن السيارة التي ستقوم بتخزينها لمدة شهر واحد على الأقل في مكان بارد وجاف ونظيف، بعيداً عن أشعة

يشير ملصق معلومات الإطارات والحمولة إلى إطارات المعدات الأصلية التي ينبغي تركيبها للمركبة. راجع حدود حمولة المركبة \hookrightarrow ١٩٩.

الإطارات والعجلات المصممة بأحجام مختلفة

إذا تم تثبيت عجلات أو إطارات ذات أحجام مختلفة عن العجلات والإطارات الأصلية، فقد يتأثر أداء المركبة، مشتملاً على نظام الفرامل، وخصائص الركوب وتماسك الحركة، وثبات المركبة، ومقاومتها للانقلاب. بالإضافة إلى ذلك، إذا كانت المركبة مزودة بأنظمة إلكترونية مثل نظام الفرامل المانعة للانغلاق، أو الوسائد الهوائية التي تنفجر عند انقلاب المركبة، أو نظام التحكم في الجر، أو النظام الإلكتروني للتحكم في الثبات، أو نظام الدفع بجميع العجلات، فقد يتأثر أداء هذه الأنظمة هي الأخرى.

تحذير

إذا أضيفت عجلات بقياسات مختلفة، فقد لا تقدم المركبة مستوى مقبولاً من الأداء والأمان إذا تم اختيار إطارات غير موصى بها لهذه العجلات. وهذا يزيد من فرصة وقوع تصادمات وإصابات خطيرة. لا تستخدم سوى أنظمة عجلات وإطارات (تتبع)

تحذير

قد يسبب استخدام الإطارات ذات الطيات المتعارضة في المركبة تشقق جواف أطراف العجلات بعد قطع عدة أميال من القيادة. قد ينفجر الإطارات وتلف العجلة فجأة وبالتالي تتسبب في حدوث تصادم. استخدم النوع الشعاعي (radial-ply) من هياكل الإطارات مع العجلات المثبتة في مركبتك.

لكن قد لا تتوفر إطارات الشتاء التي تتطابق مع معدل سرعة إطارات المعدات الأصلية، وذلك بالنسبة إلى إطارات H و V و W و Y و ZR ذات السرعة المصنفة. لا تتجاوز مطلقاً قدرة السرعة القصوى لإطارات الشتاء عند استخدام إطارات الشتاء ذات تصنيف السرعة المنخفض.

إذا استلزم الأمر استبدال إطارات المركبة بإطارات ليس لها رقم TPC Spec، فتأكد من أنها لها الحجم ونطاق الحمولة وتصنيف السرعة والتكوين (نصف قطري) نفسه تمامًا كالإطارات الأصلية.

تحذير

قد تتفجر الإطارات أثناء الخدمة غير المناسبة. قد تتسبب محاولة تركيب إطارات أو فكها في وقوع الإصابات أو التعرض للوفاة. يجب ألا يقوم بعملية تركيب الإطارات وفكها إلا وكيلك أو مركز خدمة الإطارات المعتمد.

تحذير

قد يتسبب الخلط بين إطارات من أحجام (بخلاف تلك التي تم تركيبها في الأصل بالمركبة) أو علامات تجارية، أو أنماط مداس، أو أنواع مختلفة في فقدان التحكم بالمركبة، مما يؤدي إلى حدوث تصادم أو تلف آخر في المركبة. استخدم الحجم أو نوع العلامة التجارية أو نوع الإطارات الصحيح على العجلات.

٣٠٩ العناية بالمركبة

تحذير (يتبع)

التحكم بالمركبة وحدوث تصادم. استخدم العجلات، ومسامير العجلات، وصواميل العجلات الصحيحة عند الاستبدال.

تنبيه

قد تسبب العجلات غير المناسبة في حدوث مشاكل في مدة خدمة المحامل، وتبريد الفرامل، ومعايرة عداد السرعة أو عداد المسافة، ومدى المصابيح الأمامية، وارتفاع مصد الصدمات، والمسافة الفاصلة بين المركبة والأرض، والمسافة الفاصلة بين الإطار والهيكل والشاسيه.

العجلات البديلة المستخدمة

تحذير ⚠

تعد عملية استخدام عجلة مستعملة بدلاً من عجلة من عجلات المركبة أمراً خطيراً. حيث لا يمكن معرفة كيف تم استخدامها أو كم المسافة التي تمت القيادة بها. فقد تتعطل فجأة وتسبب حدوث تصادم. فعند استبدال العجلات، استخدم عجلة معدات جديدة أصلية من جنرال موتورز.

إحلال العجلات

استبدل أي عجلة بها انحناءات، أو تشققات، أو بها صدا أو تآكل. إذا كانت صواميل العجلات تفك بشكل مستمر، فيجب استبدال العجلات، أو مسامير العجلات وصواميل العجلات. إذا كانت العجلة تسرب هواء، فقم باستبدالها. ويمكن إصلاح بعض العجلات المصنوعة من الألومنيوم. استشر بوكيلك إذا ظهرت أي من الظروف التالية.

سيعرف وكيكك نوع العجلات التي تحتاجها. يجب أن تكون لكل عجلة جديدة نفس قدرة الحمل، والقطر، والعرض، والموازنة مثل العجلة المستبدلة، وأن يتم تركيبها بالطريقة ذاتها.

استبدل العجلات والبراغي والصواميل الخاصة بها، أو غيّر مجسات نظام مراقبة ضغط الإطارات (TPMS) باستخدام قطع غيار معدات أصلية وجديدة من GM.

تحذير ⚠

وكذلك فإن استخدام العجلات أو مسامير العجلات أو صواميل عجلات بديلة غير مناسبة قد ينطوي على خطورة. وقد تتأثر فرامل المركبة أو أسلوب التعامل مع المركبة من جراء ذلك. يمكن أن تفقد الإطارات الهواء مما يؤدي إلى فقد

(تتبع)

تحذير (يتبع)

معددة من جنرال موتورز ومطورة للمركبة، واطلب تركيبها على نحو مناسب من قبل فني مخول من جنرال موتورز.

راجع شراء إطارات جديدة ⚡ ٣٠٧
والملاحقات والتعديلات ⚡ ٢٦٦.

محاذاة العجلات وضبط الإطارات

لقد تمت محاذاة الإطارات والعجلات وضبطها في المصنع لتوفير أطول عمر للإطارات وأفضل أداء عام للمركبة. ليس هناك حاجة إلى إجراء أي ضبط أو تعديل لمحاذاة العجلة وضبط الإطارات بشكل دوري. قم بإجراء فحص للمحاذاة إذا لاحظت تآكلاً غير مالوف على الإطارات أو إذا كانت المركبة تنسحب لأحد جانبيها بشكل ملفت. السحب الخفيف جهة اليسار أو اليمين، على حسب قمة الطريق و/أو تنوعات سطح الطريق الأخرى مثل القياط والحفر يُعد أمراً عادياً. وإذا اهتزت المركبة أثناء القيادة على طريق مستو، فمن الممكن أن تكون الإطارات والعجلات بحاجة إلى إعادة موازنة. استشر الوكيل للتعرف على العمليات التشخيصية المناسبة.

سلاسل الإطارات

تحذير

إذا كانت المركبة مزودة بإطارات مقاس 235/55R20، فلا تستخدم سلاسل الإطارات. حيث لا توجد مسافة فاصلة كافية. ويمكن أن تتسبب سلاسل الإطارات المستخدمة دون مراعاة المسافة الفاصلة الصحيحة في تلف الفرامل، أو مكونات نظام التعليق أو أجزاء المركبة الأخرى. قد تتسبب المنطقة التي تلفت بفعل سلاسل الإطارات في فقدان التحكم وحدوث تصادم. استخدم نوعًا آخر من أجهزة الجر فقط إذا أوصت الشركة المصنعة باستخدامه مع مجموعة حجم إطارات المركبة وظروف الطريق. اتبع تعليمات تلك الشركة المصنعة. لتفادي إتلاف المركبة، قد يبطء وأعد ضبط جهاز الجر أو أزله إذا كان يلامس المركبة. لا تُدر العجلات، إذا تم استخدام أجهزة الجر، فركبها على الإطارات الأمامية.

تنبيه

أما إذا كانت السيارة مجهزة بإطارات بمقاسات بخلاف المقاسات 235/55R20 فلا تستخدم سلاسل الإطارات إلا عندما (تتبع)

تنبيه (تتبع)

يسمح القانون بذلك وعند الضرورة فقط. استخدم سلاسل منخفضة لا تضيف أكثر من ١٢ ملم من الثخانة إلى مداس الإطارات والجزء الجانبي الداخلي. استخدم السلاسل ذات المقاس المناسب للإطارات الخاصة بالمركبة. كما ينبغي تثبيتها على إطارات المحور الأمامي. وتذكر ألا تستخدم سلاسل على إطارات المحور الخلفي. قم بربطها بإحكام بأكثر قدر ممكن مع تثبيت الأطراف بشكل آمن. وعليك متابعة القيادة ببطء واتباع تعليمات الشركة المصنعة للسلسلة. توقف وأعد إحكام ربط السلاسل إذا كانت ملامسة للمركبة. في حالة استمرار هذا التلامس، يمكنك التقليل من سرعة المركبة حتى يتوقف. حيث تضر السرعة الزائدة، أو دوران العجلات مع تثبيت السلاسل عليها بمركبتك.

إذا نفذ الهواء من الإطارات

ليس من المعتاد أن تتفجر الإطارات أثناء القيادة خاصة إذا كنت توفر صيانة جيدة لها. راجع إطارات ٢٩٧. إذا كان هناك تسريب للهواء من الإطارات، فمن المرجح أن يكون تسريب بطيء. ولكن إذا انفجر الإطارات في أي وقت، فهذه بعض النصائح حول ما هو متوقع وما يتعين عليك فعله:

إذا انفجر أحد الإطارات الأمامية، يعمل الإطارات الفارغ على توجيه المركبة نحو جانب الإطارات الفارغ. ارفع قدمك من على دواسة زيادة السرعة وامسك بعجلة التوجيه بقوة. وجه المركبة للحفاظ على الوضع في حارة السير، واضغط على الفرامل برفق للتوقف على جانب الطريق، إذا أمكن.

انفجار أحد الإطارات الخلفية، خاصة عند منحنى، تجعل الأمر يشبه التزلج وقد يتطلب الإجراء التصحيحي نفسه الذي تتبعه عند التزلج. أوقف الضغط على دواسة الوقود ووجه المركبة في اتجاه مستقيم. قد ينطوي الأمر على مطبات كثيرة وضوضاء شديدة. اضغط على الفرامل برفق للتوقف بعيدًا عن الطريق إن أمكن.

تحذير

القيادة بعجلة مثقوبة قد تسبب أضراراً دائمة في الإطارات. إن إعادة نفخ الإطارات بعد القيادة به مع كونه خاليًا من الهواء أو مثقوبًا قد يؤدي إلى انفجاره ويسبب حادثًا خطيرًا. لا تحاول أبدًا إعادة نفخ الإطارات إذا كنت قد قادت المركبة به ومستوى الضغط بداخله أقل من المطلوب، أو به ثقوب. دع وكيلك أو مركز خدمة الإطارات المعتمد يقوم بتصليح أو استبدال الإطارات المثقوبة بأسرع وقت ممكن.

٣١١ العناية بالمركبة

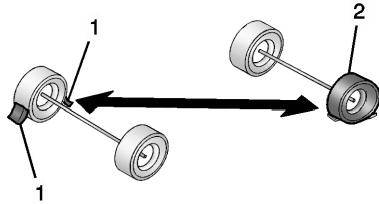

١. عقبه العجلة (إذا توفرت هذه الميزة)
٢. إطار فارغ

تشرح المعلومات التالية كيفية إصلاح الإطار أو تغييره.

تغيير الإطارات

نزع الإطار الاحتياطي والأدوات

للوصول إلى الإطار الاحتياطي والأدوات:

١. افتح باب المؤخرة. راجع الباب الخلفي ١٦.
٢. أزل مقسم نظام إدارة حمولة السيارة.
- راجع نظام ترتيب وتنظيم الأمتعة ٨٣.

تحذير (يتبع)

التعرض للإصابات أو الوفاة. أوقف المركبة على سطح مستو عند تغيير الإطار. للمساعدة على منع تحرك المركبة:

١. شد فرامل الركن بإحكام.
٢. اجعل جهاز نقل الحركة الأوتوماتيكي في الوضع P (الركن)، أو اجعل جهاز نقل الحركة اليدوي في الوضع 1 (الأول) أو R (رجوع).
٣. أوقف تشغيل المحرك، ولا تعد تشغيله أثناء رفع المركبة.
٤. لا تدع الركاب داخل المركبة.
٥. ركب عقيات العجلات، إذا توفرت، على جانبي الإطار في الزاوية المقابلة من الإطار المراد تغييره.

عندما يكون هناك إطار فارغ (2)، استخدم المثال التالي كدليل لمساعدتك في عملية وضع عقيات العجلات (1)، وذلك إذا توفرت هذه العقيات.

تحذير ⚠

من الأمور الخطيرة رفع المركبة والنزول تحتها للقيام بالصيانة وإجراء الإصلاحات دون التدريب أو وجود معدات السلامة. إذا كانت هناك رافعة مرفقة بالمركبة، فإنها مصممة فقط للاستخدام عند تغيير الإطار الفارغ. وإذا تم استخدامها لأغراض أخرى، فقد تتعرض أنت أو الآخرون للإصابة أو الوفاة إذا انزلت المركبة من على الرافعة. إذا كانت هناك رافعة مرفقة بالمركبة، فإنها مصممة فقط للاستخدام عند تغيير الإطار الفارغ.

إذا نفذ الهواء من الإطار، فيمكنك القيادة ببطء على سطح مستو لكي تتجنب تلف الإطار والعجلة بشكل زائد، وتوقف على جانب الطريق، إذا أمكن. قم بإضاءة مؤشرات التحذير من الخطر. راجع وامضات التحذير من الخطر ١٢٧.

تحذير ⚠

يمكن أن تنطوي عملية تغيير الإطار على بعض الخطورة. وقد تنزلق المركبة من على الرافعة وتقلب أو تسقط مما يسبب (شع)

٣١٢ العناية بالمركبة

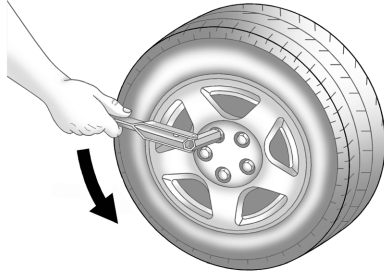

٢. أدر أداة ربط العجلة في عكس اتجاه عقارب الساعة لفك كل صواميل العجلات، لكن لا تزلهم من مواضعهم.

⚠ تحذير

يشكل النزول تحت المركبة عندما تكون مرفوعة على رافعة خطيرة عليك. إذا انزلت المركبة من على الرافعة، يمكن أن تصاب إصابة خطيرة أو تتعرض للوفاة. لا تنزل تحت مركبة مرفوعة بواسطة الرافعة فقط.

٤. أدر الصامولة المجنحة (4) عكس اتجاه عقارب الساعة لإزالة المرفاع (1) ومفتاح العجلات (2) والشريط (3). ضع الرافعة والأدوات بالقرب من الإطار المراد تغييره.

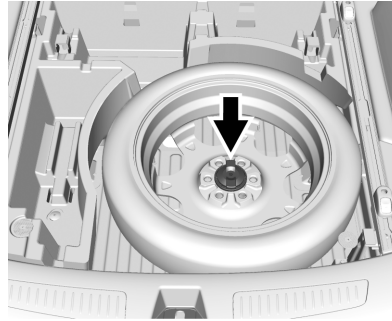

٥. أزل الصامولة التي تحتجز الإطار الاحتياطي.

٦. أزل الإطار الاحتياطي وضعه بالقرب من الإطار الفارغ الذي يتم استبداله.

إزالة الإطار الفارغ وتثبيت الإطار الاحتياطي

١. قم بإجراء فحص السلامة قبل البدء. راجع إذا نفذ الهواء من الإطار ٣١٠.

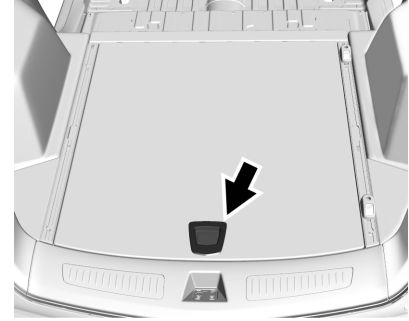

٣. اسحب من المقبض لرفع أرضية الحمولة. استخدم الخطاف للاحتفاظ بأرضية التحميل مفتوحة. راجع التخزين الخلفي ٨٠.

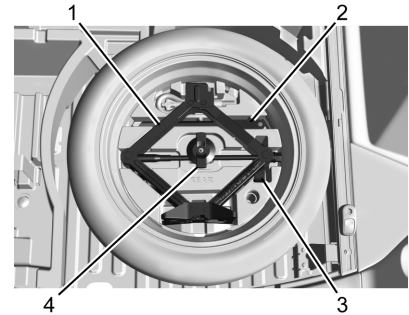

٣١٣ العناية بالمركبة

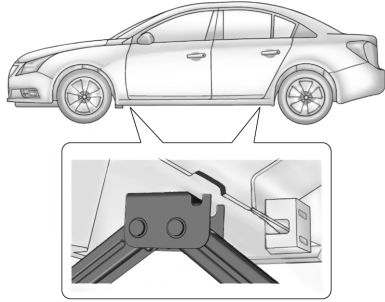

٥. ثبت وضعية رأس الرفع الموجود على قضيب الرفع في مكان القضيب المحدد بالقرب من الاطار الفارغ.
يتم الإشارة إلى مكان الرفع بواسطة فتحة على شكل نصف دائرة في الشفة المعدنية. لا يجوز استخدام قضيب الرفع في أي مكان آخر.

تنبيه

استخدام رافعة لرفع المركبة بدون وضعها بشكل صحيح قد يتسبب في تعريض مركبتك لأضرار. عند رفع المركبة على رافعة، تأكد من وضعها بشكل صحيح أسفل الإطار وتجنب ملامسة القالب البلاستيكي.

٣. اربط المفتاح بالرافعة من خلال تثبيت طرف المفتاح السداسي فوق رأس الرافعة السداسي.

٤. ضع الرافعة تحت المركبة.

تنبيه

تأكد من أن رأس الرفع في قضيب الرفع مثبت في المكان المناسب وإلا قد تتعرض المركبة للتلف. لن يسري الضمان على الإصلاحات التي سيتم القيام بها.

تحذير ⚠

رفع المركبة بالرافعة في وضع غير صحيح من شأنه إحداث تلف للمركبة أو يجعلها تسقط. للمساعدة في تجنب الإصابة الشخصية أو تلف المركبة، تأكد من تثبيت الرافعة في المكان الصحيح قبل رفع المركبة.

تحذير ⚠

من الأمور الخطيرة رفع المركبة والنزول تحتها للقيام بالصيانة وإجراء الإصلاحات دون التدريب أو وجود معدات السلامة. إذا كانت هناك رافعة مرفقة بالمركبة، فإنها مصممة فقط للاستخدام عند تغيير الإطار الفارغ. وإذا تم استخدامها لأغراض أخرى، فقد تتعرض أنت أو الآخرون للإصابة أو الوفاة إذا انزلت المركبة من على الرافعة. إذا كانت هناك رافعة مرفقة بالمركبة، فإنها مصممة فقط للاستخدام عند تغيير الإطار الفارغ.

تحذير (يتبع)

قطعة قماش أو منشفة ورقية؛ ولكن
استخدم مكشطة أو فرشاة سلك
لاحقًا لإزالة كل الصدأ والأوساخ.

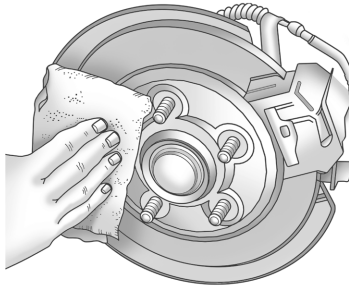

١٠. أزل أي صدأ أو أوساخ من على مسامير
العجلة، وأسطح التثبيت، والعجلة
الاحتياطية.
١١. ضع الإطار الاحتياطي الصغير على سطح
تركيب الإطار.

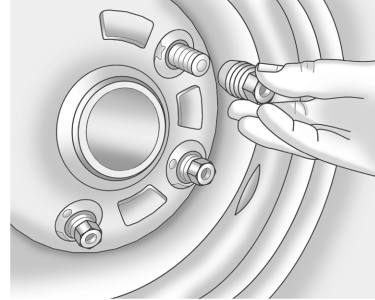

٨. أزل جميع صواميل العجلة.
٩. أزل الاطار الفارغ.

تحذير ⚠

إن وجود الصدأ أو الأوساخ على
العجلة، أو على الأجزاء المثبتة عليها،
يمكن أن يؤدي إلى ارتخاء صامولات
العجلة مع مرور الوقت. كما يمكن أن
تفصل العجلة من مكانها وتتسبب
في وقوع حادث. وعند تغيير العجلة،
ينبغي إزالة أي صدأ أو أوساخ من
الأماكن المثبت عليها عجلة المركبة.
في حالة الطوارئ، يمكن استخدام
(تبع)

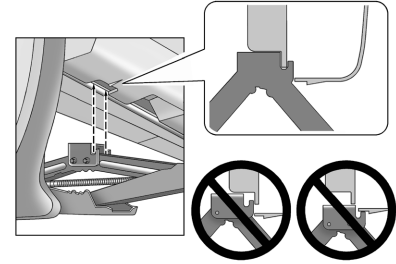

٦. أدر مفتاح العجلات باتجاه عقارب
الساعة لرفع المرفاع حتى تتطبق الفتحة
في رأس المرفاع مع الشفة المعدنية
الموجودة خلف القطع في قالب
البلاستيكي.
٧. ارفع المركبة من خلال إدارة أداة ربط
العجلة في اتجاه عقارب الساعة. ارفع
المركبة بعيدًا عن الأرض بمسافة كافية
بحيث تترك مساحة كافية حتى يتمكن
إطار الطريق من الدوران.

٣١٥ العناية بالمركبة

تخزين الإطارات الفارغة أو الاحتياطية والأدوات

⚠ تحذير

قد يتسبب تخزين الرافعة، أو الإطارات، أو المعدات الأخرى داخل مقصورة الركاب الموجودة داخل المركبة في حدوث إصابات. عند التوقف المفاجئ أو التصادم، قد ترتطم المعدات غير محكمة الربط بالركاب. يجب تخزين كافة تلك الأغراض في المكان المناسب.

تخزين الإطارات الفارغة أو الاحتياطية والأدوات:

١. افتح باب المؤخرة. راجع الباب الخلفي ↗
١٦.
٢. أعد جميع الأدوات كما كانت مخزنة من قبل في حجرة التخزين الخلفية ثم أعد غطاء الحجيرة كما كان.
٣. ضع الإطارات، في وضع مستو، في مقصورة التخزين الخلفية.

تنبيه

قد يؤدي ربط صواميل العجل بشكل غير صحيح إلى تقطع الكبح أو إتلاف الجزء الدوار. لتجنب إصلاحات الفرامل باهظة الثمن، اربط صواميل العجل بشكل متناسب وبالترتيب الصحيح وطبقا للمواصفات الصحيحة لعزم الدوران. راجع القدرات والمواصفات ↗ ٣٤٢ للتعرف على مواصفات عزم دوران صامولة العجلة.

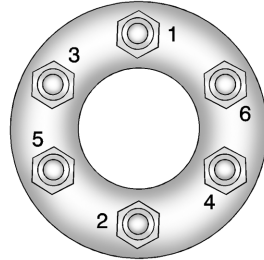

١٤. اربط صواميل العجلات بإحكام باتباع التسلسل المتقاطع كما هو موضح.
١٥. اخفض الرافعة تمامًا وأزلها من أسفل المركبة.
١٦. اربط صواميل العجلات بإحكام باستخدام أداة ربط العجلة.

⚠ تحذير

لا تضع زيت أو شحم على المسامير أو الصواميل حيث قد تصبح الصواميل غير محكمة الربط. وقد تنزلق عجلات المركبة مسببة تصادم.

١٢. أعد تركيب صواميل العجلات. تثبت كل صامولة بإحكام يدويًا إلى أن تلمس العجلة بالمركز.

١٣. اخفض المركبة من خلال إدارة مقبض الرفع باتجاه عكس عقارب الساعة.

⚠ تحذير

قد تتسبب صواميل العجلة المربوطة بشكل غير صحيح في عدم إحكام ربط العجلة وخروجها من محور التثبيت. يجب تثبيت صواميل العجلة بمفتاح عزم مناسب كما هو وارد في المواصفات بعد تغيير العجلة. اتبع مواصفات عزم الدوران التي توفرها خدمة ما بعد البيع الخاصة بالشركة المصنعة عند استخدام الصواميل الإضافية لقفل العجلة. راجع القدرات والمواصفات ↗ ٣٤٢ لمعرفة مواصفات عزم صواميل العجلة الأصلية.

توقف في أقرب فرصة وتحقق من نفخ الإطارات الاحتياطية بشكل صحيح بعد تركيبه في المركبة. ان الإطارات الاحتياطية الصغيرة مصمم لغايات الاستخدام المؤقت فقط. سيتغير أداء المركبة بتركيب الإطارات الاحتياطية وينصح بتحديد سرعة المركبة على ٨٠ كم/س (٥٠ م/س). للحفاظ على سطح الإطارات الاحتياطية، أصلح الإطارات الاحتياطية القياسي أو استبدله في أقرب وقت وأعد الإطارات الاحتياطية إلى منطقة التخزين.

عند استخدام إطارات احتياطية صغيرة، قد يتعشق نظام الدفع بالأربع عجلات (AWD) إذا كانت المركبة مجهزة بذلك ونظام منع انغلاق الفرامل (ABS) و نظام التحكم بالجر حتى يتم التعرف على الإطارات الاحتياطية من قبل المركبة، خصوصا على الطرق الزلقة. قم بضبط القيادة لتقليل من انزلاق العجلات المحتمل.

تنبيه

عند تثبيت الإطارات الاحتياطية الصغيرة، لا تأخذ المركبة إلى مغسلة المركبات الأوتوماتيكية التي تستخدم قضبان التثبيت. حيث يمكن أن يعلق الإطارات الاحتياطية الصغيرة بقضبان التثبيت، ومن ثم قد تتلف الإطارات والعجلات وأجزاء أخرى من المركبة.

٥. وجه خطاف الشريط عبر العجلة كما هو موضح.
٦. اربط الشريط في شريط تثبيت الحمولة الآخر الموجود في مؤخرة المركبة.
٧. اربط حزام الربط وشده باستخدام إبريزم.
ان الإطارات الاحتياطية الصغيرة معد لغايات الاستخدام المؤقت فقط. استبدل الإطارات الاحتياطية الصغيرة بأخر كامل الحجم بأسرع وقت ممكن.

إطارات احتياطية صغيرة

تحذير

القيادة في وجود أكثر من إطار احتياطي صغير في المرة الواحدة من الممكن أن تؤدي إلى فقدان القدرة على التحكم. من الممكن أن يؤدي ذلك إلى وقوع الحوادث ومن الممكن كذلك أن يتسبب في إصابتك أو إصابة الآخرين. استخدم إطاراً احتياطياً صغيراً واحداً في كل مرة.

إذا كانت مركبتك مجهزة بإطارات احتياطية صغيرة وكان معبأ بالهواء تماما عندما كان جديداً، فمن الممكن أن يفرغ من الهواء بمرور الوقت. لذا يجب فحص ضغط الهواء بانتظام. يجب أن تكون ٤٢٠ كيلوباسكال (٦٠ رطلاً على البوصة المربعة).

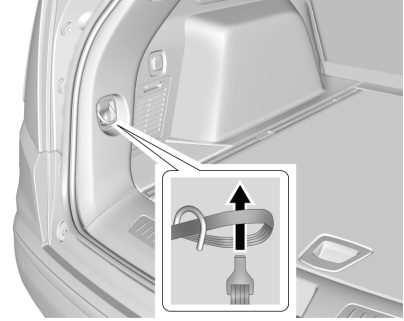

٤. ضع طرف الحلقة للشريط خلال رابطة الحمولة. ضع نهاية الخطاف للشريط خلال الحلقة ثم اسحبه لحين إحكام الربط في الحلقة.

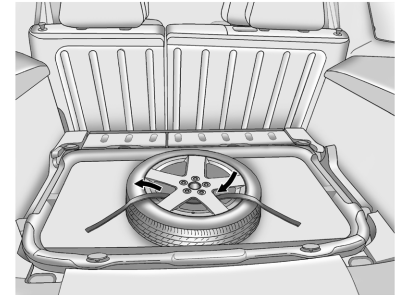

٣١٧ العناية بالمركبة

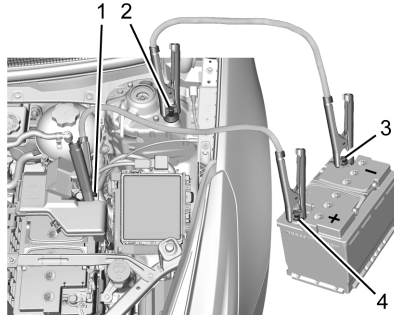

١. الطرف الموجب للبطارية الفارغة البعيدة

٢. الطرف السالب الأرضي للبطارية الفارغة البعيدة

٣. الطرف السالب للبطارية السليمة

٤. الطرف الموجب للبطارية السليمة

الطرف الموجب للبطارية البعيدة المانحة (1) ونقطة الأرضي السالبة (2) للبطارية الفارغة يكونان في جانب الراكب من السيارة.

الطرف السالب للبطارية المانحة (3) والطرف الموجب (4) يتم وضعهما على بطارية السيارة المانحة.

تكون الوصلة الموجبة للبطارية الفارغة موجودة تحت غطاء. أزل الغطاء لكشف طرف البطارية.

تحذير ⚠

من الممكن أن تتسبب البطاريات في إصابتك بالأذى. ومن الممكن أن تكون خطرة بسبب:

- احتوائها على الأحماض التي من الممكن أن تسبب لك بعض الحروق.
- إنها تحتوي على الغاز الذي من الممكن أن ينفجر أو يشتعل.
- كما تحتوي على قدر من الكهرباء كاف لإحداث حروق.

إذا لم تتبع تلك التعليمات بالضبط، فيمكن أن تصاب بأحد أو كل ما سبق.

تنبيه

تجاهل تلك الخطوات من الممكن أن يؤدي إلى أضرار مكلفة للمركبة والتي لا يشملها ضمان المركبة. محاولة البدء في تشغيل المركبة عن طريق الدفع أو السحب لن يجدي نفعاً، ومن الممكن أن يتسبب ذلك في إتلاف المركبة.

لا تستخدم الإطار الاحتياطي الصغير للمركبات الأخرى.

لا تخلط الإطارات أو العجلات الاحتياطية الصغيرة مع العجلات أو الإطارات الأخرى. فلن يتطابقا. احرص على تركيب الإطار الاحتياطي بالعجلة المخصصة له.

تنبيه

لا تصلح سلاسل الإطارات للإطارات الاحتياطية الصغيرة. فاستخدامها يمكن أن يتلف المركبة والسلاسل. لا تستخدم سلاسل الإطارات مع الإطارات الاحتياطية الصغيرة.

بدء التشغيل بوصلة البطارية

للمزيد من المعلومات حول بطارية المركبة، راجع البطارية ٢٨٣.

في حالة فراغ بطارية المركبة، ربما ترغب في استخدام مركبة أخرى وبعض كبلات التوصيل من مصدر خارجي لبدء تشغيل المركبة. تأكد من اتباع الخطوات التالية للقيام بذلك بطريقة آمنة.

٣١٨ العناية بالمركبة

١. افحص المركبة الأخرى. يجب أن تكون
مجهزة بطارية بجهد ١٢ فولت ومزودة
بنظام تاريض سلبى.

تنبيه

إذا لم تكن المركبة الأخرى مزودة بنظام
بطارية بجهد ١٢ فولت مع تاريض سلبى،
فيمكن أن يتسبب ذلك في تلف
المركبتين. استخدم فقط مركبة مزودة
بنظام ذو جهد ١٢ فولت مع تاريض سلبى
عند بدء التشغيل من مصدر خارجي.

٢. قم بصف المركبتين بطريقة لا
تتلامسان فيها.

٣. اسحب فرامل الركن بقوة وضع ذراع
الغيار في الوضع P (الركن). راجع
الانتقال إلى وضع الركن ٢٠٦.

تنبيه

إذا تم ترك أي من الملحقات في وضع
التشغيل أو متصلة خلال إجراءات
التشغيل بمساعدة بطارية أخرى، فقد
يصيبها التلف. ولن يغطي ضمان المركبة
هذه الإصلاحات. متى أمكن ذلك، فاقف
تشغيل كل الملحقات أو انفصلها عن أي
من المركبتين عند القيام بالتشغيل
بمساعدة بطارية أخرى.

٤. أوقف تشغيل الإشعال. أوقف تشغيل
جميع المصابيح والملحقات في
السيارتين باستثناء أضواء التحذير
بالمخاطر الغمازة عند الحاجة إليها.

تحذير

يمكن أن تعمل المروحة الكهربائية حتى
في حالة عدم تشغيل المحرك ومن
الممكن أن تتسبب في إصابتك. احرص
على إبعاد اليدين والملابس والأدوات عن
أية مروحة كهربائية موجودة تحت غطاء
محرك المركبة.

تحذير

من الممكن أن يتسبب إشعال عود ثقاب
بالقرب من البطارية في انفجار غاز
البطارية. وقد تتسبب ذلك في إصابة الكثير
من الأفراد، أصيب بعضهم بالعمى.
استخدم مصباحاً يدوياً في حالة الرغبة في
توفير المزيد من الإضاءة.

يحتوي سائل البطارية على الأحماض التي
من الممكن أن تسبب لك الأذى. لا
تلمسها. في حالة ملامسة تلك الأحماض
لعينيك أو بشرتك، اغسل المكان جيداً
بالماء واحصل على المساعدة الطبية فوراً.

تحذير

المراوح أو أجزاء المحرك المتحركة
الأخرى من الممكن أن تسبب لك ضرراً
بالغا. ابعده يدك عن الأجزاء المتحركة
بمجرد بدء المحرك في العمل.

٥. صل طرف الكابل الأحمر الموجب (+)
بالطرف الموجب (+) في البطارية
الفارغة.

٦. صل الطرف الآخر من الكابل الأحمر
الموجب (+) بالطرف الموجب (+) في
البطارية الجيدة.

٧. صل أحد طرفي الكابل الأسود السالب
(-) بالطرف السالب (-) في البطارية
السليمة.

٨. قم بتوصيل الطرف الآخر من الكابل
الأسود السالب (-) بنقطة الأرضي
السالبة (-) للبطارية الفارغة.

٩. شغل المحرك في المركبة التي تحتوي
على البطارية الجيدة ودعه يعمل بسرعة
الدوران عند الوقوف لمدة أربع دقائق
على الأقل.

١٠. حاول تشغيل المركبة التي توجد بها
البطارية الفارغة. إذا لم تعمل المركبة
بعد عدة محاولات، ربما تكون المركبة
بحاجة إلى الصيانة.

٣١٩ العناية بالمركبة

إذا كانت السيارة مزودة بحلقة سحب، فلا تستخدم سوى حلقة السحب لسحب السيارة إلى السيارة ذات السطح المستوي من على طريق مستقيم. لا تستخدم حلقة السحب لسحب السيارة على الجليد أو الوحل أو الرمال.

نقاط الربط الأمامية

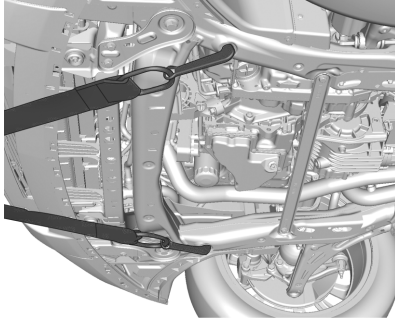

السيارة مزودة بنقاط تثبيت محددة يلزم استخدامها بواسطة موثر خدمة السحب. يمكن استخدام هذه الفتحات لسحب السيارة من طريق مسطح إلى ظهر ناقلة السيارات ذات السطح المستوي.

تنبيه (تبع)

مقفل. استخدم زلاجات الإطارات أو المنصات ذات العجلات أسفل أي عجلة/ إطار مقفل أثناء تحميل المركبة. تجنب استخدام رافعة من النوع المزود بحبل رفع لجر المركبة. حيث قد يؤدي ذلك إلى تلف المركبة.

تنبيه

يمكن أن يُسبب الاستخدام غير الصحيح لحلقة السحب تلف المركبة. إذا كانت هذه الميزة متوفرة، فاستخدم حلقة السحب لتحميل سيارة معطلة على شاحنة سحب مسطحة من سطح طريق مسطح، أو لتحريك السيارة لمسافة قصيرة. استخدم التحذير والسرعات البطيئة. يجب أن يكون ناقل الحركة في الوضع المحايد (N) عند تحريك المركبة.

توصي شركة جنرال موتورز باستخدام شاحنة سحب مسطحة لنقل المركبة المعطلة. استخدم الممرات للمساعدة في تقليل زاوية الارتفاع، إذا لزم الأمر. يلزم رفع العجلات القائدة في السيارة المسحوبة عن الأرض. اتصل بشركة خدمات سحب متخصصة عند الحاجة إلى سحب المركبة المعطلة.

تنبيه

عند توصيل كبلات التوصيل أو إزالتها بترتيب خاطئ، ربما يحدث قصور في الدائرة الكهربائية ويتسبب في إتلاف المركبة. ولن يعطي ضمان المركبة هذه الإصلاحات. قم دائما بتوصيل وإزالة كبلات التوصيل بالترتيب الصحيح، وتأكد من أن الكبلات لا تلامس بعضها أو تلامس الأجزاء المعدنية الأخرى.

إزالة كبل التوصيل

اعكس التسلسل مباشرة عند إزالة كابلات التوصيل.

بعد بدء تشغيل السيارة المعطلة وإزالة الكابلات المتصلة بالبطارية، اترك السيارة تدور لعدة دقائق.

سحب المركبة

تنبيه

قد يتسبب السحب غير الصحيح لسيارة معطلة في حدوث أضرار. لن يسري ضمان السيارة على هذا الضرر. تجنب ربط أي شيء أو تعليقه في مكونات التعليق. استخدم أحزمة مناسبة حول الإطارات لتثبيت السيارة. تجنب سحب عجلة/إطار (شع)

٣٢٠ العناية بالمركبة

سحب المركبة بغرض التسلية

قطر المركبة لأسباب ترفيهية يعني قطر المركبة خلف مركبة أخرى مثل سحب المركبة خلف مركبة منزل متنقل. النوعان الأكثر شيوعاً من أنواع سحب المركبة لأسباب ترفيهية هما سحب الزورق وسحب الدلية. سحب الزورق هو سحب المركبة على عجلاتها الأربع على الأرض. سحب الدلية هو سحب المركبة على عجلتين على الأرض بينما تكون باقي العجلات مرفوعة على جهاز يعرف بالدلية.

توجد هنا بعض الأمور الهامة لوضعها في الاعتبار قبل سحب المركبة لأسباب ترفيهية:

- تعزف على القوانين المحلية التي تنطبق على سحب السيارات الترفيهية. فقد تختلف هذه القوانين حسب المنطقة.
- قدرة القطر لمركبة القطر. تأكد من قراءة توصيات الشركة المصنعة للمركبة فيما يتعلق بعملية السحب.
- مسافة قطر المركبة. بالنسبة لبعض المركبات، توجد بعض القيود على المسافات والفترات الزمنية التي تستطيع أن تقوم خلالها بالسحب.
- تجهيزه السحب الصحيحة. راجع الوكيل أو متخصص السحب لمزيد من التعليمات والتوصيات المتعلقة بالمعدات.

- إذا كانت المركبة جاهزة لكي يتم سحبها. تماماً مثل إعداد المركبة للقيام برحلة طويلة، تأكد من تحضير المركبة لسحبها.

تنبيه

يؤدي استخدام ترس مثبت أمام شبكة تهوية السيارة إلى إعاقة تدفق الهواء وقد يتسبب في تلف صندوق التروس. ولن يغطي ضمان المركبة هذه الإصلاحات. عند الاضطرار لاستخدام درع، لا تستخدم سوى الدرع الذي يتم تركيبه على مركبة السحب.

سحب الزورق

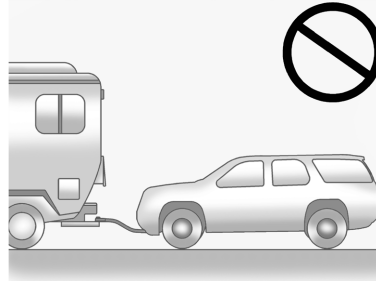

تنبيه

من الممكن أن يتسبب سحب المركبة مع جعل عجلاتها الأربع على الأرض، في إتلاف مكونات مجموعة السحب. ولن يغطي ضمان المركبة هذه الإصلاحات. لا تسحب المركبة على عجلاتها الأربع على الأرض.

لم يتم تصميم المركبة أو الغرض منها سحبها مع ملامسة أي من عجلاتها الأربع للأرض. إذا كانت هناك ضرورة لقطر المركبة، فينبغي استخدام عربة لنقل الأشياء الثقيلة. راجع المعلومات التالية حول السحب باستخدام عربة لنقل الأشياء الثقيلة.

سحب الدروجة

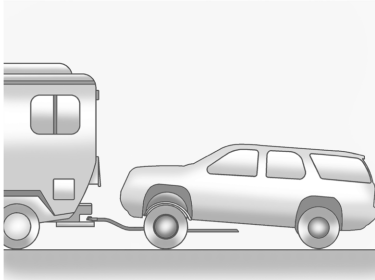

٣٢١ العناية بالمركبة

تنبيه

قد يؤدي جر المركبة من الخلف الى إتلافها. أيضاً، لن يعطي ضمان المركبة تكاليف الإصلاحات التي تم القيام بها. تجنب دائماً جر المركبة من الخلف.

تجنب جر المركبة من الخلف.

العناية بالمظهر العناية بالسطح الخارجي

أقفال

يتم تشجيع الأقفال في المصنع. استخدم وسيطاً لإزالة الصقيع فقط عند الضرورة القصوى وقم بتشجيع الأقفال بعد الاستخدام. راجع السوائل وزيوت التشحيم الموصى بها ٣٣٧.

غسيل المركبة

للحفاظ على طلاء المركبة، اغسله بشكل متكرر وبعيداً عن أشعة الشمس المباشرة.

تنبيه

لا تستخدم محاليل تنظيف مسببة للتآكل أو حمضية أو تستند في تركيبها إلى البترول؛ حيث قد تُلَف طلاء المركبة أو (تتبع)

جر العربة من الخلف

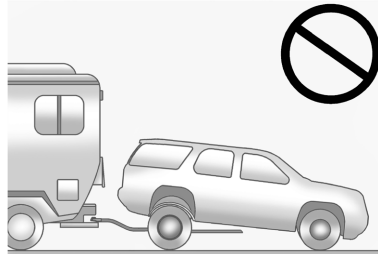
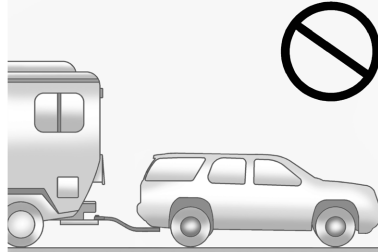

القيادة نحو الدروجة

١. ابدأ تشغيل المركبة وقُد نحو الدروجة.
٢. ضع السيارة في الوضع P (الركن).
٣. أطفئ المركبة.
٤. افتح غطاء المحرك.
٥. اخرج من المركبة وقم بتثبيتها بالدروجة.
٦. افصل موصل الطرف السالب (-) من البطارية التي تعمل بجهد ١٢ فولت.
٧. أغلق غطاء محرك المركبة.

إبعاد المركبة عن الدروجة

١. احرص على أن تكون المركبة مؤمنة إلى الدروجة.
٢. افتح الباب وافتح غطاء محرك المركبة.
٣. قم بتوصيل موصل الطرف السالب (-) من البطارية التي تعمل بجهد ١٢ فولت.
٤. قم بفك تأمين المركبة وأبعدها عن الدروجة.

٣٢٢ العناية بالمركبة

تنبيه (اتبع)

الأجزاء المعدنية أو البلاستيكية بها. لن يسري ضمان المركبة إذا حدث ضرر. يمكن الحصول على منتجات التنظيف المعتمدة من الوكيل الذي تتبعه. اتبع كافة التعليمات الخاصة بالمصنع فيما يتعلق بالاستخدام الصحيح للمنتجات، وتحذيرات السلامة الضرورية والتخلص بشكل سليم من أي من منتجات العناية بالمركبة.

تنبيه

تجنب ضخ المياه باستخدام الضغط العالي لمسافة أقل من ٣٠ سم (١٢ بوصة) من سطح السيارة. استخدام آلات الغسيل التي تعمل بطاقة أكبر من ٨,٢٧٤ كيلوباسكال (١,٢٠٠ رطل/البوصة المربعة) من الممكن أن يتسبب في إتلاف أو إزالة الدهانات والملصقات.

عند استخدام غسيل السيارة الآلي، اتبع تعليمات غسل السيارة. يجب إطفاء مسحات الزجاج الأمامي والخلفي، إذا كانت متوفرة. قم بفك كل الملحقات الإضافية التي قد تتضرر أو تعيق أجهزة غسل السيارة.

اشطف المركبة جيدًا قبل الغسيل وبعده لإزالة مواد التنظيف بشكل كامل. في حالة ترك مثل هذه المواد لتجف فوق سطح المركبة، ربما يتسبب ذلك في حدوث الصدأ.

جفف سطح المركبة بمنشفة ناعمة، من الشمواة التنظيف أو القطن لتفادي إحداث الخدوش وترك بقع المياه.

تنظيف الحجيرات تحت غطاء المحرك

تنبيه

تجنب استخدام الغسيل القوي لأي مكون أسفل غطاء المحرك يوجد عليه رمز .

فقد يتسبب هذا في إحداث تلف ولن يغطي ضمان المركبة تكلفة إصلاحه.

قد تضر المذيبات أو عمال النظافة العدوانية المكونات الموجودة في تحت غطاء المحرك. يجب تجنب استخدام هذه المواد الكيميائية.

المياه الموصى بها فقط.

يمكن استخدام غسالة الضغط، ولكن يجب توخي الحذر. يجب اتباع المعايير التالية:

• يجب أن يبقى ضغط الماء أقل من ١٤,٠٠٠ كيلوباسكال (٢,٠٠٠ رطلا في البوصة المربعة)

• يجب أن تكون درجة حرارة الماء أقل من ٨٠ درجة مئوية (١٨٠ درجة فهرنهايت).

- يجب استخدام فوّهة الرش مع نمط رش بزوايا ٤٠ درجة أو أوسع.
- يجب أن تبقى فوّهة على الأقل ٣٠ سم (١ قدم) بعيدًا من جميع الأسطح.

العناية بالشكل العام

لا يوصى باستخدام مواد الشمع/الطلاءات الشفافة مانعة التسرب من خدمة ما بعد البيع. إذا تلفت الأسطح المطلية، فراجع وكيلك لتقييم التلف وإصلاحه. المواد الخارجية مثل كلوريد الكالسيوم والأملاح الأخرى، ومواد إذابة الجليد، والنفط والقطران، وعصارة النباتات وروث الطيور، والمواد الكيميائية الصادرة عن المداخن الصناعية، وما إلى ذلك، يمكن أن تلحق الضرر بدهانات المركبة إذا بقيت لفترة على الأسطح المطلية. اغسل المركبة بأسرع ما يمكن. في حالة الضرورة، استخدم منظفات غير كاشطة والتي تعتبر آمنة لاستخدامها على الأسطح المطلية لإزالة المواد الغريبة.

يجب إجراء صقل لطيف أو إضافة شمع يدويًا في بعض الأحيان لإزالة بقايا من طلاء الدهان. راجع وكيلك للتعرف على منتجات التنظيف المعتمدة.

لا تضع مواد شمعية أو مواد تلميع على البلاستيك غير المغطى أو الفينيل أو المطاط أو الملصقات أو الخشب المقلد أو الطلاء غير اللامع حيث يمكن أن يتسبب هذا الأمر في حدوث تلفيات.

٣٢٣ العناية بالمركبة

- تجنب استخدام أي مما يلي على أغطية المصابيح:
- مواد كاشطة أو كاوية.
- سوائل غسيل وأي مواد تنظيف أخرى بتركيزات أعلى من النسبة التي ينصح بها المصنع.
- مواد مذيبة أو كحولات أو بنزين أو أي منظفات قوية.
- كاشطات الثلج أو أي أجهزة صلبة.
- أغطية تجميلية تباع في الأسواق أو أي أغطية في حالة إضاءة المصابيح، بسبب انبعاث الحرارة منها.

تنبيه

قد يؤدي الإخفاق في تنظيف المصابيح بصورة جيدة إلى تلف أغطيتها وقد لا تدخل عملية الإصلاح تحت ضمان المركبة.

تنبيه

استخدام الشمع على الأشرطة ذات الطبقة السوداء قليلة اللعان قد يزيد مستوى اللعان ويشكل طبقة نهائية غير منتظمة الشكل. قم بتنظيف الأشرطة قليلة اللعان بالماء والصابون فقط.

- تأكد من أن الجزء المعدني اللامع هو بارد عند لمسه قبل استخدام أي سائل تنظيف.
- لا تستخدم سوى محلول تنظيف معتمد للتعامل مع الألومنيوم أو الكروم أو الصلب غير القابل للصدأ. تحتوي بعض سوائل التنظيف على حموض بنسبة عالية أو على مواد قلووية قادرة على إلحاق الضرر بالأجزاء المعدنية الخارجية اللامعة.
- قم بتخفيف تركيز سائل التنظيف المركز حسب تعليمات المُصنّع.
- لا تستخدم سوائل تنظيف غير مصممة للمركبات.
- ضع شمعاً غير خادش على المركبة بعد الغسل لحماية وإطالة عمر الطبقة الخارجية للأجزاء المعدنية اللامعة.

تنظيف المصابيح الخارجية/العدسات والشعارات والملصقات والأشرطة

- لا تستخدم إلا الماء الفاتر أو البارد وقطعة من القماش الناعم مع صابون مخصص لغسيل السيارات، لتنظيف المصابيح والعدسات والشعارات الخارجية وما شابهها. اتبع التعليمات الموجودة في "غسل المركبة" في جزء سابق من هذا القسم.
- أغطية المصابيح مصنوعة من البلاستيك وبعض الأغطية الواقية للأشعة فوق البنفسجية. تجنب إجراء عملية التنظيف أو المسح على الجاف.

تنبيه

إن استخدام مركبات الآلات أو مواد التلميع شديدة التأثير على الطبقة الأساسية/الطبقة الشفافة ربما يتسبب في إتلافها. استخدم فقط الشمع ومواد التلميع غير الكاشطة والمعدة خصيصاً لدهانات الطبقة الأساسية/الطبقة الشفافة في المركبة.

للاحتفاظ بمظهر الدهان كما لو كان جديداً، اترك المركبة في مكان انتظار المركبات أو مغطاة بقدر الإمكان.

حماية الأجزاء المعدنية الخارجية اللامعة المصممة للزينة والحماية

تنبيه

إن عدم تنظيف وحماية الأجزاء المعدنية الخارجية اللامعة قد يؤدي إلى تشكل طبقة بيضاء ضبابية عليها أو حدوث تجاويف فيها. لن يغطي ضمان المركبة هذا النوع من الضرر.

الأجزاء المعدنية الخارجية اللامعة المتواجدة على السيارة مصنوعة من الألومنيوم، أو الكروم أو الصلب الذي لا يصدأ. من أجل تفادي حدوث أي ضرر، اتبع دائماً تعليمات التنظيف التالية:

مداخل الهواء

قم بتنظيف أية اتساخات من مداخل الهواء، بين غطاء المحرك والزجاج الأمامي، أثناء غسيل المركبة.

نظام الغلق الأوتوماتي

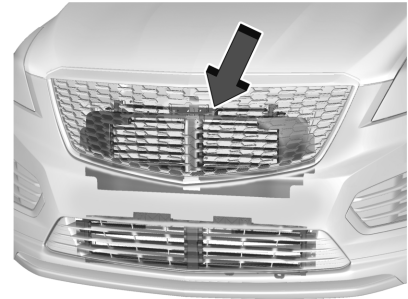

قد تكون السيارة مزودة بنظام غلق أوتوماتي مُصمم خصيصًا للمساعدة في تحسين الاقتصاد في استهلاك الوقود. حافظ على نظام الغلق الأتوماتي خاليًا من الترسبات والتلج والجليد. إذا تم تنشيط ضوء فحص المحرك، يرجى التحقق لمعرفة ما إذا كان نظام الغلق الأوتوماتي خاليًا من الترسبات أو الثلج أو الجليد.

الزجاج الأمامي وشفرة الماسحات

نظف الزجاج الأمامي من الخارج بمنظف الزجاج.

نظف الريش المطاطية باستخدام قطعة من القماش خالية من الوبر أو منشفة ورقية بعد عمرها في سائل تنظيف الزجاج الأمامي أو سائل تنظيف معتدل. اغسل الزجاج الأمامي جيدًا عند تنظيف الشفرات، الحشرات، والأوساخ، وعصارة النباتات، وبراكم مواد الغسيل/التشميع من الممكن أن تتسبب في تلويث الماسحة.

إستبدل شفرات الماسحة إذا كانت مستهلكة أو تالفة. قد يحدث التلف نتيجة التعرض لقدر كبير من الأجواء المتربة والرمال والملح والحرارة والشمس والتلوج والجليد.

أشرطة الريح والمطر

ضع الشحم على أشرطة الجماية من عوامل الطقس لجعلها تدوم لمدة أطول، وتساعد على إحكام العزل، وتمنع الالتصاق أو صدور الصرير. قم بتزليق أشرطة الريح والمطر مرة واحدة في السنة على الأقل. الطقس الحار والجاف قد يستلزم تكرار التزليق. ويمكن إزالة العلامات السوداء الناتجة عن المطاط على الأسطح المطيلية عن طريق مسحها بقطعة قماش نظيفة. راجع السوائل وزيت التشحيم الموصى بها ٣٣٧.

إطارات

استخدم فرشاة خشنة مع منظف الإطارات لتنظيف الإطارات.

تنبيه

إن استخدام منتجات طلاء الإطارات التي تحتوي على مشتقات البترول على المركبة من الممكن أن يتسبب في إتلاف الدهان و/أو الإطارات. عند وضع مادة طلاء الإطارات، امسح دائما الزوائد من على الأسطح المطيلية في المركبة.

العجلات والجنوط

استخدم قطعة قماش ناعمة وجافة مع الماء والصابون المعتدل لتنظيف العجلات. بعد الشطف بالكامل باستخدام مياه نظيفة، جفف باستخدام منشفة ناعمة ونظيفة. يمكن بعد ذلك وضع الشحم.

تنبيه

قد تتعرض العجلات الجنوط المصنوعة من الكروم إذا لم يتم غسل المركبة بعد قيادتها على الطرق التي يتناثر عليها كلوريد المغنسيوم أو كلوريد الكالسيوم. ويتم استخدام هذه العجلات والجنوط على الطرق لأسباب معينة مثل وجود (تبع)

٣٢٥ العناية بالمركبة

لا تستخدم أدوات غسل بالكهربياء بصورة مباشرة على صندوق النقل و/أو أقفال ناتج المحور الأمامي/الخلفي. لأن المياه ذات الضغط المرتفع قد تؤدي إلى فتح الأقفال وتلويث السائل. وبالتالي فالمياه الملونة ستؤدي إلى تقليل عمر صندوق النقل و/أو المحاور وسيلزم استبدالها.

تلف الألواح المعدنية

إذا كانت المركبة تالفة وتحتاج إلى إصلاح الألواح المعدنية أو استبدالها، تأكد من وضع ورشة الإصلاح مادة مضادة للصدأ للأجزاء التي تم إصلاحها أو استبدالها لاستعادة الحماية من الصدأ.

سيوفر مصنع قطع الغيار الأصلية الحماية من الصدأ مع الحفاظ على ضمان المركبة.

تلف الدهان

أصلح الكسور والخدوش الطفيفة بسرعة باستخدام مواد التجميل التي يوفرها وكيلك لتجنب التآكل. يمكن علاج المساحات الكبيرة التالفة من الدهان في ورشة الإصلاح التابعة للوكيل.

يقع الدهانات الكيماوية

قد تسقط الملوثات المحمولة جواً على أسطح المركبة المطبقة وتؤثر عليها مسببة حالات بهتان ألوان على شكل حلقات

مكونات التوجيه ونظام التعليق والشاسيه

افحص التوجيه والتعليق ومكونات الشاسيه بصرياً للتعرف على أي تلفيات أو فك أو أجزاء مفقودة أو علامات تآكل وذلك مرة على الأقل سنوياً.

افحص التوجيه الكهربائي للتأكد من سلامة الوصلات الكهربائية وعدم وجود انشاءات أو تشقق أو احتكاك وغيرها.

افحص ببصرك وصلات السرعة الثابتة والأعطية المطاطية وسدادات المحاور بحثاً عن التسرب.

تشحيم مكونات الهيكل

ضع الشحم على كل أسطوانات القفل الرئيسية ومفصلات غطاء المحرك ومفصلات باب المؤخرة ومفصلة باب الوقود المعدني ما لم تكن المكونات بلاستيكية. يحافظ وضع شحوم السليكون على أشربة الحماية من الطقس باستخدام قطعة قماش نظيفة عليها لمدة أطول، ويساعد على إحكام العزل، ويمنع الالتصاق أو صدور الصرير.

صيانة الجزء السفلي

على الأقل مرتين، في الربيع والخريف، استخدم ماء عادياً لشطف أي مواد آكلة بالهيكل السفلي. اعتن جيداً بتنظيف المناطق التي قد يتجمع بها الطين والمخلفات العالقة الأخرى.

تنبيه (يتبع)

الأتربة والتلوج، اغسل دائماً الأجزاء المطبقة بالكروم بالصابون والماء بعد تعرضها لتلك المواد.

تنبيه

لتجنب تلف سطح العجلات الجنوط، تجنب استخدام الصابون أو المواد الكيميائية القوية أو مواد التلميع الكاشطة أو المنظفات أو الفرش. لا تستخدم سوى محاليل التنظيف المعتمدة من جنرال موتورز. تجنب قيادة المركبة مباشرة بعد غسلها بإحدى ورش غسل السيارات التي التي تستخدم فرش تنظيف الإطارات / العجلات المصنوعة من كربيد السليكون. فقد يحدث تلف، ولن يغطي ضمان المركبة عمليات الإصلاح.

نظام الفرامل

افحص خطوط الفرملة بصرياً والخرابيم للتعرف على الشبك الصحيح والانحناء والتسريب والتصدعات والبلب وغيرها. ثم افحص بطانة قرص الفرامل بحثاً عن التآكل والدورانات في ظروف السطح. افحص كل أجزاء الفرامل الأخرى.

٣٢٦ العناية بالمركبة

ملطخة وتكوّن بقع داكنة صغيرة غير منتظمة على سطح الدهان. انظر "العناية بالشكل العام" في جزء سابق من هذا القسم.

العناية الداخلية

للحيلولة دون حالات الكشط التي تسببها الجسيمات المتسخة، نظف الجزء الداخلي للمركبة بانتظام. وأزل أية أتربة على الفور. أوراق الجرائد أو الأقمشة الداكنة قد تسبب في تلويث الأجزاء الداخلية بالسيارة.

استخدم فرشاة ذات شعر ناعم لإزالة الأتربة من على المقابض والشقوق بمجموعة العدادات. مستخدمًا محلول صابون معتدلًا، أزل على الفور الأوساخ الناتجة عن بلسم اليد وكريم الوقاية من الشمس أو طاردات الحشرات من على جميع الأسطح الداخلية، وإلا فقد ينتج عن ذلك تلف دائم.

استخدم محاليل تنظيف مصممة خصيصًا للأسطح التي يتم تنظيفها للحيلولة دون حدوث تلف دائم. ضع كل المنظفات على قماش التنظيف مباشرة. لا تقم برش المنظفات مباشرة على أي مفاتيح أو عناصر تشغيل. قم بإزالة المواد المنظفة سريعًا.

قبل استخدام المنظفات، اقرأ تعليمات السلامة الموجودة على الملصق واتبعها جيدًا. أثناء تنظيف الأجزاء الداخلية بالسيارة، افتح الأبواب والنوافذ لتحصل على التهوية المناسبة.

تنبيه

للحيلولة دون حدوث خدوش، لا تعمد مطلقًا لاستخدام المنظفات المسببة للتآكل على زجاج المركبات. فقد تسبب المنظفات المسببة للتآكل أو التنظيف العنيف في إتلاف مزبل الضباب من النوافذ الخلفية.

يؤدي تنظيف الزجاج الأمامي باستخدام المياه خلال فترة الثلاثة إلى الستة أشهر الأولى من ملكية السيارة إلى تقليل الميل إلى تكسد الضباب عليها.

أغطية مكبرات الصوت

قم بالتنظيف بالمكنسة الكهربائية برفق حول غطاء مكبر الصوت بحيث لا يتعرض للأضرار. نظف البقع بماء وصابون معتدل فقط.

القوالب المطلية

أيضًا، يجب تنظيف القوالب المطلية.

- عندما تكون متسخة بشكل خفيف، نظفها باستخدام إسفنجة أو قطعة قماش خالية من الوبر ومبللة بقليل من الماء.
- عندما تكون شديدة الاتساخ، استخدم مزيجًا من الماء والصابون.

للحيلولة دون حدوث تلف، لا تظف الأجزاء الداخلية باستخدام المنظفات أو الطرق التالية:

- لا تستخدم مطلقًا موس حلاقة أو أية أداة حادة لإزالة الأوساخ من على أي من الأسطح الداخلية.
- لا تستخدم فرشاة ذات شعر جاف مطلقًا.
- لا تحك أي سطح بشدة أو بضغط مفرط.
- لا تستخدم المواد المطهرة الخاصة بالمغسلة أو أنواع الصابون المخصصة لغسيل الأطباق مع مواد إزالة الشحوم. بالنسبة إلى المنظفات السائلة، استخدم حوالي ٢٠ قطرة لكل ٣,٨ لترات (١ جالون) من المياه. قد يؤدي استخدام محلول صابون مركز إلى ترك أثر واجتذاب الأوساخ. لا تستخدم محاليل تشتمل على صابون قوي أو كاو.
- لا تعمر الكسوة بالماء عند تنظيفها.
- لا تستخدم مواد مذيبة أو منظفات تشتمل على مواد مذيبة.

الزجاج الداخلي

للتنظيف، استخدم نسيجًا معدنيًا وبريقًا مبللًا بالمياه. امسح القطرات المتبقية باستخدام قطعة قماش جافة ونظيفة. عند الضرورة، استخدم منظف زجاج تجاريًا بعد التنظيف بالماء فقط.

العناية بالمركبة ٣٢٧

التبييض أو منعم أنسجة. واشطفها تمامًا واتركها تجف في الهواء قبل استخدامها مرة أخرى.

تنبيه

لا تستخدم جهازًا يحتوي على كأس شفت لتتنظيف الشاشة. فقد يتسبب هذا في إحداث تلف ولن يعطي ضمان المركبة تكلفة إصلاحه.

لوحة العدادات والجلد والفينيل والأسطح البلاستيكية الأخرى وأسطح الطلاء قليلة المعان والأسطح الخشبية بمسام مفتوحة بشكل طبيعي

استخدم نسيجًا دقيقًا ناعمًا مبللًا بالماء لإزالة الأتربة والتخلص من الأوساخ غير الثابتة. لمزيد من التنظيف الشامل، استخدم قماشًا ذا نسيج دقيق وناعم مبللًا بمحلول صابون معتدل.

تنبيه

قد يتسبب غمر الجلد أو نقعها في الماء، وبخاصة الجلد المثقوب، فضلًا عن الأسطح الداخلية الأخرى، في تلف دائم. امسح الرطوبة المفرطة من على هذه الأسطح بعد التنظيف ودعها تجف بصورة طبيعية. تجنب استخدام الحرارة، أو البخار، أو (شع)

٤. واصل حك المنطقة المتسخة برفق إلى أن يتوقف انتقال الأتربة إلى قماش التنظيف.

٥. وإذا لم تتم إزالة الأتربة بشكل تام، فاستخدم محلول صابون معتدلًا متيوعًا فقط بالصودا الباردة.

إذا لم تتم إزالة الأتربة بشكل تام، فقد يستلزم الأمر استخدام منظف كسوة تجاري أو مزبل بقع. اختبر جزءًا صغيرًا للتأكد من ثبات اللون قبل استخدام منظف الكسوة أو مزبل البقع. إذا تشكلت حلقات، فنظف السجاد أو الأنسجة بالكامل.

بعد التنظيف، استخدم مناديل ورقية لامتصاص الرطوبة المتبقية.

تنظيف الأسطح شديدة المعان وشاشتنا المعلومات والراديو بالسيارة

استخدم قطعة قماش من الألياف المصغرة على الأسطح عالية المعان أو على شاشات السيارة. أولاً، استخدم فرشاة شعر ناعمة لإزالة الأتربة التي قد تخدش الأسطح. ثم نظف برفق عن طريق المسح باستخدام قطعة القماش من الألياف المصغرة. لا تستخدم المنظفات أو المذيبات الخاصة بالنوافذ. وبصفة دورية، اغسل قطعة القماش من الألياف الدقيقة على حدة، وذلك باستخدام قليل من الصابون. لا تستخدم مواد

القماش/السجاد/الجلد المدبوغ

ابدأ باستخدام مكنسة كهربائية لتنظيف السطح مع استخدام مرفق بفرشاة ناعمة. إذا تم استخدام مرفق دوار للمكنسة الهوائية، فاستخدمه فقط على سجادة الأرضية. قبل التنظيف، قم بإزالة أكبر قدر يمكنك من الأتربة:

- جفف السوائل برفق مستخدمًا منشفة ورقية. واصل التجفيف حتى لا تبقى أية بقع يمكن إزالتها.
- بالنسبة إلى الأوساخ الصلبة، أزل أكبر قدر ممكن منها قبل التنظيف باستخدام المكنسة الكهربائية.

للتنظيف:

١. اغمر قطعة من القماش لتنظيف الخالي من الوبر وثابت الألوان في الماء. يوصى باستخدام القماش ذي الأنسجة الدقيقة للحيلولة دون انتقال الوبر إلى السجاد أو النسيج.

٢. أزل الرطوبة الزائدة عبر العصر برفق حتى يتوقف تساقط قطرات المياه من قماش التنظيف.

٣. البدء بالحافة الخارجية للبقعة والمسح برفق باتجاه المنتصف. لف قماشه التنظيف فوق منطقة التنظيف بشكل متكرر للحيلولة دون التصاق الأوساخ بالأنسجة.

تنبيه (يتبع)

مزيلات البقع. لا تستخدم المنظفات التي تتضمن على السليكون أو المنتجات التي تستند في تركيبها إلى الشمع. يمكن للمنظفات التي تتضمن على تلك المواد المذيبة تغيير مظهر وشكل الجلد أو الفرش الناعم، ومن ثم لا يوصى باستخدامها.

لا تستخدم المنظفات التي تزيد من اللعان، وخصوصا على لوحة العدادات. فقد يخفض الوهج المنعكس من القدرة على الرؤية عبر الزجاج الأمامي في ظل ظروف معينة.

تنبيه

قد يتسبب استخدام معطرات الجو في تلف دائم للمواد البلاستيكية والأسطح المطلية. إذا لامس معطر الجو أي سطح بلاستيكي أو مطلي داخل المركبة، فنشفه على الفور ونظفه باستخدام قطعة قماش مبللة بمحلول صابون معتدل. واعلم أن ضمان المركبة لن يغطي التلفيات الناجمة عن استخدام معطرات الجو.

غطاء غرفة الشحن وشبكة حفظ خدمات الراحة

في حالة توافره، اغسل المركبة بماء دافئ وأحد المنظفات المعتدلة. تجنب استخدام كلور التبييض. ثم اشطفها بالماء البارد، وانتركها تجف تمامًا.

العناية بأحزمة الأمان

حافظ على نظافة وجفاف الأحزمة.

تحذير

لا تستعمل مبييض مع أحزمة الأمان ولا تقم بصيغها. فقد يؤدي ذلك إلى إضعاف الأشرطة بشدة. وفي حالة وقوع حادث، قد لا تتمكن أحزمة الأمان من توفير الحماية الملائمة. قم بغسل وشطف أحزمة الأمان بصابون معتدل وماء فاتر فقط. اترك الأشرطة لتجف.

سجادات الأرضية

تحذير

إذا كان مقاس سجاد الأرضية غير مناسب أو إذا لم يتم تركيبه بشكل صحيح، فقد يعيق استخدام الدواسات. وقد يؤدي التداخل مع الدواسات إلى الضغط على (يتبع)

تحذير (يتبع)

دواسة الوقود بطريقة غير مقصودة و/أو زيادة مسافة التوقف، وهو ما قد يؤدي إلى حدوث تصادم أو التعرض لإصابة. تأكد أن سجادة الأرضية لا تعيق الدواسات.

اتبع الإرشادات التالية لاستخدام السجادات بطريقة مناسبة.

- تم تصميم سجائد الأرضية للمعدات الأصلية بشكل يناسب سيارتك. وإذا تطلب الأمر استبدال سجائد الأرضية، يُوصى بشراء سجائد الأرضية المعتمدة من جنرال موتورز. قد لا يتم تثبيت سجائد الأرضية من الأنواع الأخرى بخلاف سجائد جنرال موتورز بطريقة صحيحة، وقد تعيق الدواسات. تأكد دومًا أن سجائد الأرضية لا تتداخل مع الدواسات.
- لا تستخدم سجادة أرضية إذا لم تكن المركبة مزودة بماسكة سجادة أرضية على أرضية جانب السائق.
- استخدم السجادة مع وضع الجانب الصحيح نحو الأعلى. لا تقلبها.
- لا تضع أي شيء فوق سجادة الأرضية في جانب السائق.
- استخدم سجادة أرضية واحدة في جهة السائق.
- لا تضع سجادة أرضية فوق سجادة أخرى.

العناية بالمركبة ٣٢٩

تنظيف سجاد الأرض المطاطي (سجاد لجميع الأحوال الجوية وبطانات الأرضيات)

⚠ تحذير

لا تستخدم المنظفات التي تحتوي على السيليكون، أو المنتجات المعتمدة على الشمع، أو المنظفات التي تزيد من المعان على الفرش/البطانات المطاطية. يمكن لهذه المنظفات أن تغير بشكل دائم مظهر وشكل المطاط ويمكن أن تجعل الفرش/البطانات زلقة. قد تنزلق قدمك أثناء تشغيل المركبة، وقد تفقد السيطرة، ما يؤدي إلى وقوع حادث. ويمكن أن تتعرض أنت أو الآخرون للإصابة.

استخدم قطعة قماش ناعمة و/أو فرشاة مبللة بالماء لإزالة الغبار والأوساخ السائبة. لتنظيف أكثر شمولاً، استخدم محول صابون مخفف.

فك سجاجيد الأرضية واستبدالها

يتم تثبيت حصيرة الأرضية الخاصة بجانب السائق في موضعها بواسطة أزرار احتجاز.

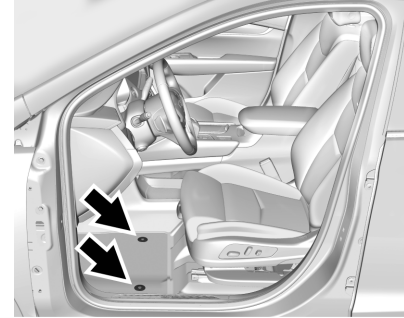

١. اسحب الجزء الخلفي من سجادة الأرضية جهة السائق لإلغاء قفل الماسك وقم بإزالته.

٢. أعد التثبيت بواسطة تبطين فتحة ماسك سجادة الأرضية فوق ماسك الممسحة وقم بتثبيتها في مكانها.

٣. تأكد أن سجادة الأرضية مثبتة جيدًا في مكانها. تأكد من أن سجادة الأرضية لا تعيق الدواسات.

الخدمة والصيانة

معلومات عامة

معلومات عامة ٣٣٠

جدول الصيانة

جدول الصيانة ٣٣١

السوائل وزيت التشحيم وقطع الغيار

الموصى بها

السوائل وزيت التشحيم ٣٣٧

الموصى بها ٣٣٨

قطع الغيار ٣٣٨

سجلات الصيانة

سجلات الصيانة ٣٤٠

معلومات عامة

مركبتك استثمار مهم. يوضح هذا القسم الصيانة المطلوبة للمركبة. اتبع هذا الجدول لمساعدتك على تفادي تكاليف الإصلاح الباهظة نتيجة الإهمال أو الصيانة غير الملائمة. وقد يساعدك أيضا على الاحتفاظ بقيمة المركبة تحسباً لبيعها. تقع مسؤولية إجراء جميع أعمال الصيانة المطلوبة على المالك.

يوفر الوكيل فنيين مدربين يمكنهم إجراء الصيانة المطلوبة باستخدام قطع الغيار الأصلية البديلة. ولديهم أحدث الأدوات والتجهيزات لإجراء تشخيص سريع ودقيق. وقد زاد العديد من الوكلاء عدد ساعات العمل في المساء وأيام السبت، ووفروا خدمات النقل المجانية وحجز المواعيد عبر الإنترنت بهدف المساعدة في تلبية حاجات العملاء من الخدمة.

يدرك الوكيل مدى أهمية توفير خدمات الصيانة والإصلاح بسعر منافس. ونظرًا لوجود الفنيين المدربين، فإن الوكيل هو المكان الأمثل لإجراء الصيانة الدورية مثل تغيير الزيت والتناوب بين الإطارات وفحص عناصر الصيانة الإضافية، مثل الإطارات والفرامل والبطاريات وريش الماسحة.

تنبيه

قد تسبب الصيانة غير الصحيحة في الحاجة إلى إصلاحات مكلفة وقد لا يغطيها ضمان المركبة. إن الالتزام بفترات الصيانة وإجراء عمليات الفحص والمعاينة على المركبة واستخدام السوائل ومواد التشحيم الموصى بها إجراءات مهمة للحفاظ على المركبة في حالة جيدة.

لا تستخدم أي مواد كيميائية لم تعتمدها جنرال موتورز لشطف أو تلميع مركبتك. إن استخدام مواد الشطف أو التلميع، أو المذيبات، أو المنظفات، أو زيوت التشحيم غير المعتمدة من جنرال موتورز قد يؤدي إلى الإضرار بالمركبة، وهذا يتطلب إصلاحات مكلفة لا يغطيها ضمان المركبة.

تقع مسؤولية الالتزام بالتناوب بين الإطارات وبالخدمات المطلوبة على عاتق مالك المركبة. يوصى بالتوجه إلى الوكيل لإجراء أعمال الخدمة هذه كل ١٢٠٠٠ كم/٧٥٠٠ ميل. تساعد الصيانة الجيدة للمركبة في الحفاظ عليها في حالة جيدة وترشيد استهلاك الوقود وتقليل انبعاثات الغازات من المركبة.

٣٣١ الخدمة والصيانة

- افحص مستوى سائل غسل الزجاج الأمامي. راجع سائل نظام الغسل ٢٨١.

تغيير زيت المحرك

عند ظهور الرسالة الرجاء تغيير زيت المحرك في أقرب فرصة، اطلب تغيير زيت المحرك واستبدال المرشح خلال ١٠٠٠ كم/ ٦٠٠ ميل التالية. في حالة القيادة في أفضل ظروف، قد لا يشير نظام عمر زيت المحرك إلى الحاجة لنظام المركبة لما يصل إلى عام. يجب تغيير زيت المحرك والفلتر على الأقل مرة في العام ويجب إعادة تعيين نظام عمر الزيت. يستطيع الفني المدرب لدى الوكيل تنفيذ هذا العمل. في حالة إعادة ضبط نظام عمر زيت المحرك دون قصد، عليك إجراء الصيانة للمركبة خلال مسافة ٥٠٠٠ كم/ ٣٠٠٠ ميل من آخر عملية خدمة. أعد ضبط نظام عمر زيت المحرك عند تغيير الزيت. راجع نظام عمر زيت المحرك ٢٧٣.

تغيير فلتر هواء المحرك

عند عرض الرسالة استبدال خلال عملية تغيير الزيت التالية، يجب استبدال فلتر هواء المحرك عند تغيير زيت المحرك التالي. عند عرض الرسالة ينبغي استبدال مرشح هواء المحرك قريباً، يجب استبدال فلتر هواء المحرك في أقرب وقت مناسب. أعد ضبط نظام عمر فلتر هواء المحرك بعد استبدال فلتر هواء المحرك. راجع نظام عمر فلتر هواء المحرك ٢٧٤.

- تُستخدم كسيارة أجرة أو مركبة شرطة أو لخدمات توصيل السلع.

راجع المعلومات الواردة في قسم "الخدمات الإضافية المطلوبة في جدول الصيانة - جدول خدمة الظروف الشاقة".

تحذير

من الممكن أن يكون تنفيذ أعمال الصيانة خطيراً وقد يتسبب في وقوع إصابات خطيرة. فلا تنفذ أعمال الصيانة إلا إذا توافرت لديك المعلومات الضرورية والأدوات والمعدات المناسبة. وإلا، فاطلب من وكيلك توفير فني مدرب للقيام بأعمال الصيانة. راجع إجراء أعمال الصيانة بنفسك ٢٦٦.

جدول الصيانة

الفحوصات وأعمال الخدمة التي يقوم بها المالك

افحص مستوى زيت المحرك. راجع زيت المحرك ٢٧١.

مرة كل شهر

- افحص قيم ضغط نفخ الإطارات. راجع ضغط الإطارات ٢٩٩.
- افحص الإطارات بحثاً عن التآكل. راجع فحص الإطارات ٣٠٥.

وبسبب الاستخدامات المتعددة للمركبات، فإن احتياجات الصيانة تختلف تبعاً لذلك. فقد تبرز الحاجة إلى زيادة عمليات الفحص وإجراء الخدمات. الخدمة الإضافية المطلوبة - الخدمة العادية مطلوبة للمركبات التي:

- تحمل ركاباً وبضائع مع مراعاة الحدود المسموحة وفقاً لطاقة معلومات الإطارات والتحميل. راجع حدود حمولة المركبة ١٩٩.
- يتم قيادتها على طرق ذات أسطح مناسبة للسير مع مراعاة حدود القيادة القانونية.
- تستخدم الوقود الموصى به. راجع الوقود الموصى به (محرك V6 3.6L) ٢٥٢ أو الوقود الموصى به (محرك L4 ساعة ٢ لتر) ٢٥٢.

راجع المعلومات الواردة في قسم "الخدمة الإضافية المطلوبة في جدول الصيانة - جدول الصيانة العادية".

الخدمة الإضافية المطلوبة - خدمة الظروف الشاقة مطلوبة للمركبات التي:

- تُستخدم غالباً في المدن كثيفة المرور في الطقس الحار.
- تُستخدم غالباً على المنحدرات والمناطق الجبلية.
- تسحب مقطورة بصفة متكررة.
- تُستخدم القيادة التنافسية أو عالية السرعة.

٣٣٢ الخدمة والصيانة

مُجفف تكييف الهواء (استبدله كل سبع سنوات)

يحتاج نظام تكييف الهواء إلى الصيانة كل سبع سنوات. تتطلب هذه الخدمة استبدال المُجفف للمساعدة في إطالة عمر نظام تكييف الهواء وزيادة فعاليته التشغيلية. يمكن أن تكون هذه الخدمة معقدة. راجع وكيلك.

التناوب بين الإطارات والخدمات المطلوبة كل ١٢٠٠٠ كم/٧٥٠٠ ميل

نقذ التناوب بين الإطارات، إذا كان ذلك موصى به للمركبة، ونقذ الخدمات التالية. راجع تدوير الإطارات ٣٠٥.

افحص مستوى زيت المحرك والنسبة المئوية لعمر الزيت. عند الحاجة، عليك تغيير زيت المحرك واستبدال المرشح وإعادة ضبط نظام عمر الزيت. راجع زيت المحرك ٢٧١ ونظام عمر زيت المحرك ٢٧٣.

تحقق من نسبة عمر فلتر الهواء. وإذا لزم الأمر، استبدل فلتر هواء المحرك وأعد ضبط نظام عمر فلتر هواء المحرك. راجع نظام عمر فلتر هواء المحرك ٢٧٤.

افحص مستوى سائل تبريد المحرك. راجع نظام التبريد ٢٧٦.

افحص مستوى سائل غسل الزجاج الأمامي. راجع سائل نظام الغسل ٢٨١.

افحص قيم ضغط نفخ الإطارات. راجع ضغط الإطارات ٢٩٩.

افحص تأكل الإطارات. راجع فحص الإطارات ٣٠٥.

افحص بيسرك بحثاً عن تسربات السوائل.
افحص نظام الفرامل. راجع العناية بالسطح الخارجي ٣٢١.

افحص بصرياً مكونات نظام التوجيه والتعليق والشاسيه للتحقق من عدم تلفها، بما في ذلك التصدعات أو التمزقات في المدسات المطاطية أو الأجزاء المرتمجة أو المفقودة أو علامات التآكل مرة واحدة على الأقل كل عام. راجع العناية بالسطح الخارجي ٣٢١.

افحص نظام التوجيه الكهربائي للتحقق من صحة التوصيلات الكهربائية وعمليات الربط وعدم وجود شقوق واحتكاك وغير ذلك.

افحص بصرياً الأعمدة النصفية وأعمدة الإدارة للتحقق من عدم تأكلها بشكل مفرط و/أو تسرب مواد التشعيع منها و/أو تلفها وغير ذلك: إنبعاثات أو تصدعات الأنابيب أو ارتخاء وصلة السرعة الثابتة أو الوصلة العامة أو تشقق المدسات أو فقدانها أو ارتخاء مشابك المداس أو فقدانها أو ارتخاء المحمل المركزي بشكل مفرط أو ارتخاء أدوات التثبيت أو فقدانها ووجود تسربات من مانعة تسرب المحور.

افحص مكونات نظام أمان الأطفال. راجع فحص نظام الأمان ٥١.

افحص بيسرك نظام الوقود بحثاً عن التلف أو التسربات.

افحص بيسرك نظام العادم والواقبات الحرارية المجاورة بحثاً عن الأجزاء غير محكمة الربط أو التالفة.

ضع مواد التشحيم على مكونات الهيكل. راجع العناية بالسطح الخارجي ٣٢١.

افحص فرامل الركن وآلية الركن بصندوق التروس الأوتوماتيكي. راجع فحص آلية فرامل الركن ووضع الفرامل P (الركن) ٢٨٤.

افحص دواصة الوقود للكشف عن التلف أو زيادة الجهد أو الاتواء. استبدلها إذا لزم الأمر.

افحص بيسرك دعامة الغاز بحثاً عن علامات التآكل أو الشقوق أو غيرها من التلفيات. افحص قدرة الدعامة على الثبات في وضع الفتح. إذا كانت القدرة على مواصلة الفتح منخفضة، قم بخدمة دعامة الغاز. راجع دعامة (دعامات) الغاز ٢٨٦.

افحص مسار فتحة السقف ومادة العزل، إن وجدت. راجع فتحة السقف ٣٢.

٣٣٤ الخدمة والصيانة

ملاحظة - الحفاظ على أداء الخدمة الإضافية في مواعيدها المحددة - العادية

(1) أو كل ١٢ أشهر، أيهما أقرب. يلزم تغيير مرشح الغبار على فترات قريبة في حالة القيادة في مناطق ذات كثافة مرورية عالية أو مناطق بجودة هواء منخفضة أو بمستويات انربة عالية أو في مناطق ضارة بالبيئة. قد يلزم تغيير مرشح الغبار في حالة انخفاض تدفق الهواء أو عند تَكون ضباب على النوافذ أو عند انبعاث روائح غريبة. يستطيع وكيل GM المساعدة في تحديد التوقيت المطلوب لاستبدال المرشح.

(2) افحص بصريًا جميع خطوط الوقود والبخار والخرائطيم وذلك للتأكد من ربطها وتوصيلها وتوجيهها بشكل سليم ومن أنها في حالة جيدة.

(3) لا توجه فوهة الغسيل الآلي بصورة مباشرة تجاه علبة صندوق التروس و/أو براشيم خارج المحور الخلفي/الأمامي. يمكن أن يتجاوز الماء السدادات تحت الضغط العالي ويلوث سائل علبة التحويل. السائل الملوث يقلل من عمر صندوق التروس و/أو المحاور ويجب استبداله.

(٤) أو كل خمسة أعوام، أيهما أقرب. راجع نظام التبريد ٢٧٦.

(٥) أو كل عشرة أعوام، أيهما أقرب. افحص بحثًا عن البلى أو الشقوق الزائدة أو التلف؛ واستبدل عند الحاجة.

(٦) استبدل سائل الفرامل كل خمسة سنوات. راجع زيت الفرامل ٢٨٢.

(٧) أو كل ١٢ شهرًا، أيهما أقرب. راجع استبدال شفرة الماسحات ٢٨٥.

(٨) أو كل عشرة أعوام، أيهما أقرب. راجع دعامة (دعامات) الغاز ٢٨٦.

(٩) استبدل مجفف تكييف الهواء كل سبع سنوات.

٣٣٦ الخدمة والصيانة

ملاحظة - الحفاظ على أداء الخدمة الإضافية في مواعيدها المحددة - الشاقة

(1) أو كل ١٢ أشهر، أيهما أقرب. يلزم تغيير مرشح الغبار على فترات قريبة في حالة القيادة في مناطق ذات كثافة مرورية عالية أو مناطق بجودة هواء منخفضة أو بمستويات انربة عالية أو في مناطق ضارة بالبيئة. قد يلزم تغيير مرشح الغبار في حالة انخفاض تدفق الهواء أو عند تكون ضباب على النوافذ أو عند انبعاث روائح غريبة. يستطيع وكيل GM المساعدة في تحديد التوقيت المطلوب لاستبدال المرشح.

(2) افحص بصريًا جميع خطوط الوقود والبخار والخرائطيم وذلك للتأكد من ربطها وتوصيلها وتوجيهها بشكل سليم ومن أنها في حالة جيدة.

(3) لا توجه فوهة الغسيل الآلي بصورة مباشرة تجاه علبة صندوق التروس و/أو براشيم خارج المحور الخلفي/الأمامي. يمكن أن يتجاوز الماء السدادات تحت الضغط العالي وبلوث سائل علبة التحويل. السائل الملوث يقلل من عمر صندوق التروس و/أو المحاور ويجب استبداله.

(٤) أو كل خمسة أعوام، أيهما أقرب. راجع نظام التبريد ↪ ٢٧٦.

(٥) أو كل عشرة أعوام، أيهما أقرب. افحص بحثًا عن البلى أو الشقوق الزائدة أو التلف؛ واستبدل عند الحاجة.

(٦) استبدل سائل الفرامل كل خمسة سنوات. راجع زيت الفرامل ↪ ٢٨٢.

(٧) أو كل ١٢ شهرًا، أيهما أقرب. راجع استبدال شفرة الماسحات ↪ ٢٨٥.

(٨) أو كل عشرة أعوام، أيهما أقرب. راجع دعامة (دعامات) الغاز ↪ ٢٨٦.

(٩) استبدل مجفف تكييف الهواء كل سبع سنوات.

٣٣٧ الخدمة والصيانة

السوائل وزيت التشحيم وقطع الغيار الموصى بها

السوائل وزيت التشحيم الموصى بها

يمكن الحصول على السوائل وزيت التشحيم المحددة أدناه بالاسم، أو المواصفات، بما في ذلك السوائل أو زيت التشحيم غير المدرجة هنا، من وكيلك.

السائل/زيت التشحيم	الاستخدام
سائل صندوق التروس الأوتوماتيكي DEXRON-VI.	ناقل الحركة الأوتوماتيكي
يتناسب تشحيم الشاسية مع متطلبات #2 NLGI، من الفئة LB أو الفئة GC-LB.	تشحيم الهيكل
خليط بنسبة ٥٠/٥٠ من الماء النظيف القابل للشرب، استخدم فقط محلول تبريد DEX-COOL. راجع نظام التبريد ٢٧٦.	سائل تبريد المحرك
زيت محرك يلبى مواصفات dexos1 بدرجة لزوجة SAE المناسبة. يُنصح باستخدام ACDelco dexos1 التخليقي بالكامل. راجع زيت المحرك ٢٧١.	زيت المحرك
معالجة نظام الوقود PLUS.	المواد المضافة إلى الوقود
للتشحيم متعدد الأغراض، راجع الوكيل.	غطاء المحرك ومفصلات الأبواب وأسطوانة قفل المفاتيح
سائل الفرامل الهيدروليكية نوع DOT 3.	نظام الفرامل الهيدروليكية
سائل تشحيم طيار نوعية Lubriplate أو زيت تشحيم يتوافق مع متطلبات #2 NLGI، الفئة LB أو GC-LB.	وصلة كرة محرك طاقة بوابة الرفع وتجميع مزلاج غطاء المحرك والمزلاج الثانوي والمحاور ومرساة النابض وسقطة التحرير
سائل تزييت شرائط عزل عوامل الطقس. راجع وكيلك.	تزييت شرائط عزل عوامل الطقس
سائل نظام غسل الزجاج الأمامي بالمركبة الذي يتوافق مع الشروط الإقليمية للحماية من التجمد.	نظام غسل الزجاج الأمامي

٣٣٨ الخدمة والصيانة

قطع الغيار

يمكن الحصول على قطع الغيار المحددة بالاسم ورقم القطعة أو المواصفات من أقرب وكيل.

رقم قطعة الغيار من ACDelco	رقم قطعة الغيار من GM	القطعة
A3212C	23321606	متقي/فلتر هواء المحرك
		فلتر زيت المحرك
PF66	55495105	المحرك 2.0L L4
UPF63R	12693541	محرك 3.6L V6
CF185	13508023	مرشح الغبار
		شمعات الإشعال
41-103-IP	55504354	المحرك 2.0L L4
41-130	12646780	محرك 3.6L V6

٣٣٩ الخدمة والصيانة

رقم قطعة الغيار من ACDelco	رقم قطعة الغيار من GM	القطعة
		شفرات الماسحات
-	23372088	جانب السائق - ٦٠ سم (٢٣,٦ بوصة)
-	23360287	جانب الراكب - ٥٠ سم (١٩,٧ بوصة)
-	84215609	الخلفي - ٣٠ سم (١١,٨ بوصة)

٣٤١ البيانات الفنية

تحديد أجزاء الخدمة

قد يكون هناك رمز شريطي (باركود) كبير على ملصق الشهادة الموجود على العمود الأوسط الذي يمكنك فحصه للحصول على المعلومات التالية:

- رقم تعريف المركبة (VIN)
- العلامات الخاصة بالطراز
- معلومات الطلاء
- خيارات الإنتاج

في حالة عدم وجود رمز شريطي (باركود) كبير على هذا الملصق، فستجد هذه المعلومات نفسها على ملصق تحت أرضية التحميل، داخل وحدة رف تخزين الحمولة.

تعريف المركبة

رقم تعريف المركبة (VIN)



يوجد بيان التعريف القانوني هذا في الزاوية الأمامية للوحة العدادات على جانب المركبة الخاص بالسائق. يمكن رؤيته عبر الزجاج الأمامي من الخارج. كما يظهر رقم تعريف السيارة (VIN) على ملصق اعتماد السيارة وشهادات الملكية والتسجيل.

تعريف المحرك

كود المحرك هو الحرف الثامن في رقم VIN. يعرف هذا الكود محرك المركبة ومواصفات وقطع الغيار. راجع "مواصفات المحرك" ضمن القدرات والمواصفات ٣٤٢ للحصول على معلومات حول كود محرك المركبة.

البيانات الفنية

تعريف المركبة

٣٤١ رقم تعريف المركبة (VIN)
٣٤١ تحديد أجزاء الخدمة

بيانات المركبة

٣٤٢ القدرات والمواصفات
٣٤٥ مسار سير المحرك

٣٤٢ البيانات الفنية

بيانات المركبة

القدرات والموصفات

القدرات التقريبية التالية متوفرة بوحدة قياس حسب النظامين الإنجليزي والمترى. راجع السوائل وزيت التشحيم الموصى بها ٣٣٧ للمزيد من المعلومات.

السعات		المادة
إنجليزي	مترى	
لمعرفة المقدار المطلوب لشحن نوع نظام تكييف الهواء بسائل التبريد، انظر بطاقة سائل التبريد أسفل غطاء المحرك. ارجع إلى الوكيل الخاص بك للحصول على مزيد من المعلومات.		سائل تبريد تكييف الهواء
		نظام تبريد المحرك*
٩,٥ كوارت	٩,٠ لتر	محرك ٢,٠ لتر L4
١١,٢ كوارت	١٠,٦ لتر	محرك ٣,٦ لتر V6
١١,١ كوارت	١٠,٥ لتر	محرك V6 بسعة ٣,٦ لتر مزود بنظام تبريد للخدمة الشاقة
		زيت المحرك مع فلتر
٥,٣ كوارت	٥,٠ لتر	محرك ٢,٠ لتر L4

٣٤٣ البيانات الفنية

السعات		المادة
إنجليزي	متري	
٦,٠ كوارت	٥,٧ لتر	محرك ٣,٦ لتر V6
٢١,٧ جالون	٨٢,١ لتر	خزان الوقود
١٤٠ رطل قدم	N•m ١٩٠	عزم صامولات العجلات
جميع السعات تقريبية. إضافة هذه المواد، تأكد من ملئها حتى المستوى التقريبي، حسب ما هو موصى به في هذا الدليل. تأكد مرة أخرى من مستوى السائل بعد ملئه.		
*تستند قيم سعة نظام تبريد المحرك إلى نظام التبريد بالكامل ومكوناته.		

مواصفات المحرك

فجوة شمعة الإشعال	عزم الدوران	القدرة الحصانية	كود VIN	المحرك
٠,٧٥-٠,٦٥ مم (٠,٣٠-٠,٢٦ بوصة)	N•m ٣٥٠ بسرعة ١٥٠٠- ٤٠٠٠ لفة في الدقيقة (٢٥٨ رطل قدم بسرعة ١٥٠٠-٤٠٠٠ لفة في الدقيقة)	١٧٧ كيلو وات بسرعة ٥٠٠٠ لفة في الدقيقة (٢٣٧ قدرة حصانية بسرعة ٥٠٠٠ لفة في الدقيقة)	٤	محرك L4 (LSY) سعة ٢,٠ لتر
٠,٩٠-٠,٨٠ ملم (٠,٣١- ٠,٣٥ بوصة)	N•m ٣٦٧ (٢٧١ رطل قدم) @ ٥٠٠٠ دقيقة ^١	٢٣١ كيلو وات (٣١٠ قدرة حصانية) @ ٦٧٠٠ دقيقة ^١	S	محرك ٣,٦ لتر V6 (LGX)
تعتمد قيم القدرة الحصانية وعزم الدوران للمحرك L4 سعة ٢,٠ لتر على البنزين RON98 (ممتاز).				
يتم تعيين فجوات شمعة الإشعال مسبقاً من قبل الشركة المصنعة. لا يوصى بإعادة ضبط فجوة شمعة الإشعال ويمكن أن يؤدي إلى تلفها.				

أعلى سرعة للمركبة

المحرك	متري	إنجليزي
محرك ٢,٠ لتر I4	٢١٠ كم/ساعة	١٣٠ ميلًا في الساعة
٣,٦ لتر محرك V6 مع إطار قياس ٢٠ بوصة	٢٣٥ كم/سا	١٤٦ ميلًا في الساعة
٣,٦ لتر محرك V6 مع إطار قياس ١٨ بوصة	٢١٠ كم/ساعة	١٣٠ ميلًا في الساعة

٣٤٥ البيانات الفنية

مسار سير المحرك

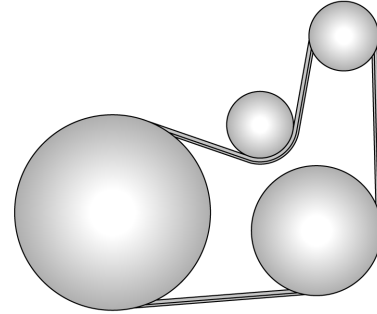

محرك ٢,٠ لتر

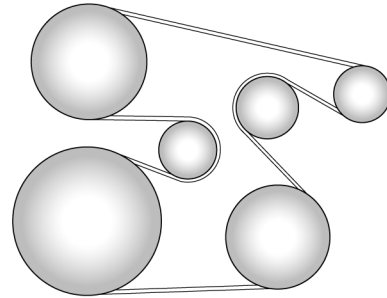

محرك ٣,٦ لتر

الإمارات العربية المتحدة (UAE)

TRA
Registered No:
ER53878/17
Dealer No:
DA44932/15

تنبيه الاصطدام الأمامي والنظام
التلاؤمي للتحكم في ثبات السرعة

عمان

OMAN TRA
TA-R/2016/14
D080134

المغرب

معتمد من المغرب

رقم الاعتماد: ANRT 2014 9490 MR

تاريخ الاعتماد: ٢٠١٤-٠٧-٢٣

الأردن

رقم TRC/LPD/2014/126

معلومات العميل

بيان المطابقة

أجهزة تردد اللاسلكي

نيجيريا

يُتيح توصيل معدة الاتصالات هذه
وإستخدامها من قبل لجنة الاتصالات
النيجيرية.

منبه التقاطعات المرورية الخلفية ومنبه
المنطقة العمياء الجانبية

الأردن

رقم TRC T/4/11/11/1213

عمان

OMAN TRA
R/3957/17
D080134

معلومات العميل

معلومات العميل

بيان المطابقة ٣٤٦

تسجيل بيانات المركبة والخصوصية

تسجيل بيانات المركبة
والخصوصية ٣٤٧
الأمّن السيبراني ٣٤٨
مسجلات بيانات الحدث ٣٤٨
نظام المعلومات والترفيه ٣٤٩

٣٤٧ معلومات العميل

تاريخ الاعتماد: ٢٠١٦-٠٧-٢٦

تسجيل بيانات المركبة والخصوصية

تشتمل المركبة على مجموعة من أجهزة الكمبيوتر التي تقوم بتسجيل المعلومات الخاصة بأداء المركبة وكيفية قيادتها أو استخدامها. على سبيل المثال، تستخدم السيارة وحدات كمبيوتر وظيفتها المراقبة والتحكم في أداء المحرك وصندوق التروس، ومراقبة حالات انتشار الوسادة الهوائية ونفخها عند حدوث تصادم، وإذا كانت السيارة مزودة بهذا النظام، توفير الفرامل المانعة للانغلاق لمساعدة السائق على التحكم في السيارة. قد تخزن هذه الوحدات البيانات لمساعدة الفني الذي يعمل لدى التاجر في خدمة المركبة أو لمساعدة شركة GM (جنرال موتورز) في تحسين مستويات السلامة أو الميزات. قد تقوم بعض الوحدات أيضًا بتخزين بيانات حول كيفية قيامك بتشغيل السيارة، على سبيل المثال معدل استهلاك الوقود أو معدل السرعة. يمكن لهذه الوحدات أيضًا الاحتفاظ بالتفضيلات الشخصية، مثل محطات الراديو مسبقة الضبط وأوضاع المقاعد وإعدادات درجة الحرارة.

جهاز إرسال عن بُعد دون مفتاح (RKE) الإمارات العربية المتحدة (UAE)

TRA
REGISTERED No:
ER72440/19
DEALER No:
0019826/09

المغرب

معتمد من المغرب

رقم الاعتماد: MR 20095 ANRT 2019

وحدة الدخول دون مفتاح

المغرب

معتمد من المغرب

رقم الاعتماد: MR 7566 ANRT 2012

تاريخ الاعتماد: ٢٠١٢-١٠-١٧

رقم الاعتماد: MR 9491 ANRT 2014

تاريخ الاعتماد: ٢٣-٠٧-٢٠١٤

رقم الاعتماد: MR 10027 ANRT 2015

تاريخ الاعتماد: ٢٠١٥-٠٢-٠٣

رقم الاعتماد: MR 10125 ANRT 2015

تاريخ الاعتماد: ٢٠١٥-٠٣-٠٢

رقم الاعتماد: MR 12260 ANRT 2016

الإمارات العربية المتحدة (UAE)

TRA
REGISTERED No:
ER58296/17
DEALER No:
DA40068/15

تخفيف التصادم الخلفي

عمان

OMAN TRA
TA-R/2300/14
D090258

الأردن

رقم TRC T/4/11/11/6795

الإمارات العربية المتحدة (UAE)

TRA
REGISTERED No:
ER37537/15
DEALER No:
DA37380/15

الأمن السيبراني

تقوم شركة جنرال موتور بجمع معلومات حول استخدام مركبتك بما في ذلك المعلومات التشغيلية والمعلومات المتعلقة بالسلامة. نحن نجمع هذه المعلومات لتوفير منتجاتنا وخدماتنا وتقييمها وتحسينها واستكشاف المشاكل بها وحلها وكذلك لتطوير منتجات وخدمات جديدة. من المهم لشركة جنرال موتور حماية الأنظمة الإلكترونية بالمركبة وحماية البيانات من الوصول الإلكتروني أو التحكم الخارجي غير المصرح به. وتحتفظ الشركة بمعايير الأمان والممارسات والتوجيهات الإرشادية وعناصر التحكم التي تهدف إلى حماية المركبة والنظام البيئي لخدمة المركبة ضد الوصول الإلكتروني غير المصرح به واكتشاف النشاط الضار المحتمل في الشبكات المرتبطة والاستجابة لحوادث الأمن السيبراني المشتبه بها في الوقت المناسب وبطريقة منسقة وفعالة. يمكن أن تؤثر الحوادث الأمنية على سلامتك أو تعرض بياناتك الخاصة للخطر. وللحد من مخاطر الأمان، يُرجى عدم توصيل الأنظمة الإلكترونية بمركبتك بأجهزة غير معتمدة أو توصيل مركبتك بأي شبكات غير معروفة أو غير متوقعة (مثل، Bluetooth أو WIFI أو تقنية مماثلة). في حالة كنت تشك في أي حادثة أمنية تؤثر على بياناتك أو التشغيل الآمن لمركبتك، يُرجى إيقاف تشغيل مركبتك والاتصال بوكيلك.

مسجلات بيانات الحدث

هذه المركبة مزودة بمسجل بيانات الأحداث (EDR). يتمثل الغرض الرئيسي من EDR في القيام بتسجيل بيانات ستساعد على فهم كيفية أداء أنظمة المركبة في حالة حدوث تصادم أو ما يشبه التصادم، مثل انتفاخ الوسادة الهوائية أو الاصطدام بحاجز بالطريق. تم تصميم EDR لتسجيل البيانات الخاصة بديناميكيات المركبة وأنظمة الأمان لفترة زمنية قصيرة. ٣٠ ثانية أو أقل بشكل نموذجي. تم تصميم EDR الموجود في هذه المركبة لتسجيل بيانات مثل:

- كيفية عمل الأنظمة المختلفة في مركبتك.
- ما إذا كانت أحزمة أمان السائق والراكب الأمامي مثبتة/مربوطة؛
- إلى أي مدى (إذا كان هناك من الأساس) قام السائق بضغط دواسة الوقود و/أو الفرامل و
- ما مقدار سرعة سير المركبة.

بإمكان هذه البيانات المساعدة على توفير فهم أفضل للحالات التي قد تحدث بها تصادمات وإصابات.

ملاحظة

يتم تسجيل بيانات EDR بواسطة المركبة في حال وقوع حدث تصادم غير عادي. ولا يتم تسجيل أي بيانات بواسطة EDR في ظل ظروف القيادة العادية كما لا يتم تسجيل أي بيانات شخصية (مثل الاسم والنوع والعمر

وموقع الحادث). لكن، قد تقوم بعض الأطراف، مثل سلطات تطبيق القانون، بدمج بيانات EDR مع بيانات التعريف الشخصية التي يتم الحصول عليها بشكل روتيني أثناء التحقيق في حادث التصادم.

لقراءة البيانات المسجلة بواسطة EDR، يلزم توافر معدات خاصة وإمكانية الوصول للمركبة أو EDR، بالإضافة إلى مُصنع المركبة، بإمكان أطراف أخرى، مثل سلطات تطبيق القانون والتي تمتلك المعدات الخاصة، القيام بقراءة المعلومات إذا توافرت لها إمكانية الوصول إلى المركبة أو EDR.

لن تقوم شركة جنرال موتورز (GM) بالاطلاع على هذه البيانات ولا بمشاركتها مع أطراف أخرى إلا بعد الحصول على موافقة مالك السيارة، أو إذا كانت السيارة مستأجرة فيعد الحصول على موافقة المستأجر أو كاستجابة لطلب رسمي من الشرطة أو أية جهة حكومية مشابهة أو كجزء من دفاع شركة جنرال موتورز (GM) أو كما يُحدد القانون.

يمكن أيضاً استخدام البيانات التي تقوم شركة جنرال موتورز (GM) بجمعها أو استلامها للإبقاء بمتطلبات البحث الخاصة بشركة جنرال موتورز (GM) أو قد تتم إتاحة هذه البيانات للآخرين لأغراض البحث، عندما يتم توضيح الحاجة وعدم ارتباط البيانات بمركبة محددة أو بمالك مركبة محدد.

٣٤٩ معلومات العميل

نظام المعلومات والترفيه

إذا كانت السيارة تشتمل على نظام ملاحه كجزء من نظام المعلومات والترفيه، فإن استخدام هذا النظام قد يؤدي إلى تخزين الواجهات والعناوين وأرقام الهواتف وغيرها من معلومات الرحلة. راجع قسم نظام المعلومات والترفيه للاطلاع على معلومات بشأن البيانات المخزنة، وللحصول على تعليمات الحذف.

يوجد مصباح ضوء حالة نظام OnStar بجوار
أزرار OnStar. إذا كان مصباح الحالة هو:

- أخضر ثابت: يكون النظام جاهزًا.
- أخضر وامض: عند الطلب.
- أحمر: يشير إلى وجود مشكلة.
- إيقاف: النظام لا يعمل. اضغط على  مرتين للتحديث مع أحد مستشاري OnStar.

اضغط على  للتحدث إلى أحد
المستشارين. راجع "الاتصال بنظام OnStar"
لاحقًا في هذا القسم.

قد تختلف وظائف زر الأمر الصوتي حسب
المركبة والمنطقة.

اضغط على  من أجل:

- افتح تطبيق OnStar على شاشة عرض
المعلومات والترفيه.

أو

- قم بالحصول على وتخصيص اسم نقطة
اتصال واي فاي أو SSID وكلمة المرور،
في حالة توافرها.

اضغط على  للاتصال بمستشار من أجل:

- تحقق من معلومات الحساب أو قم
بتحديث معلومات الاتصال.
- احصل على فحص تشخيصي عند الطلب
لأنظمة التشغيل الرئيسية للمركبة.
- احصل على الخدمة على جانب الطريق.

نظرة عامة على OnStar



 زر الخصوصية

 زر OnStar الأزرق

 زر الطوارئ الأحمر

قد تكون هذه السيارة مزودة بنظام شامل
داخل المركبة يمكنه الاتصال بمستشار
OnStar لخدمات الطوارئ والأمن والتنقل
والاتصالات والتشخيصات. قد تتطلب خدمات
OnStar والخدمات المتصلة بها خطة خدمة
مدفوعة وخطة بيانات. تشترط OnStar توفر
بطارية المركبة والنظام الكهربائي وخدمة
الاتصال الخلوي وإشارات القمر الصناعي
GPS وتعمل. يعمل OnStar بمثابة حلقة
وصل لمقدمي خدمات الطوارئ الحاليين. قد
يقوم تطبيق OnStar بجمع معلومات عنك
وعن مركبتك، بما في ذلك معلومات الموقع.
انظر شروط مستخدم OnStar، وبيان
الخصوصية، وشروط البرنامج للحصول على
مزيد من التفاصيل بما في ذلك قيود النظام
على my.cadillacarabia.com

OnStar

نظرة عامة على OnStar

٣٥٠ نظرة عامة على OnStar

خدمات OnStar

٣٥١ الطوارئ

٣٥١ الأمان

معلومات إضافية حول OnStar

٣٥٢ معلومات إضافية حول

OnStar

٣٥١ ONSTAR

رقم الهاتف	الدولة
80006956	البحرين
22285334	الكويت
800 0444433	الإمارات العربية المتحدة
800 8449102	STC المملكة العربية السعودية
800 8500674	المملكة العربية السعودية غير STC

باستخدام المساعدة على الطريق، يمكن للمستشارين تحديد موقع موفر خدمة قريب للمساعدة في حالة تفريغ هواء الإطار أو توصيل البطارية بوصلة عبور أو فراغ خزان الغاز.

الأمان

في حال توافرها، تقدم OnStar هذه الخدمات:

- مع خدمة Stolen Vehicle Assistance (المساعدة في إيجاد المركبة المسروقة)، يمكن لمستشار OnStar استخدام خدمة GPS لتعيين موقع المركبة بدقة ومساعدة السلطات الحكومية في استعادة المركبة بسرعة.

خدمات OnStar

الطوارئ

تتطلب خدمات الطوارئ خطة سلامة وأمان نشطة. مع خدمة Automatic Crash Response (الاستجابة التلقائية لحوادث التصادم)، يمكن للمستشعرات المدمجة تنبيه مستشار OnStar المدرب خصيصًا تلقائيًا والذي سيتم توصيله على الفور بالمركبة للمساعدة.

اضغط على SOS لإجراء اتصال ذي أولوية بأحد مستشاري OnStar الذي يمكنه الاتصال بمزودي خدمات الطوارئ، وتوجيههم إلى موقعك بالضبط، ونقل المعلومات الهامة.

- قم بإدارة إعدادات واي فاي، في حال توافرها.

- اضغط على SOS للحصول على اتصال ذي أولوية بمستشار OnStar متوفر على مدار الساعة طوال أيام الأسبوع من أجل: الحصول على مساعدة في الطوارئ.
- كن مواطنًا جيدًا أو قم بالرد على التنبيه باللون العنبري.
- احصل على المساعدة في الطقس القاسي وابحث عن طرق الإخلاء.

الاتصال على OnStar

- للاتصال بمستشار OnStar، اضغط على SOS أو اتصل بأحد أرقام الهاتف التالية.

لا يمكن أن تعمل OnStar أو الخدمات المتصلة إلا إذا كانت المركبة في مكان يكون فيه OnStar لديه اتفاق مع مزود خدمة لاسلكية للخدمة في تلك المنطقة. يجب أن يكون لدى مزود خدمة اللاسلكي التغطية وسعة الشبكة والاستقبال والتقنية المتوافقة مع خدمات OnStar أو الخدمات المتصلة. لا يمكن أن تعمل الخدمة التي تتضمن معلومات الموقع بشأن المركبة ما لم تتوفر إشارات GPS دون إعاقة وتكون متوافقة مع أجهزة OnStar. وقد لا تعمل خدمات OnStar أو الخدمات المتصلة إذا لم يتم تثبيت معدات OnStar بصورة صحيحة أو لم يتم صيانتها بصورة صحيحة. في حالة إضافة معدات أو أجهزة أو توصيلها أو تعديلها، فقد لا تعمل خدمات OnStar أو الخدمات المتصلة. إن المشاكل الأخرى التي تقع خارج نطاق تحكم OnStar - مثل التلال والمباني العالية والانفاقي والطقس وتصميم النظام الكهربائي وبنية المركبة وتلف المركبة في حادث تصادم أو ازدحام شبكة الهاتف اللاسلكية أو الازدحام قد تمنع الخدمة.

بيع/نقل ملكية المركبة

اتصل على الفور لإنهاء خدمة OnStar أو الخدمات المتصلة إذا تم التخلص من المركبة أو بيعها أو نقلها أو إذا انتهى عقد الإيجار. راجع "الاتصال بنظام OnStar" لاحقًا في هذا القسم.

إعادة التنشيط للمالكين اللاحقين

اضغط على  واتبع المطالبات للتحديث إلى مستشار في أقرب وقت ممكن. سيقوم المستشار بتحديث سجلات المركبات وسيشرح تطبيق OnStar أو خيارات الخدمة المتصلة.

كيف تعمل خدمة OnStar

تتوفر استجابة تلقائية لحوادث التصادم وخدمات الطوارئ، ومساعدة إيجاد السيارة المسروقة والخدمات عن بُعد والخدمة على جانب الطريق في معظم السيارات. لا تتوفر جميع خدمات OnStar في كل مكان أو بجميع المركبات. لمزيد من المعلومات، ووصف كامل لخدمات OnStar، وقيود النظام، وشروط مستخدم OnStar، وبيان الخصوصية، وشروط البرنامج. راجع "الاتصال بنظام OnStar" لاحقًا في هذا القسم.

• راجع my.cadillacarabia.com.

• اضغط على  للتحدث مع أحد المستشارين.

- باستخدام خاصية "قفل الإشعال عن بُعد" في حال توفرها، يمكن لخدمة OnStar منع إعادة تشغيل المحرك.
- باستخدام خاصية Stolen Vehicle Slowdown (إيقاف تشغيل المركبة المسروقة)، في حالة توفرها، يمكن أن تعمل OnStar مع تطبيق القانون لإبطاء المركبة تدريجياً.

إشعار التنبيه بالسرقة

في حال توفره، إذا كانت الأبواب مغلقة وصدر صوت إنذار المركبة، فسيتم إرسال إشعار عن طريق الرسائل النصية أو البريد الإلكتروني أو مكالمة هاتفية. في حالة سرقة المركبة، يمكن لمستشار OnStar العمل مع السلطات لاستعادة المركبة.

معلومات إضافية حول OnStar

خدمة نقل الملكية

اضغط على  لطلب معلومات أهلية نقل الحساب. يمكن للمستشار تغيير معلومات الحساب أو إزالتها.

٣٥٣ ONSTAR

الاستقبال الخلوي وهوائيات GPS

يتطلب الاستقبال الخلوي أن يقوم OnStar بإرسال إشارات عن بُعد إلى المركبة. لا تضع عناصر فوق الهوائي أو بالقرب منه لمنع حظر استقبال الإشارات الخلوية ونظام تحديد المواقع العالمي.

يتعذر الاتصال برسالة OnStar

إذا كانت هناك تغطية خلوية محدودة أو قد بلغت الشبكة الخلوية إلى الحد الأقصى للسعة، فقد تظهر هذه الرسالة. اضغط على  لمحاولة المكالمات مرة أخرى أو المحاولة مرة أخرى بعد القيادة بضعة أميال في منطقة خلوية أخرى.

مشاكل المركبة والطاقة

تتطلب خدمات OnStar وجود نظام كهربائي للمركبة، وخدمة لاسلكية، وتقنيات الأقمار الصناعية لنظام تحديد المواقع العالمي (GPS) وتشغيلها حتى تعمل الميزات بشكل صحيح. قد لا تعمل هذه النظم في حالة تفريغ البطارية أو فصلها.

المشاكل المحتملة

لا يمكن لخدمة OnStar القيام بفتح قفل الأبواب عن بُعد أو مساعدة المركبات المسروقة بعد إيقاف المركبة بشكل مستمر لمدة عشرة (١٠) أيام دون دورة إشعال. إذا لم يتم تشغيل المركبة لمدة عشرة (10) أيام، فإنه يمكن لخدمة OnStar الاتصال بالخدمة على جانب الطريق أو صانع أقفال للمساعدة في الوصول إلى المركبة.

النظام العالمي لتحديد المواقع (GPS)

- قد تحدث إعاقة نظام GPS في إحدى المدن الكبرى مع المباني الطويلة؛ في مرآب الركن؛ وحول المطارات؛ وفي الأنفاق والطرق السفلية؛ أو في منطقة ذات كثافة أشجار عالية. إذا لم تكن إشارات GPS متاحة، فمن المفترض أن يبقى نظام OnStar في العمل للاتصال على OnStar. ومع ذلك، قد تجد OnStar صعوبة في تحديد الموقع بالضبط.
- في مواقف الطوارئ، تستطيع OnStar استخدام آخر موقع مخزن على GPS لإرسال معلومات للمستجيبين في الطوارئ.

رقم التعريف الشخصي (PIN) لتطبيق OnStar

يلزم وجود رقم التعريف الشخصي (PIN) للوصول إلى بعض خدمات OnStar. سيتعين تغيير رقم التعريف الشخصي في المرة الأولى عند التحدث مع أحد المستشارين. لتغيير رقم تعريف OnStar الشخصي، اتصل بمستشار OnStar بالضغط على  أو الاتصال. راجع "الاتصال بنظام OnStar" لاحقًا في هذا القسم.

الضمان

يمكن ضمان معدات OnStar كجزء من ضمان المركبة.

Languages (اللغات)

ويمكن برمجة المركبة للاستجابة بلغات متعددة. اضغط على  واطلب مستشارًا. يتوفر المستشارون باللغتين الإنجليزية والعربية. قد تختلف اللغات المتاحة حسب المركبة.

المعدات الكهربائية الإضافية

تم دمج نظام OnStar في الهندسة الكهربائية للمركبة. لا تضيف أي معدات كهربائية. راجع المعدات الكهربائية الإضافية ٣٦٤. قد تتداخل الأجهزة الكهربائية المضافة مع تشغيل نظام OnStar وتسبب عدم تشغيله.

تحديثات برامج المركبة

قد تقدم OnStar أو شركة جنرال موتورز تحديثات البرامج عن بُعد أو إجراء تغييرات على المركبة دون إخطار أو الحصول على موافقة أخرى. فقد تعزز هذه التحديثات أو التغييرات أو تحافظ على السلامة أو الأمان أو تشغيل المركبة أو نظم المركبة. قد تؤثر تحديثات البرامج أو التغييرات أو تمحو البيانات أو الإعدادات المخزنة في المركبة،

الخصوصية

يمكن العثور على بيان الخصوصية الكامل لـ OnStar على my.cadillacarabia.com. نوصي بمراجعتهم. إذا كانت لديك أي أسئلة، فاتصل أو اضغط على @ للتحدث مع مستشار. يتم تحذير مستخدمي الاتصالات اللاسلكية من أنه لا يمكن ضمان خصوصية أي معلومات يتم إرسالها عبر الاتصالات الخلوية اللاسلكية. يحق للأطراف الثالثة اعتراض الإرسال أو الاتصالات الخاصة أو الوصول إليها بشكل غير قانوني دون موافقة.

مثل وجهات التنقل المحفوظة أو محطات الراديو المحددة مسبقًا. لا تعد OnStar أو شركة جنرال موتورز مسؤولاً عن أي بيانات أو إعدادات متأثرة أو تم محوها. وقد تجمع هذه التحديثات أو التغييرات معلومات شخصية أيضًا. وتم توضيح هذا الجمع للمعلومات في بيان خصوصية OnStar أو الإفصاح عنها بصورة منفصلة في وقت التركيب. كما قد تتسبب هذه التحديثات أو التغييرات في اتصال النظام تلقائيًا بخوادم شركة جنرال موتورز لجمع معلومات عن حالة نظام المركبة وتحديد ما إذا كانت التحديثات أو التغييرات متاحة أم لا وتقديم التحديثات أو التغييرات. تشكل اتفاقية OnStar السارية موافقة على تحديثات أو تغييرات البرامج والاتفاق على أن شركة جنرال موتورز قد تقدمها عن بُعد للمركبة.

٣٥٥ ONSTAR

رقم الهاتف	الدولة
80006956	البحرين
22285334	الكويت
800 04444433	الإمارات العربية المتحدة
800 8449102	STC المملكة العربية السعودية
800 8500674	المملكة العربية السعودية غير STC

OnStar - إقرارات البرامج

للحصول على كود المصدر تحت GPL، LGPL، MPL، و تراخيص أخرى مفتوحة المصدر، واردة في هذا المنتج، يرجى زيارة <http://opensource.lge.com>. بالإضافة إلى شفرة المصدر، تتوفر جميع شروط الترخيص المشار إليها وإخلاء المسؤولية عن الضمان وإشعارات حقوق النشر للتنزيل. هذا العرض ساري لمدة ثلاث سنوات بعد الشحن الأخير لهذا المنتج. هذا العرض ساري لأي شخص عند استلام هذه المعلومات.

*يتم توفيره من خلال شركة LG Electronics Inc.، وهو المسؤول الوحيد عن أحكام الامتثال مع OSS ذات الصلة

الاتصال على OnStar

للاتصال بمستشار OnStar، اضغط على ⑤ أو اتصل بأحد أرقام الهاتف التالية.